



*MF729Cx/MF728Cdw/MF724Cdw
MF628Cw/MF623Cn*

Důležité bezpečnostní pokyny	9
Instalace	10
Napájení	12
Manipulace	13
Údržba a kontrola	15
Spotřební materiál	16
Základní operace	18
Součásti a jejich funkce	20
Přední strana	21
Zadní strana	23
Vnitřní prostor	24
Otvor podavače pro ruční podávání	25
Zásuvka na papír	26
Ovládací panel	27
Displej	29
Přizpůsobení obrazovky <Domů>	32
Použití displeje	36
Zadávání textu	39
Přihlášení k zařízení	41
Umísťování dokumentů	44
Vkládání papíru	47
Vkládání papíru do zásuvky na papír	50
Vkládání papíru do podavače pro ruční podávání	53
Vkládání obálek	57
Vkládání předtištěného papíru	59
Zadání velikosti a typu papíru	61
Zadání velikosti a typu papíru v zásuvce na papír	62
Zadání velikosti a typu papíru v otvoru podavače pro ruční podávání	63
Uložení výchozího nastavení papíru pro otvor podavače pro ruční podávání	65
Uložení papíru vlastní velikosti	67
Omezení zobrazených velikostí papíru	70
Ukládání do adresáře	71
Uložení míst určení do adresáře	72
Registrace oblíbených míst určení	75
Registrace několika míst určení pro skupinovou volbu	77
Nastavení hlasitosti	80
Přepnutí do režimu spánku	82
Nastavení času automatického vypnutí (MF724Cdw / MF623Cn)	84
Kopírování	85
Základní operace kopírování	86
Výběr papíru ke kopírování	88
Zrušení kopií	89
Různá nastavení kopírování	91
Zvětšení nebo zmenšení	92
Výběr typu dokumentu	93
Nastavení sytosti	94
Nastavení vyvážení barev	96
Nastavení ostrosti	98
Oboustranné kopírování (MF729Cx / MF728Cdw / MF724Cdw)	99

Kopírování více dokumentů na jeden list (2 na 1 nebo 4 na 1)	101
Kopírování obou stran identifikační karty na jednu stránku	102
Mazání tmavých okrajů a rámovacích čar (mazání rámu)	103
Třídění kopií podle stránky	104
Konfigurace požadovaného nastavení kopírování	105
Změna výchozích nastavení	106
Uložení často používaných nastavení kopírování	107
Faxování	109
Konfigurace počátečního nastavení pro funkce faxu (MF729Cx / MF728Cdw / MF628Cw)	111
Volba používaného režimu příjmu faxu	112
Registrace čísla faxu a názvu jednotky	113
Výběr režimu příjmu	115
Připojení telefonní linky	117
Odesílání faxů (MF729Cx / MF728Cdw / MF628Cw)	119
Zadání uložených míst určení	123
Zadání z adresáře (fax)	124
Přímý výběr míst určení zadáním čísla kódované volby (fax)	126
Zadání naposledy použitých míst určení (fax)	128
Zadání míst určení na serveru LDAP (fax)	130
Možnosti nastavení faxu	133
Úprava rozlišení	134
Nastavení sytosti	135
Nastavení ostrosti	136
Skenování oboustranných dokumentů (MF729Cx / MF728Cdw)	137
Konfigurace požadovaného nastavení faxu	138
Změna výchozích nastavení	139
Uložení často používaných nastavení	140
Zrušení odeslání faxů	143
Příjem faxů (MF729Cx / MF728Cdw / MF628Cw)	144
Odeslání a příjem faxů podle aktuálních potřeb (MF729Cx / MF728Cdw / MF628Cw)	147
Uskutečnění hovoru před odesláním faxů (Ruční odesílání)	148
Odesílání faxů do více míst určení současně (Sekvenční vysílání)	149
Ukládání přijatých faxů do paměti (Příjem do paměti)	151
Přesměrování přijatých faxů	154
Výběr dokumentu pro přesměrování	155
Automatické přesměrování všech přijatých dokumentů	156
Archivace odeslaných faxů	159
Příjem informačních služeb faxu	160
Kontrola stavů a protokolu odeslaných a přijatých dokumentů	162
Odesílání faxů z počítače (Faxování z počítače) (MF729Cx / MF728Cdw / MF628Cw)	164
Odesílání faxů z počítače	165
Připojení titulní stránky k faxům z počítače	168
Použití adresáře pro faxování z počítače	171
Uložení míst určení	172
Použití uložených míst určení	176
Import/export dat adresáře z ovladače faxu	178
Použití internetového faxu (i-fax)	183
Odeslání i-faxů	184
Příjem i-faxů	189

Použití zařízení jako tiskárny	190
Tisk z počítače	191
Tisk dokumentu	193
Zrušení tisku	196
Kontrola stavu tisku a protokolu	198
Různá nastavení tisku	200
Zvětšení nebo zmenšení	201
Přepnutí mezi jednostranným a oboustranným tiskem(MF729Cx / MF728Cdw / MF724Cdw)	203
Třídění výtisků podle stránky	205
Tisk více stránek na jeden list	206
Tisk plakátů	207
Tisk brožury (MF729Cx / MF728Cdw / MF724Cdw)	208
Tisk ohraničení	210
Tisk dat a čísel stránek	211
Tisk vodoznaků	212
Nastavení režimu barev	214
Tisk určitých stránek na jiný papír	216
Výběr typu dokumentu	217
Úspora toneru	218
Kombinace a tisk více dokumentů	219
Konfigurace nastavení tiskárny na zařízení	222
Tisk dokumentu zabezpečeného kódem PIN (zabezpečený tisk) (MF729Cx / MF728Cdw / MF724Cdw)	223
Příprava na použití zabezpečeného tisku	224
Tisk pomocí zabezpečeného tisku	225
Konfigurace požadovaného nastavení tisku	229
Uložení kombinací často používaných nastavení tisku	230
Změna výchozích nastavení	232
Tisk z paměti USB (Tisk USB)	233
Změna výchozích nastavení tisku USB	243
Použití zařízení jako skeneru	244
Příprava na použití zařízení jako skeneru	245
Skenování ze zařízení	246
Skenování z počítače	249
Skenování pomocí aplikace	250
Konfigurace nastavení skenování v nástroji ScanGear MF	251
Konfigurace nastavení skenování v jednoduchém režimu	252
Konfigurace nastavení skenování v rozšířeném režimu	254
Pohodlné skenování pomocí zařízení	265
Skenování dokumentů přímo do paměti USB	266
Odesílání dokumentů jako e-mailů přímo ze zařízení	269
Uložení dokumentů přímo do sdílené složky/na server FTP	275
Zrušení odesílání dokumentů (e-mail / i-fax / sdílená složka / server FTP)	277
Zadání podrobných nastavení	279
Zadání velikosti skenování	280
Výběr formátu souboru	281
Nastavení sytosti	284
Zadání orientace dokumentu	285
Výběr typu dokumentu	286

Skenování oboustranných dokumentů (MF729Cx / MF728Cdw / MF724Cdw)	287
Nastavení ostrosti	288
Úprava poměru mezi velikostí souboru a kvalitou obrazu	289
Nastavení hodnot gama	290
Odesílání pomocí uložených míst určení (e-mail / i-fax / sdílená složka / server FTP)	291
Zadání z adresáře	292
Přímý výběr míst určení zadáním čísla kódované volby	295
Zadání naposledy použitých míst určení	297
Zadání míst určení na serveru LDAP (e-mail/i-fax)	298
Konfigurace požadovaného nastavení skenování	301
Změna výchozích nastavení	302
Uložení často používaných nastavení skenování (e-mail / i-fax / sdílená složka / server FTP)	304
Kontrola odeslaných dokumentů v protokolu (e-mail / i-fax / sdílená složka / server FTP)	307
Praktické možnosti využití s mobilním zařízením	308
Tisk/skenování pomocí mobilní aplikace a doplňku Canon	310
Tisk dotykem smartphonem nebo tabletem (NFC) (MF729Cx)	311
Jednoduché bezdrátové připojení pomocí přímého připojení (režim přístupového bodu) (MF729Cx / MF728Cdw / MF724Cdw / MF628Cw)	312
Použití Vzdáleného uživatelského rozhraní z mobilního zařízení	313
Použití služby AirPrint	314
Tisk pomocí služby AirPrint	317
Skenování pomocí služby AirPrint	319
Faxování pomocí služby AirPrint (MF729Cx / MF728Cdw / MF628Cw)	321
Pokud nelze službu AirPrint použít	322
Použití služby Google Cloud Print	323
Tisk pomocí služby Google Cloud Print	324
Síť	327
Připojení k síti	328
Výběr kabelové nebo bezdrátové sítě LAN (MF729Cx / MF728Cdw / MF724Cdw / MF628Cw)	330
Připojení ke kabelové síti LAN	331
Připojení k bezdrátové síti LAN (MF729Cx / MF728Cdw / MF724Cdw / MF628Cw)	332
Nastavení připojení pomocí funkce WPS v režimu Push Button	334
Nastavení připojení pomocí funkce WPS v režimu kódu PIN	336
Nastavení připojení výběrem bezdrátového směrovače	338
Vytvoření připojení zadáním podrobných nastavení	341
Kontrola identifikátoru SSID a síťového klíče	344
Nastavení IP adres	346
Nastavení adresy IPv4	347
Nastavení adresy IPv6	350
Zobrazení nastavení sítě	353
Konfigurace nastavení pro přímé připojení (režim přístupového bodu) (MF729Cx / MF728Cdw / MF724Cdw / MF628Cw)	355
Konfigurace zařízení k tisku či faxování z počítače	356
Konfigurace protokolů tisku a funkcí WSD	357
Konfigurace portů tiskáren	360
Nastavení tiskového serveru	363
Konfigurace nastavení skenování (e-mail / i-fax / sdílená složka / server FTP)	366
Konfigurace nastavení skenování (odeslání e-mailu, odeslání a příjem i-faxů)	367
Konfigurace základních nastavení e-mailu	368
Konfigurace nastavení komunikace pomocí e-mailů/i-faxů	372

Konfigurace zařízení na skenování do sdílených složek	375
Nastavení sdílené složky jako místa pro ukládání	376
Konfigurace zařízení pro skenování na server FTP	380
Konfigurace režimu PASV serveru FTP	381
Konfigurace zařízení na síťové prostředí	383
Konfigurace nastavení sítě Ethernet	384
Změna jednotky MTU	386
Nastavení čekací doby před připojením k síti	387
Konfigurace služby DNS	388
Konfigurace protokolu SMB	392
Konfigurace služby WINS	394
Registrace serverů LDAP	396
Konfigurace protokolu SNMP	400
Monitorování a ovládání zařízení pomocí protokolu SNMP	402
Konfigurace nastavení pro software ke správě zařízení	406
Zabezpečení	410
Ochrana zařízení před neoprávněným přístupem	411
Zabránění neoprávněnému přístupu	412
Nastavení přístupových oprávnění	414
Nastavení ID správce systému	415
Nastavení správy ID oddělení	417
Nastavení kódu PIN pro Vzdálené uživatelské rozhraní	423
Ověřování pomocí serveru LDAP	425
Omezení komunikace pomocí bran firewall	429
Zadání IP adres pro přidání do pravidel brány firewall	430
Zadání MAC adres pro přidání do pravidel brány firewall	433
Změna čísel portů	436
Nastavení serveru proxy	437
Omezení funkcí zařízení	439
Omezení přístupu k adresáři a funkcím odesílání	440
Nastavení kódu PIN pro adresář	441
Omezení dostupných míst určení	442
Zákaz faxování z počítače (MF729Cx / MF728Cdw / MF628Cw)	443
Zákaz použití naposledy použitých míst určení	444
Kontrola míst určení před odesláním dokumentů	445
Zákaz sekvenčního vysílání (MF729Cx / MF728Cdw / MF628Cw)	447
Omezení funkcí USB	448
Zákaz komunikace HTTP	450
Zákaz Vzdáleného uživatelského rozhraní	451
Implementace funkcí pro vysokou míru zabezpečení	452
Povolení šifrované komunikace SSL pro Vzdálené uživatelské rozhraní	453
Konfigurace nastavení IPSec	456
Konfigurace ověřování IEEE 802.1X	463
Konfigurace nastavení pro páry klíčů a digitální certifikáty	467
Generování párů klíčů	468
Použití párů klíčů a digitálních certifikátů vydaných certifikační autoritou	474
Generování klíče podpisu zařízení (MF729Cx)	477
Ověření párů klíčů a digitálních certifikátů	479
Použití Vzdáleného uživatelského rozhraní	481

Spuštění Vzdáleného uživatelského rozhraní	482
Obrazovky Vzdáleného uživatelského rozhraní	484
Správa dokumentů a kontrola stavu zařízení	487
Nastavení možností nastavení prostřednictvím uživatelského rozhraní	491
Ukládání/načtení registrovaných dat	493
Ukládání dat nastavení	494
Načtení dat nastavení	496
Uložení adresáře prostřednictvím Vzdáleného uživatelského rozhraní	498
Nastavení seznamu nabídky	501
Nastavení sítě	502
Možnosti	511
Nastavení časovače	515
Běžná nastavení	519
Nastavení kopírování	522
Nastavení faxu (MF729Cx / MF728Cdw / MF628Cw)	524
Nastavení skenování	534
Nastavení tisku z paměťového média	541
Nastavení tiskárny	545
Nastavení/Údržba	574
Nastavení správy systému	579
Odstraňování problémů	590
Odstraňování zachycených papírů	591
Pokud se zobrazí chybová zpráva	599
Pokud se zobrazí chybový kód	613
Obecné problémy	622
Problémy s instalací nebo nastavením	623
Problémy s kopírováním	626
Problémy s tiskem	627
Problémy s faxováním/telefonováním (MF729Cx / MF728Cdw / MF628Cw)	628
Když se nedaří uspokojivě tisknout	629
Výsledky tisku nejsou uspokojivé	630
Papír se kroutí nebo mačká	633
Papír není správně podáván	634
Pokud problém nelze vyřešit	635
Údržba	636
Čištění zařízení	637
Vnější povrchy	638
Kopírovací deska	639
Podavač	640
Fixační jednotka	642
Přenosový pás	643
Výměna tonerových kazet	644
Postup výměny tonerových kazet	646
Přemístění zařízení	648
Udržení a vylepšení kvality tisku	650
Oprava gradace	651
Oprava neshody barev tisku	655
Nastavení hodnot pro reprodukci barev textu v barevných dokumentech	656
Tisk hlášení a seznamů	657

Hlášení o výsledku faxového VYS	658
Hlášení správy komunikace	660
Hlášení o výsledku PŘ	661
Hlášení správy ID oddělení	662
Seznam adresáře	663
Seznam uživatelských dat / Seznam dat správce systému	664
Seznam zásad zabezpečení IPSec	665
Hlášení stavu spotřebního materiálu	666
Seznam písem PCL (MF729Cx / MF728Cdw / MF724Cdw)	667
Seznam písem PS (MF729Cx / MF728Cdw / MF724Cdw)	668
Zobrazení hodnoty počítačidla	669
Použití paměťového zařízení USB k exportu/importu uložených dat	670
Export uložených dat do paměťového zařízení USB	671
Import uložených dat z paměťového zařízení USB	673
Inicializace nastavení	675
Inicializace nabídky	676
Inicializace klíče a certifikátu	678
Inicializace adresáře	679
Dodatek	680
To nejlepší z funkcí	681
Šetrnost vůči životnímu prostředí a úspora peněz	682
Vyšší účinnost	684
Digitální	686
Mnohem více	688
Specifikace	691
Specifikace zařízení	692
Specifikace bezdrátové sítě LAN (MF729Cx / MF728Cdw / MF724Cdw / MF628Cw)	695
Typ dokumentu	696
Oblast skenování	697
Papír	698
Specifikace kopírování	701
Specifikace faxu (MF729Cx / MF728Cdw / MF628Cw)	702
Specifikace skeneru	703
Specifikace tiskárny	704
Specifikace pro odesílání e-mailem	705
Specifikace pro skenování do sdílených složek	706
Spotřební materiál	707
Volitelné položky	709
Příručky dodané se zařízením	712
Použití dokumentu Elektronická příručka	713
Instalování dokumentu Elektronická příručka	714
Odinstalování dokumentu Elektronická příručka	717
Rozložení obrazovky dokumentu Elektronická příručka	719
Zobrazení dokumentu Elektronická příručka	724
Ostatní	725
Základní operace v systému Windows	726
Pro uživatele Mac OS	731
Upozornění	732
Kontaktujte nás	736

Důležité bezpečnostní pokyny

Informace uvedené v této kapitole jsou určeny k tomu, aby se zabránilo poškození majetku nebo zranění uživatele nebo jiných osob používajících zařízení. Před zahájením používání tohoto zařízení si prostudujte tuto kapitolu a řiďte se pokyny pro správné používání zařízení. Neprovádějte žádné operace, které nejsou popsány v této příručce. Společnost Canon nenes odpovědnost za žádné škody vyplývající z používání zařízení způsobem nepopsaným v této příručce, vzniklé nesprávným používáním nebo jako následek oprav/změn provedených jiným subjektem než je společnost Canon nebo autorizovaná třetí strana společnosti Canon.

Instalace

Přečtěte si pozorně následující upozornění a umístěte zařízení na vhodné místo, abyste zajistili bezpečné a pohodlné používání zařízení.

VAROVÁNÍ

Zařízení neinstalujte na místo, kde hrozí riziko požáru nebo úrazu elektrickým proudem

- Umístění, kde dochází k blokování větracích otvorů (v těsné blízkosti stěn, postelí, huňatých přikrývek a podobných předmětů)
- Vlhké nebo prašné místo
- Místo vystavené přímému působení slunečního záření nebo venkovní místo
- Místo vystavené působení vysokých teplot,
- Místo vystavené přímému působení otevřeného ohně
- Do blízkosti látek jako je alkohol, ředidla nebo jiné hořlavé látky

Další varování

- Nepřipojujte k přístroji neschválené kabely. V opačném případě by mohlo dojít ke vzniku požáru nebo úrazu elektrickým proudem.
- Neumísťujte na přístroj řetízky či jiné kovové předměty či nádoby naplněné kapalinami. Pokud elektrické součásti uvnitř zařízení přijdou do styku s cizími látkami, může dojít k požáru nebo úrazu elektrickým proudem.
- Při instalaci a odebírání volitelného příslušenství zařízení vypněte, odpojte napájecí kabel a pak od zařízení odpojte všechny kabely rozhraní a napájecí kabel. V opačném případě může dojít k poškození napájecího kabelu nebo kabelů rozhraní, což může vést ke vzniku požáru nebo úrazu elektrickým proudem.
- Nepoužívejte v blízkosti zdravotnických zařízení. Na zdravotnická zařízení mohou mít vliv rádiové vlny vyzařované tímto zařízením, a může tak dojít k poruše zařízení nebo k závažným nehodám.
- Pokud se dovnitř zařízení dostanou cizí látky, vytáhněte zástrčku ze síťové zásuvky a obraťte se na místního autorizovaného prodejce společnosti Canon.

UPOZORNĚNÍ

Zařízení neinstalujte na následující místa

Na místo odkud by zařízení mohlo sklouznout nebo spadnout a způsobit zranění osob.

- Nestabilní místo
- Místo vystavené vibracím



Další upozornění

- Při přenášení zařízení postupujte podle pokynů uvedených v této příručce. V případě nesprávného přenášení může dojít k pádu zařízení a zranění osob.
- Při instalaci zařízení dávejte pozor, abyste nenechali ruce mezi zařízením a podlahou nebo stěnou nebo mezi zásuvkami na papír. Jinak by mohlo dojít k vážnému zranění.

DŮLEŽITÉ

Zařízení neinstalujte na následující místa, kde hrozí poškození zařízení

- Místo vystavené výrazným změnám teploty nebo vlhkosti
- Místo v blízkosti zařízení, které vytváří magnetické nebo elektromagnetické vlny
- Laboratoř nebo místo, kde dochází k chemickým reakcím
- Místo vystavené působení žíravých nebo jedovatých plynů
- Místo, které by se v důsledku hmotnosti zařízení mohlo prohnout, nebo kde by zařízení mohlo výškově poklesnout (např. koberec apod.)



Vyhýbejte se nedostatečně větraným místům

- Toto zařízení vytváří malé množství ozónu, a to i během normálního provozu. Toto množství není zdraví škodlivé ani pro osoby, které jsou na ozón citlivější. Během delšího použití nebo při celkově vyšším vytížení zařízení může být množství ozónu v okolí zařízení znatelnější, především v nedostatečně větraných místnostech. Místnosti, ve kterých zařízení pracuje, doporučujeme dostatečně větrat, aby bylo pracovní prostředí příjemné. Vyhněte se rovněž místům, kde by byli emisím ze zařízení vystaveni lidé.

Neinstalujte zařízení na místa, kde dochází ke kondenzaci vody

- Pokud se teplota v místnosti, kde je zařízení umístěno, rychle zvýší, nebo je-li zařízení přesunuto z chladného nebo suchého místa do horkého či vlhkého prostředí, mohou se uvnitř zařízení vytvářet kapičky vody (kondenzace). Používání zařízení v tomto stavu může způsobit uvíznutí papíru, nízkou kvalitu tisku nebo poškození zařízení. Nechte proto zařízení přizpůsobit okolní teplotě a vlhkosti alespoň po dobu 2 hodin před použitím.

Použití bezdrátového připojení LAN (MF729Cx / MF728Cdw / MF724Cdw / MF628Cw)

- Postavte zařízení do vzdálenosti maximálně 50 m od bezdrátového směrovače LAN.
- Neinstalujte zařízení na místo, kde by hrozilo blokování komunikace jinými předměty. Síla signálu může při průchodu stěnami nebo podlahami poklesnout.
- Zařízení by mělo být umístěno co nejdále od digitálních bezdrátových telefonů, mikrovlnných trub nebo zařízení, která vysílají rádiové vlny.

Připojení telefonní linky

- Toto zařízení je v souladu se standardem analogové telefonní linky. Zařízení lze připojit pouze k veřejné telefonní síti (PSTN). Pokud zařízení připojíte k digitální telefonní lince nebo vyhrazené telefonní lince, zařízení může přestat fungovat a může dojít k jeho poškození. Před připojením zařízení ověřte typ telefonní linky. Kontaktujte poskytovatele služeb optických linek nebo IP telefonních linek, jestliže chcete zařízení připojit k těmto telefonním linkám.

V nadmořských výškách přesahujících 3 000 metrů nad mořem

- Přístroje s pevným diskem nemusí fungovat správně, když se budou používat ve vysokých výškách přesahujících 3 000 metrů nad mořem.

Napájení

Zařízení je kompatibilní s napětím 220 až 240 V a síťovou frekvencí 50/60 Hz.

VAROVÁNÍ

- Používejte pouze zdroj napájení splňující uvedené požadavky na napájení. V opačném případě by mohlo dojít k požáru nebo úrazu elektrickým proudem.
- Nepoužívejte jiné napájecí šňůry než dodané. Mohlo by dojít k požáru nebo úrazu elektrickým proudem.
- Dodaný napájecí kabel je určen pro použití s tímto zařízením. Tento napájecí kabel nepřipojujte k jiným zařízením.
- Neupravujte, netahejte, silou neohýbejte ani s napájecím kabelem nemanipulujte způsobem, kdy by mohlo dojít k jeho poškození. Na napájecí kabel neumísťujte těžké předměty. Poškození napájecího kabelu může vést ke vzniku požáru nebo úrazu elektrickým proudem.
- Zástrčku nezapojte ani neodpojte mokřýma rukama. Mohlo by dojít k úrazu elektrickým proudem.
- Nepoužívejte s tímto zařízením prodlužovací šňůry nebo vícenásobné zásuvky. V opačném případě by mohlo dojít ke vzniku požáru nebo úrazu elektrickým proudem.
- Napájecí šňůru nesmotávejte ani nesvazujte do uzlu. Mohlo by dojít k požáru nebo úrazu elektrickým proudem.
- Zástrčku zasuněte do zásuvky střídavého proudu až nadoraz. V opačném případě by mohlo dojít k požáru nebo úrazu elektrickým proudem.
- Za bouřky zcela odpojte zástrčku napájecího kabelu ze síťové zásuvky. Pokud tak neučiníte, mohlo by dojít k požáru, k úrazu elektrickým proudem nebo k poškození zařízení.

UPOZORNĚNÍ

- Nainstalujte toto zařízení do blízkosti elektrické zásuvky a zajistěte v místě zástrčky dostatek místa, aby bylo možné v případě nouze zástrčku snadno odpojit.

DŮLEŽITÉ

Připojení zařízení ke zdroji napájení

- Nepřipojujte zařízení k nepřerušitelnému zdroji napájení.
- Pokud zapojujete zařízení do vícenásobné zásuvky, nepoužívejte ostatní místa v zásuvce k připojení dalších zařízení.
- Nepřipojujte zástrčku do přídatné zásuvky v počítači.

Další opatření

- Elektrický šum může vést k nesprávné funkci zařízení nebo ke ztrátě dat.

Manipulace

VAROVÁNÍ

- Pokud bude zařízení vydávat neobvyklý hluk, podivný zápach, kouř či teplo, okamžitě vytáhněte zástrčku ze síťové zásuvky a obraťte se na autorizovaného prodejce společnosti Canon. Budete-li dále pokračovat v používání zařízení, může dojít k požáru nebo úrazu elektrickým proudem.
- Zařízení nerozebírejte ani neopravujte. Uvnitř zařízení jsou součásti pod vysokým napětím a s vysokou teplotou, které by mohly způsobit vznik požáru nebo úraz elektrickým proudem.



- Zařízení umístěte tak, aby nemohlo dojít ke kontaktu dětí s napájecím kabelem nebo ostatními kabelem nebo s vnitřními a elektrickými součástmi zařízení. V opačném případě může dojít k neočekávaným nehodám.
- Nepoužívejte v okolí zařízení hořlavé spreje. Pokud elektrické součásti zařízení přijdou do styku s hořlavými látkami, může dojít k požáru nebo úrazu elektrickým proudem.
- Před přemísťováním vypněte zařízení i počítač a poté odpojte od zařízení napájecí kabel i kabely rozhraní. V opačném případě by mohlo dojít k poškození napájecího kabelu nebo kabelů rozhraní a k následnému požáru nebo úrazu elektrickým proudem.
- Pokud zapojujete nebo odpojíte kabel USB, když je napájecí kabel zapojen v zásuvce střídavého proudu, nedotýkejte se kovových částí konektoru – mohlo by dojít k úrazu elektrickým proudem.

Používáte-li kardiostimulátor

- Toto zařízení vytváří slabý magnetický tok. Pokud používáte kardiostimulátor a pociťujete nestandardní stavy, nepřibližujte se k zařízení a neprodleně se poradte s lékařem.

UPOZORNĚNÍ

- Nepokládejte na zařízení těžké předměty. Předměty by mohly spadnout a způsobit poranění osob.
- V zájmu vlastní bezpečnosti odpojte napájecí kabel, pokud nebudete zařízení delší dobu používat.
- Při otevírání a zavírání krytů buďte opatrní, abyste si neporanili ruce.
- Držte ruce a oblečení stranou od válců ve výstupní části. Pokud se v podavačích zachytí ruce či součásti oděvu, může dojít ke zranění.
- Vnitřek zařízení a výstupní přihrádka jsou během používání a bezprostředně po něm velmi horké. Abyste se nepopálili, nedotýkejte se těchto oblastí. Také potišťený papír může být ihned po výstupu horký, při manipulaci s ním tedy buďte opatrní. V opačném případě byste se mohli popálit.

MF729Cx / MF728Cdw / MF724Cdw

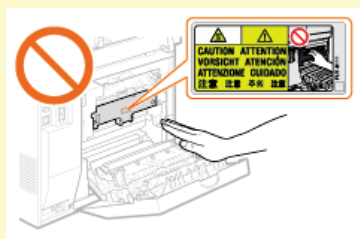

MF628Cw / MF623Cn



- Při kopírování silné knihy umístěné na kopírovací desce netlačte silou na podavač. Mohlo by dojít k poškození kopírovací desky a zranění osob.
- Dbejte, abyste na kopírovací desku neupustili těžký předmět, například slovník. Mohlo by dojít k poškození kopírovací desky a zranění osob.
- Zařízení nepřeházejte, pokud jsou nasazeny zásobníky papíru nebo přídatný zásobník papíru. Zásobník by mohl vypadnout a způsobit zranění osob.

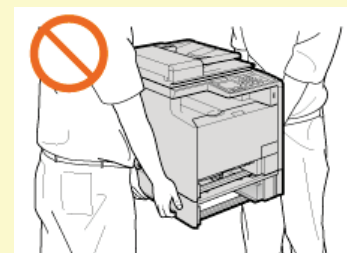

Laserový paprsek

Toto zařízení je klasifikováno jako laserový produkt třídy 1 podle normy IEC60825-1: 2007, EN60825-1: 2007. Laserový paprsek

může být lidskému tělu škodlivý. Laserový paprsek je v jednotce skeneru odstíněn krytem, takže nehrozí nebezpečí, že by během normálního používání pronikal ven. Pročtěte si následující poznámky a bezpečnostní pokyny.

- Nikdy neotevírejte jiné kryty, než je uvedeno v této příručce.
- Nesnímejte štítek s upozorněním, který je upevněn na krytu jednotky laserového skeneru.

Pokud toto zařízení provozujete jiným způsobem, než uvádějí kroky obsluhy, nastavení a provozu popsané v této příručce, může to mít za následek vystavení nebezpečnému záření. Pokud by laserový paprsek unikl a zasáhl oči, mohlo by dojít k poškození zraku.

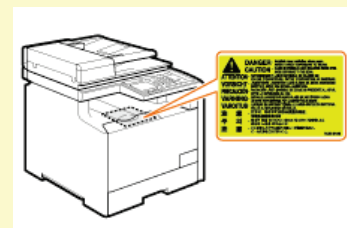

DŮLEŽITÉ

Při přepravě zařízení

Abyste zabránili poškození zařízení při přepravě, proveďte následující postup.

- Vyjměte tonerové kazety.
- Zařízení pomocí balících materiálů bezpečně zabalte do původní krabice.

Pokud požadujete tiché pracovní prostředí

- Pokud požadujete tiché pracovní prostředí, v závislosti na prostředí použití produktu a provozním režimu doporučujeme zařízení instalovat jinam než do kanceláře.

Další opatření

- Dodržujte pokyny na štítku s upozorněním přilepeném k tomuto zařízení.
- Nevystavujte toto zařízení otřesům nebo nárazům.
- Neotvírejte ani nezavírejte dvířka, kryty nebo jiné části zařízení silou. Mohlo by dojít k poškození zařízení.
- Nedotýkejte se kontaktů tonerové kazety (a). Mohlo by dojít k poškození zařízení.

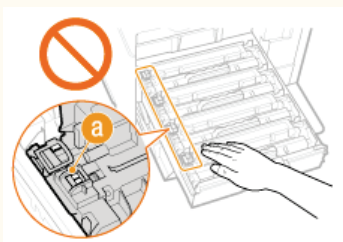

- Aby nedošlo k uvíznutí papíru, nevypínejte zařízení, neotevírejte nebo nezavírejte oblast ovládacího panelu či kryty a nevkládejte ani nevyjímejte papír během tisku.
- Používejte telefonní kabel o délce 3 m nebo kratší.
- Displej má dotykovou obrazovku. Reaguje na jemné stisknutí. Nepoužívejte žádné mikrotužky, propisovací tužky ani jiné špičaté předměty. Mohlo by dojít k poškrábání nebo poškození povrchu dotykového panelu.

Údržba a kontrola

Zařízení pravidelně čistěte. Vlivem usazeného prachu nemusí zařízení pracovat správně. Během čištění dodržujte následující pokyny. Pokud během provozování nastanou problémy, podívejte se do části **Odstraňování problémů**. Jestliže problém nelze vyřešit nebo se domníváte, že zařízení potřebuje kontrolu, podívejte se do části **Pokud problém nelze vyřešit**.

VAROVÁNÍ

- Před čištěním zařízení vypněte a odpojte zástrčku od zásuvky střídavého proudu. V opačném případě by mohlo dojít k požáru nebo úrazu elektrickým proudem.
- Napájecí kabel pravidelně odpojujte a pomocí suchého hadříku ho čistěte od prachu a nečistot. Nahromaděný prach může absorbovat vzdušnou vlhkost a při kontaktu s elektrickým proudem může dojít ke vzniku požáru.
- Přístroj čistěte vlhkým, dobře vyždímaným hadříkem. Hadříky vlhčete pouze ve vodě. Nepoužívejte alkohol, benzen, ředidla nebo jiné hořlavé látky. Nepoužívejte papírové ubrousky nebo papírové utěrky. Pokud elektrické součásti uvnitř zařízení přijdou do styku s těmito látkami a materiály, pak může vznikat statická elektřina nebo může dojít k požáru či úrazu elektrickým proudem.
- Pravidelně kontrolujte napájecí kabel a zástrčku, zda nejsou poškozené. Kontrolujte, zda na přístroji není rez, škrábance, praskliny nebo zda není příliš teplý. Při používání nedostatečně udržovaného zařízení může dojít k požáru nebo úrazu elektrickým proudem.

UPOZORNĚNÍ

- Uvnitř tiskárny se nacházejí komponenty zahřáté na vysoké teploty a pod vysokým napětím. Při dotyku těchto součástí může dojít k popáleninám. Nedotýkejte se žádné části přístroje, která není uvedena v příručce.
- Při zakládání papíru nebo odstraňování uvíznutých dokumentů nebo papíru dbejte na to, abyste si o hrany papíru nepořezali prsty.

DŮLEŽITÉ

- Při odstraňování uvíznutého papíru nebo výměně tonerových kazet dbejte na to, abyste si tonerem nepotřísnil ruce nebo oblečení. Pokud se toner dostane na ruce nebo oděv, ihned zasažené místo omyjte studenou vodou.

Spotřební materiál

⚠ VAROVÁNÍ

- Nelikvidujte použité tonerové kazety v otevřeném ohni. Neskladujte tonerové kazety nebo papír na místech, která jsou vystavena působení otevřeného ohně. Mohlo by dojít ke vzplanutí toneru, a v důsledku toho k popáleninám nebo vzniku požáru.
- Pokud toner náhodně vylijete nebo vysypete, volný toner opatrně utřete měkkým navlhčeným hadříkem způsobem, který zabraňuje vdechnutí. K úklidu vylitého či vyspaného toneru nikdy nepoužívejte vysavač, který není zabezpečen proti výbuchu prachu. Mohlo by dojít k poškození vysavače nebo k výbuchu prachu způsobenému statickým výbojem.

⚠ UPOZORNĚNÍ

- Dbejte na to, aby nedošlo ke vdechnutí toneru. Pokud dojde ke vdechnutí toneru, okamžitě vyhledejte lékařskou pomoc.
- Dbejte na to, aby se vám toner nedostal do očí nebo do úst. Pokud se vám toner dostane do očí či úst, okamžitě postižená místa omyjte studenou vodou a vyhledejte lékařskou pomoc.
- Dbejte na to, aby toner nepřišel do kontaktu s pokožkou. Pokud k tomu dojde, omyjte pokožku mýdlem a studenou vodou. Pokud dojde k jakémukoli podráždění pokožky, okamžitě vyhledejte lékařskou pomoc.
- Udržujte tonerové kazety a další spotřební materiál mimo dosah malých dětí. Pokud dojde k vdechnutí toneru, ihned vyhledejte lékařskou pomoc.
- Tonerovou kazetu nerozebírejte ani neupravujte. Může dojít k rozsypání toneru.
- Odstraňte celou těsnicí pásku z tonerové kazety bez použití nadměrné síly. Při použití nepřiměřené síly by mohlo dojít k rozsypání toneru.

DŮLEŽITÉ

Manipulace s tonerovou kazetou

- Tonerovou kazetu držte za držák a nedotýkejte se povrchu válce (a).

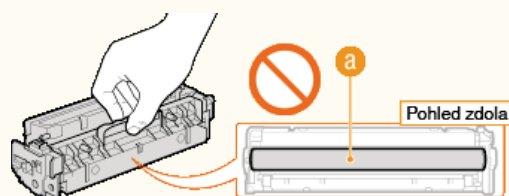

- Nedotýkejte se paměti tonerové kazety (b) nebo elektrických kontaktů (c).

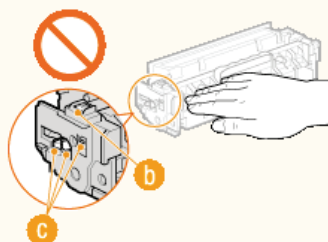

- Povrch válce nepoškrábejte (d) ani ho nevystavujte světlu.

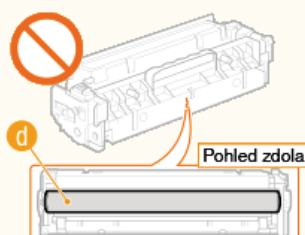

- Tonerovou kazetu ze zařízení nebo z ochranného obalu zbytečně nevyjímejte.

Skladování tonerové kazety

-

- Při skladování dodržujte následující podmínky prostředí, aby bylo použití tonerových kazet bezpečné a bezproblémové.
Rozsah teplot pro uložení: 0 až 35°C
Rozsah vlhkosti pro uložení: 35 až 85 % relativní vlhkosti (bez kondenzace)*
- Tonerovou kazetu nerozbalujte až do jejího použití.
- Pokud vyjmete tonerovou kazetu ze zařízení a chcete ji uskladnit, připevněte na válec ochranný kryt a poté vložte tonerovou kazetu do původního ochranného obalu nebo ji zabalte do silné látky.
- Tonerovou kazetu neukládejte ve svislé nebo obrácené poloze. Toner v kazetě ztuhne a nemusí se vrátit do původního stavu ani po protřepání.

* I když je vlhkost v povoleném rozsahu pro skladování, mohou se přesto v důsledku rozdílných teplot uvnitř a vně tonerové kazety vytvářet uvnitř kazety kapky vody (kondenzace vody). Kondenzace nepříznivě ovlivňuje kvalitu tisku tonerových kazet.

Tonerové kazety neskladujte na následujících místech

- Místa vystavená přímému působení otevřeného ohně
- Místa vystavená přímému působení slunečního záření nebo v blízkosti silného světelného zdroje působícího po dobu delší než pět minut
- Místa vystavená působení příliš slaného vzduchu
- Místa s výskytem žíravých plynů (např. aerosolové spreje nebo čpavek)
- Místa s výskytem vysokých teplot a vysokou vlhkostí
- Místa vystavená výrazným změnám teploty nebo vlhkosti, kde dochází často ke kondenzaci vody
- Místa s vysokou prašností
- Místa, která jsou v dosahu dětí

Dávejte pozor na padělané tonerové kazety

- Vezměte na vědomí, že na trhu se prodávají padělané tonerové kazety Canon. Použití padělané tonerové kazety by mohlo způsobit nedostatečnou kvalitu tisku nebo nedostatečný výkon zařízení. Společnost Canon nenes zodpovědnost za žádné chyby, nehody či poškození způsobené použitím padělané tonerové kazety.
Další informace najdete na adrese canon.com/counterfeit.

Doba dostupnosti náhradních dílů a tonerových kazet

- Náhradní díly a tonerové kazety pro toto zařízení budou k dispozici nejméně sedm (7) let od ukončení výroby tohoto modelu zařízení.

Obalové materiály tonerové kazety

- Ochranný obal, ve kterém byla dodána kazeta, i ochranný kryt válce pečlivě uschovejte. Jsou třeba při přepravě zařízení.
- Tvar či umístění obalového materiálu se může změnit, nebo může být materiál přidán či odstraněn bez předchozího upozornění.
- Těsnící pásku zlikvidujte podle místních nařízení.

Likvidace použité tonerové kazety

- Na válec připevněte ochranný kryt a tonerovou kazetu vložte do ochranného obalu, aby se toner nerozsypal. Poté kazetu zlikvidujte podle místních předpisů.

Základní operace

Tato kapitola popisuje základní operace, např. používání ovládacího panelu nebo postup vložení papíru a dokumentů. Jedná se o operace, které jsou při obsluze zařízení prováděny často.

■ Součásti a jejich funkce

Tato část popisuje vnitřní a vnější součásti zařízení a jeho funkce, dále pak způsoby používání tlačítek na operačním panelu a zobrazení na displeji. **► Součásti a jejich funkce**



■ Použití displeje

Displej tohoto zařízení je dotykový. Tato část popisuje použití displeje pro různé úlohy, například volbu položek nebo úpravu nastavení.

► Použití displeje

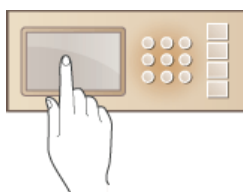

■ Zadávání textu

Tato část popisuje zadávání znaků a čísel při ukládání míst určení do adresáře nebo odesílání faxů. **► Zadávání textu**

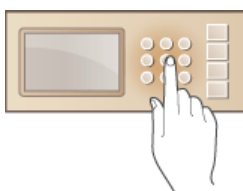

■ Přihlášení k zařízení

Tato část popisuje způsob přihlašování, když je otevřená přihlašovací obrazovka. **► Přihlášení k zařízení**

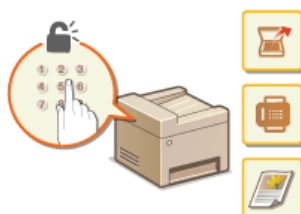

■ Umísťování dokumentů

Tato část popisuje, jak se umísťují dokumenty na kopírovací desku a do podavače. **► Umísťování dokumentů**



■ Vkládání papíru

Tato část popisuje, jak založit papír do zásuvky na papír a do otvoru podavače pro ruční podávání. **▶ Vkládání papíru**



■ Ukládání do adresáře

Tato část popisuje, jak registrovat místa určení pro odesílání faxů nebo skenování dokumentů. **▶ Ukládání do adresáře**

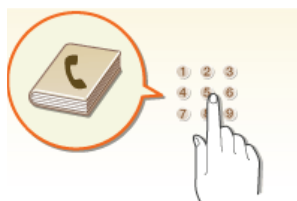

■ Nastavení hlasitosti

Tato část popisuje, jak nastavit hlasitost zvuků, které zařízení vydává, např. po odeslání faxu nebo v případě výskytu chyby. **▶ Nastavení hlasitosti**



■ Přepnutí do režimu spánku

Tato část popisuje, jak nastavit režim spánku. **▶ Přepnutí do režimu spánku**



■ Nastavení času automatického vypnutí **MF724Cdw / MF623Cn**

Tato část popisuje, jak povolit nastavení <Čas do automatického vypnutí>. **▶ Nastavení času automatického vypnutí (MF724Cdw / MF623Cn)**

Součásti a jejich funkce

Tato část popisuje části zařízení (vnější součásti, přední a zadní stranu, vnitřní součásti) a jejich funkci. Kromě informací týkajících se součástí zařízení, která jsou využívána k základním operacím, jakými jsou umístování dokumentů, vkládání papíru a výměna tonerových kazet, popisuje tato část také tlačítka na ovládacím panelu a obrazovku. V této části naleznete tipy pro správné používání zařízení.



- ▶ Přední strana
- ▶ Zadní strana
- ▶ Vnitřní prostor
- ▶ Otvor podavače pro ruční podávání
- ▶ Zásuvka na papír
- ▶ Ovládací panel

Přední strana

MF729Cx / MF728Cdw / MF724Cdw

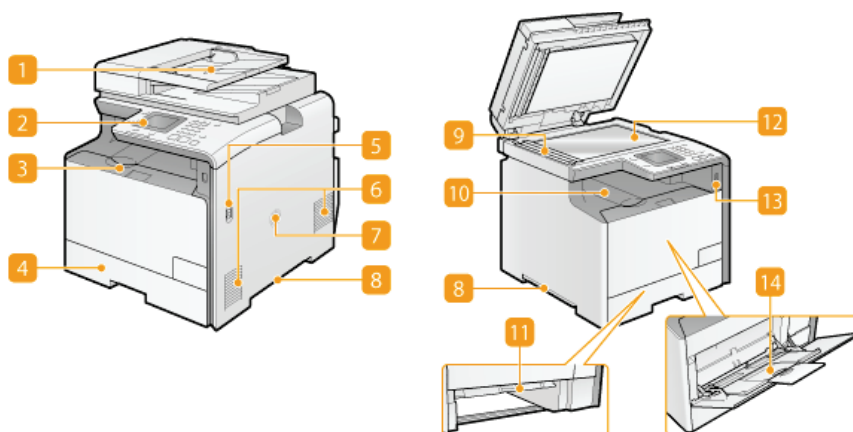

MF628Cw / MF623Cn

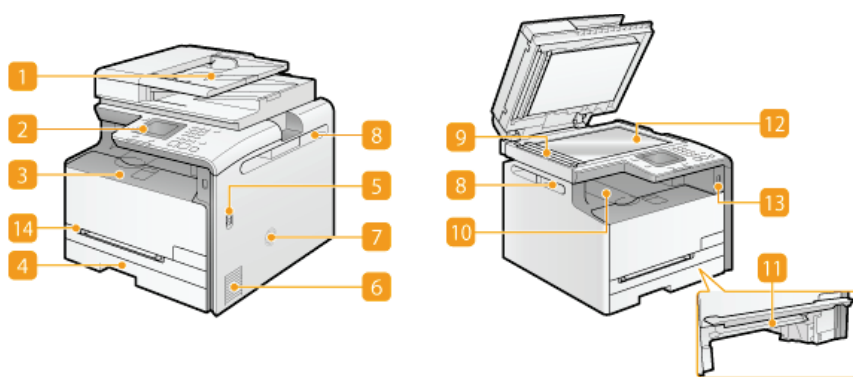

1 Podavač

Automaticky podává dokumenty ke skenování do zařízení. Pokud jsou do podavače vloženy dva nebo více listů papíru, je dokument skenován bez přerušení. ▶ **Umístování dokumentů**

2 Ovládací panel

Ovládací panel obsahuje tlačítka, jako jsou číselná tlačítka a tlačítko [Start], displej a indikátory stavu. Prostřednictvím ovládacího panelu lze provádět všechny operace a nastavení. ▶ **Ovládací panel** ▶ **Displej**

3 Přední kryt

Přední kryt se otevírá při výměně tonerových kazet nebo odstraňování zachyceného papíru. ▶ **Postup výměny tonerových kazet** ▶ **Odstraňování zachycených papírů**

4 Zásuvka na papír

Do zásuvky na papír vložte typ papíru, který používáte nejčastěji. ▶ **Vkládání papíru do zásuvky na papír**

5 Vypínač

Zapněte nebo vypněte napájení. Pokud chcete zařízení restartovat, vypněte zařízení, počkejte nejméně 10 sekund a poté zařízení znovu zapněte.

6 Větrací otvory

Vzduch z vnitřku zařízení musí mít možnost unikat ven z důvodu chlazení vnitřních částí zařízení. Mějte na paměti, že pokud před větrací otvory umístíte nějaké předměty, bude ventilace zařízení omezena. ▶ **Instalace**

7 Reprodukční

Vydává zvuky produkované zařízením, jako jsou tóny faxu nebo varovné tóny.

8 Rukojeti

Při přenášení držte zařízení za tyto rukojeti. ▶ **Přemístění zařízení**

9 Oblast skenování

Dokumenty vložené do podavače jsou při skenování automaticky podávány do oblasti skenování.

10 Výstupní přihrádka

Potiskovaný papír se vysouvá do výstupní přihrádky.

11 Přepravní vodítko podavače pro ruční podávání

Pokud dojde k zachycení papíru v otvoru podavače pro ruční podávání, sklopte přepravní vodítko podavače pro ruční podávání a zachycený papír odstraňte. **➤ Odstraňování zachycených papírů**

12 Kopírovací deska

Umístěte dokumenty na kopírovací desku. Pokud není možné do podavače vložit silné nebo vázané dokumenty, např. knihy, položte je také na kopírovací desku. **➤ Umísťování dokumentů**

13 Port USB (USB 2.0)

Tento port používejte k připojení paměťového zařízení nebo klávesnice USB jiných výrobců. Po připojení paměťového zařízení USB můžete z tohoto zařízení tisknout data a také je na něj ukládat. **➤ Tisk z paměti USB (Tisk USB)** **➤ Skenování dokumentů přímo do paměti USB**

14 Otvor podavače pro ruční podávání

Pokud potřebujete dočasně použít jiný typ papíru, než jaký je vložen do zásuvky na papír, použijte k vložení tohoto typu papíru otvor podavače pro ruční podávání. **➤ Vkládání papíru do podavače pro ruční podávání**

Zadní strana

MF729Cx / MF728Cdw / MF724Cdw

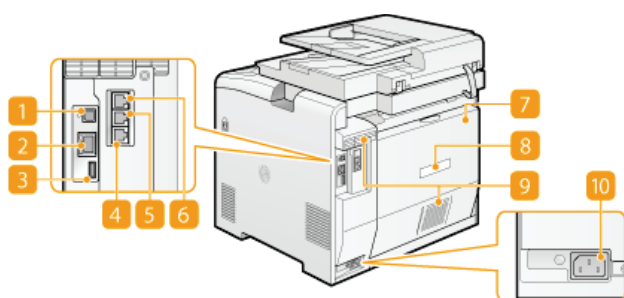

MF628Cw / MF623Cn

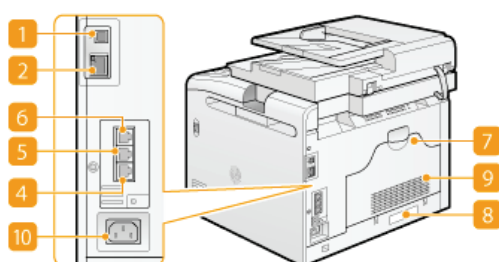

1 Port USB (USB 2.0)

Sem připojte kabel USB, chcete-li zařízení připojit k počítači.

2 Port LAN

Sem připojte kabel LAN, chcete-li k zařízení připojit kabelový směrovač LAN apod. **▶ Připojení ke kabelové síti LAN**

3 Port USB (USB 1.1) (MF729Cx / MF728Cdw / MF724Cdw)

Tento port slouží k připojení různých zařízení, například klávesnice USB od jiného výrobce.

4 Konektor telefonní linky (MF729Cx / MF728Cdw / MF628Cw)

Telefonní kabel použijte pro připojení zařízení k telefonní lince. **▶ Připojení telefonní linky**

5 Konektor externího telefonu (MF729Cx / MF728Cdw / MF628Cw)

Slouží pro připojení telefonu nebo záznamníku. **▶ Připojení telefonní linky**

6 Konektor sluchátka (MF729Cx / MF728Cdw / MF628Cw)

Připojte volitelné sluchátko.

7 Zadní kryt

Tento kryt se otvírá při odstraňování zachyceného papíru. **▶ Odstraňování zachycených papírů**

8 Typový štítek

Na štítku je uvedeno sériové číslo, které využijete v případě dotazů týkajících se zařízení. **▶ Pokud problém nelze vyřešit**

9 Větrací otvory

Vzduch z vnitřku zařízení musí mít možnost unikat ven z důvodu chlazení vnitřních částí zařízení. Mějte na paměti, že pokud před větrací otvory umístíte nějaké předměty, bude ventilace zařízení omezena. **▶ Instalace**

10 Zásuvka napájení

Slouží k připojení napájecího kabelu.

Vnitřní prostor

MF729Cx / MF728Cdw / MF724Cdw

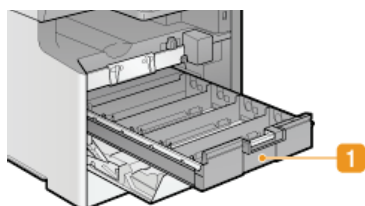

MF628Cw / MF623Cn

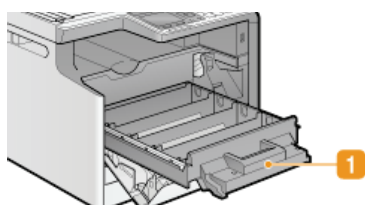

1 Příhrádka na tonerovou kazetu

Slouží ke vkládání tonerových kazet. Tonerové kazety se vkládají do otvorů v pořadí Y (žlutá), M (purpurová), C (azurová) a K (černá) směrem odzadu dopředu. [▶ Postup výměny tonerových kazet](#)

ODKAZY

[▶ Výměna tonerových kazet](#)

Otvor podavače pro ruční podávání

MF729Cx / MF728Cdw / MF724Cdw

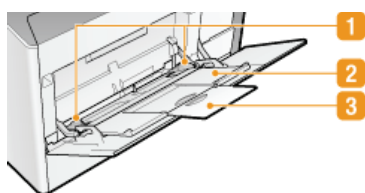

MF628Cw / MF623Cn

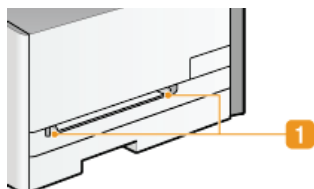

1 Vodítka papíru

Vodítka papíru nastavte přesně podle šířky papíru, aby byl papír do zařízení správně podáván.

2 Přihrádka na papír (MF729Cx / MF728Cdw / MF724Cdw)

Před vložením papíru vysuňte přihrádku na papír.

3 Nástavec přihrádky (MF729Cx / MF728Cdw / MF724Cdw)

Při vkládání papíru velkého formátu vysuňte nástavec přihrádky.

ODKAZY

▶ Vkládání papíru do podavače pro ruční podávání

Zásuvka na papír

MF729Cx / MF728Cdw / MF724Cdw

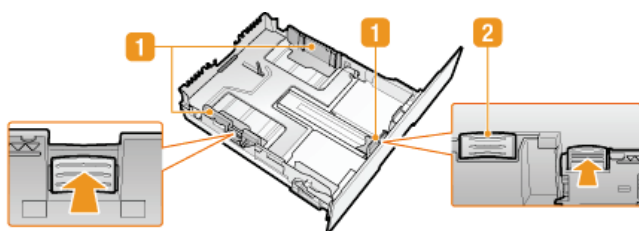

MF628Cw / MF623Cn

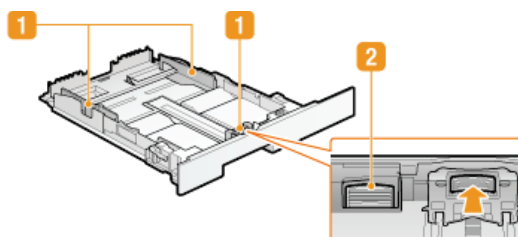

1 Vodítka papíru

Vodítka papíru nastavte přesně podle velikosti vkládaného papíru, aby byl papír do zařízení správně podáván. Zatlačte na uvolňovací páčky zámku označené na obrázku šipkami, aby se uvolnil zámek, a poté posuňte vodítka papíru.

2 Uvolňovací páčka (pro prodloužení zásuvky na papír)

Vkládání papíru ve formátu Legal vyžaduje prodloužení zásuvky na papír. Zatlačte na uvolňovací páčku, aby se uvolnil zámek a prodlužte zásuvku na papír.

POZNÁMKA

Pokud je vložen papír ve formátu Legal

- Přední část zásuvky na papír není v rovině s přední stranou zařízení, pokud je používána prodloužená zásuvka na papír.

ODKAZY

- ▶ Vkládání papíru do zásuvky na papír

Ovládací panel

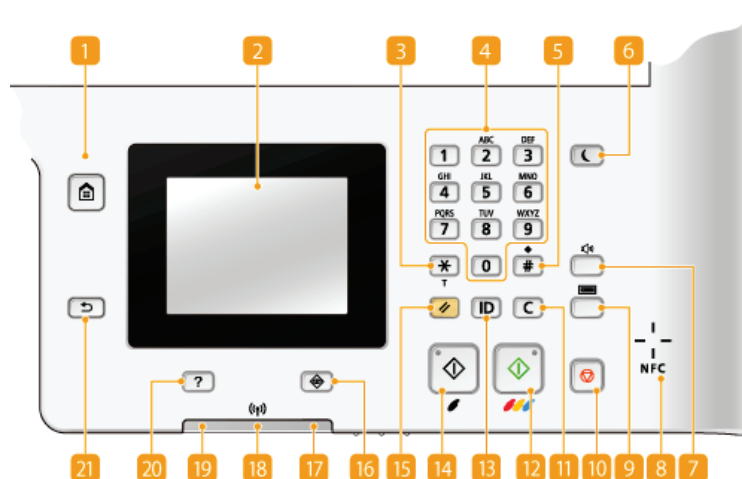

POZNÁMKA

- Ovládací panel, který je na obrázku výše, pochází z modelu MF729Cx. Dostupnost tlačítek či funkcí se liší podle modelu.

1 Tlačítko [Domů]

Stisknutím tohoto tlačítka otevřete obrazovku <Domů>, která poskytuje přístup k nabídce nastavení a funkcím, jako je kopírování a skenování. **Přízpusobení obrazovky <Domů>**

2 Displej

Zde se zobrazuje postup kopírování, faxování a dalších úloh a případné chybové stavy. Displej je také dotykový, takže umožňuje zadávat nastavení stisknutím určitých míst na obrazovce. **Displej** **Použití displeje**

3 Tlačítko [*]

- Stisknutím přepnete typ zadávaného textu.
- Stisknutím zapnete tónovou volbu, např. při příjmu informačních služeb faxu. **Příjem informačních služeb faxu**

4 Číselná tlačítka (tlačítka [0]-[9])

Stisknutím zadáte číslice a znaky. **Zadávání textu**

5 Tlačítko [#]

Stisknutím získáte možnost zadávat symboly, např. „@“ nebo „/“.

6 Tlačítko [Spořič energie]

Stisknutím přepnete zařízení do režimu spánku. Pokud je zařízení v režimu spánku, pak se tlačítko rozsvítí zeleným světlem. Opětovným stisknutím tlačítka režim spánku ukončíte. **Přepnutí do režimu spánku**

7 Tlačítko Hlasitost

Stisknutím upravte hlasitost. **Nastavení hlasitosti**

8 NFC (Near Field Communication) značka (MF729Cx)

Můžete také používat speciální funkce, jako je například tisknutí přejetím smartphonu nebo podobného zařízení s nainstalovanou aplikací Canon pro mobilní tisk přes tuto značku. **Tisk dotykem smartphonem nebo tabletem (NFC) (MF729Cx)**

9 Stav počítadla – tlačítko (MF729Cx)

Stisknutím tohoto tlačítka zobrazíte hodnoty počítadla výtisků a také seznam dostupných volitelných zařízení. **Zobrazení hodnoty počítadla** **Displej**

10 Tlačítko [Stop]

Stisknutím zrušíte kopírování, skenování nebo jiné operace.

11 Tlačítko [Vymazat]

Stisknutím odstraníte zadané číslice a znaky.

12 Tlačítko [Start] (Barevný)

Stisknutím spustíte barevné skenování nebo kopírování dokumentů. Pokud toto tlačítko stisknete při tisku obrázků z paměťového zařízení USB, pak se obrázky vytisknou barevně.

13 Tlačítko [ID]

Pokud je povolena správa ID oddělení, pak stisknutím tlačítka po zadání ID a kódu PIN dojde k přihlášení. Po ukončení práce se zařízením opětovně stiskněte toto tlačítko, dojde k odhlášení. **▶ Přihlášení k zařízení**

14 Tlačítko [Start] (Černobílý)

Stisknutím spustíte černobílé skenování nebo kopírování dokumentů. Pokud toto tlačítko stisknete při tisku obrázků z paměťového zařízení USB, pak se obrázky vytisknou černobíle.

15 Tlačítko [Obnovit]

Stisknutím zrušíte změny nastavení a obnovíte předchozí nastavení.

16 Tlačítko [Monitor stavu]

Stisknutím tohoto tlačítka zkontrolujete stav tisku nebo faxu, zobrazíte historii používání nebo síťová nastavení, jako je IP adresa zařízení. Můžete také ověřit stav zařízení, např. zbývající množství papíru nebo toneru v kazetách, nebo zjistit, zda nedošlo k chybám. **▶ Displej**

17 Indikátor [Chyba]

Bliká nebo svítí, pokud se vyskytla chyba, např. došlo k zachycení papíru.

18 Indikátor Wi-Fi (MF729Cx / MF728Cdw / MF724Cdw / MF628Cw)

Rozsvítí se, když je zařízení připojeno k bezdrátové síti LAN.

19 Indikátor [Zpracování/data]

Bliká během probíhající operace, např. při odesílání nebo tisku. Rozsvítí se v případě, že nějaké dokumenty čekají na zpracování.

20 Tlačítko [Stručná příručka]

Stisknutím zobrazíte pokyny k použití nebo informace o příčinách chyb a řešeních.

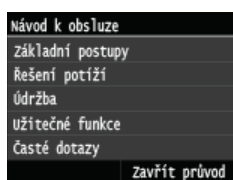

21 Tlačítko [Zpět]

Stisknutím se vrátíte na předchozí obrazovku. Pokud toto tlačítko stisknete, např. při určování nastavení, provedené změny nebudou uloženy a na displeji se zobrazí předchozí obrazovka.

ODKAZY

▶ Použití displeje

Displej

Na displeji se otevře obrazovka <Domů> nebo obrazovka nastavení, kde můžete spustit funkce, jako je například kopírování nebo skenování. Tento displej lze použít také ke kontrole různých informací, jako jsou chybové zprávy a provozní stav zařízení. Obrazovka je také dotyková, takže můžete provádět různé úlohy přímým stisknutím požadovaného místa na obrazovce.

<Obrazovka Domů>

Obrazovka <Domů> se zobrazí po zapnutí zařízení nebo po stisknutí tlačítka  na ovládacím panelu. Tato obrazovka slouží k zadávání nastavení funkcí a k ukládání funkcí.



a <Kopírovat>

Tímto tlačítkem spustíte kopírování.  **Kopírování**

b <Fax> (MF729Cx / MF728Cdw / MF628Cw)

Tímto tlačítkem odešlete ze zařízení fax.  **Faxování**

c <Skenovat>

Naskenuje dokument a převede jej do elektronického souboru. Naskenované soubory můžete také uložit do počítače a odesílat je e-mailem.  **Použití zařízení jako skeneru**

d <Tisk z pam. média>

Vytiskne soubory uložené na paměťovém médiu USB.  **Tisk z paměti USB (Tisk USB)**



e Tlačítko pro změnu stránky

Umožňuje zobrazit další stránku na obrazovce <Domů>. Funguje stejně jako potažení prstem vlevo nebo vpravo.

f <Adresář>

Slouží k ukládání nebo úpravě míst určených pro e-maily a faxy. Můžete také zobrazit uložené místo určené, když odesíláte e-mail nebo fax.  **Ukládání do adresáře**

g <Nabídka>

Toto tlačítko umožňuje přístup k nastavení <Nastavení časovače>, <Možnosti> a mnoha dalším nastavením zařízení.  **Nastavení seznamu nabídky**



h <Zabezpečený tisk> (MF729Cx / MF728Cdw / MF724Cdw)

Tato funkce umožňuje tisk zabezpečeného dokumentu.  **Tisk dokumentu zabezpečeného kódem PIN (zabezpečený tisk) (MF729Cx / MF728Cdw / MF724Cdw)**

i <Nastavení papíru>

Toto tlačítko slouží také k zadání velikosti a typu papíru vloženého v zásuvce na papír a otvoru ručního podavače.  **Zadání velikosti a typu papíru**

j <Nastavení dom. obraz.>

Umožňuje změnit pořadí, v jakém se zobrazují tlačítka na obrazovce <Domů>.  **Přizpůsobení obrazovky <Domů>**

k <Kopie průkazu>

Nastavení je předdefinované pro kopírování přední i zadní strany řidičského nebo občanského průkazu na stejnou stranu stránky ve skutečné velikosti.

 **Kopírování obou stran identifikační karty na jednu stránku**

l <Přímé připojení> (MF729Cx / MF728Cdw / MF724Cdw / MF628Cw)

Slouží k vytvoření přímého bezdrátového připojení k mobilnímu zařízení.  **Konfigurace nastavení pro přímé připojení (režim přístupového bodu) (MF729Cx / MF728Cdw / MF724Cdw / MF628Cw)**

m Tlačítka zástupce

Zobrazí „oblíbená nastavení“, která byla uložena pro funkce kopírování, faxování a skenování.

 **Přidání tlačítek na obrazovku <Domů>**



<Obrazovka Monitor stavu>

Když stisknete tlačítko , otevře se obrazovka, kde můžete zkontrolovat průběh tisku, odesílání nebo přijímání dokumentů a také stav zařízení (např. zbývající množství toneru v kazetách) a nastavení sítě, například IP adresu zařízení.

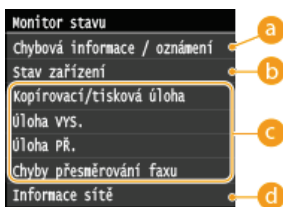

a <Chybová informace / oznámení>

Ukazuje podrobné informace o vzniklých chybách. **Pokud se zobrazí chybová zpráva**

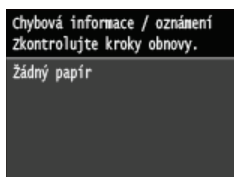

b <Stav zařízení>

Zobrazí stav zařízení, např. množství papíru nebo zbývající množství toneru v kazetách.

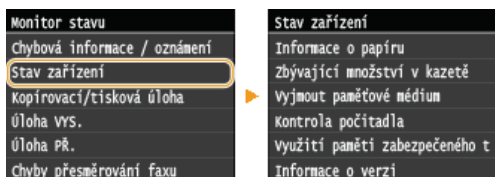

<Informace o papíru>

Ukazuje, zda je v každém zdroji papíru vložen papír.

<Zbývající množství v kazetě>

Zobrazí zbývající množství toneru v kazetách. Před vyprázdněním tonerových kazet může skončit životnost dalších vnitřních částí.

<Vyjmout paměťové médium>

Slouží k bezpečnému vyjmutí paměťového zařízení USB. **Tisk z paměti USB (Tisk USB)** **Skenování dokumentů přímo do paměti USB**

<Kontrola počítadla> (MF728Cdw / MF724Cdw / MF628Cw / MF623Cn)

Ukazuje odděleně množství černobílých a barevných výtisků. **Zobrazení hodnoty počítadla**

<Využití paměti zabezpečeného tisku> (MF729Cx / MF728Cdw / MF724Cdw)

Ukazuje velikost paměti, která je aktuálně využita pro uložení dat zabezpečeného tisku. **Tisk dokumentu zabezpečeného kódem PIN (zabezpečený tisk) (MF729Cx / MF728Cdw / MF724Cdw)**

<Informace o verzi>

Zobrazuje informace o verzi firmwaru.

<Sériové číslo>

Zobrazuje sériové číslo.

c Stav úloh kopírování/tisku/odesílání/příjmu

Umožňuje zobrazit aktuální stav vybraných položek. Jako příklad je níže uvedena obrazovka <Stav kopírovací/tiskové úlohy>.

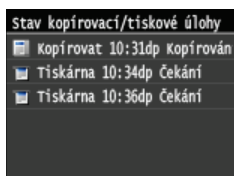

d <Informace sítě>

Zobrazuje síťová nastavení, jako je IP adresa zařízení, a stav, například komunikace v bezdrátové síti LAN. **Zobrazení nastavení sítě**

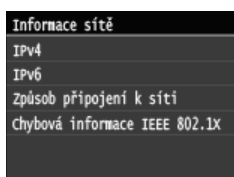

<Kontrola počítadlaObrazovka > (MF729Cx)

Když stisknete tlačítko (), otevře se obrazovka <Kontrola počítadla>. Na této obrazovce si můžete prohlédnout hodnoty

počítadel výtisků, sériové číslo a konfiguraci zařízení.

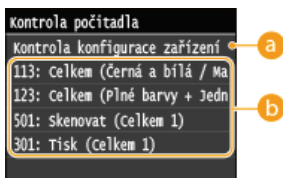

a <Kontrola konfigurace zařízení>

Zobrazí sériové číslo tohoto zařízení a seznam připojených nebo povolených doplňkových zařízení.

b Počítadla

Vyberte počítadlo, jehož hodnotu chcete zkontrolovat. Položky mají různé výchozí hodnoty v závislosti na zemi či oblasti nákupu. **Zobrazení hodnoty počítadla**

Zobrazí-li se zpráva

Zprávy se zobrazují v horní části obrazovky například v situacích, kdy dojde papír nebo skončí životnost tonerové kazety. Na displeji se střídavě zobrazuje normální obrazovka a zpráva.



Pokud se zobrazí chybová zpráva

POZNÁMKA

Když se zobrazí ikona ⓘ

- Klepnutím na tlačítko ⓘ zobrazíte upozornění.

Dojde-li k chybě

V některých případech se po výskytu chyby zobrazí postup, jak na chybu reagovat. Podle pokynů na obrazovce problém vyřešte. Jako příklad je níže uvedena obrazovka, která se objeví, když se zachytí papír. **Pokud se zobrazí chybová zpráva**



ODKAZY

- ▶ **Přizpůsobení obrazovky <Domů>**
- ▶ **Použití displeje**

Přizpůsobení obrazovky <Domů>

Podle způsobu použití zařízení nebo na základě individuálních preferencí můžete přidávat a odstraňovat tlačítka zástupců zobrazená na obrazovce <Domů>. Také můžete měnit pořadí, v jakém se zobrazují.

- ▶ Přidání tlačítek na obrazovku <Domů>
- ▶ Změna uspořádání tlačítek
- ▶ Vložení prázdného místa

Přidání tlačítek na obrazovku <Domů>

Na obrazovku <Domů> můžete přidat tlačítka zástupců pro často používané funkce, například <Kopírovat>, <Fax> a <Skenovat>. Přiřazením skupiny nastavení k jedinému tlačítku můžete provádět různé úlohy rychleji a efektivněji (například naskenování obou stran dokumentu, uložení do souboru PDF s vysokou kompresí a odeslání e-mailem).

POZNÁMKA

- Nastavení, které chcete přidat pod tlačítko zástupce, musí být předem uloženo jako oblíbené nastavení.
 - ▶ Uložení často používaných nastavení kopírování
 - ▶ Uložení často používaných nastavení
 - ▶ Uložení často používaných nastavení skenování (e-mail / i-fax / sdílená složka / server FTP)
- Můžete uložit až 11 tlačítek zástupců.

- 1 Stiskněte tlačítko  a klepněte na tlačítko <Nastavení dom. obraz.>.

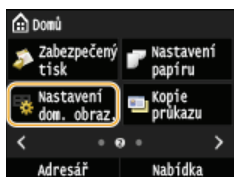

- Zobrazí-li se přihlašovací obrazovka, pomocí číselných kláves zadejte správné ID a kód PIN a stiskněte tlačítko . ▶ Přihlášení k zařízení

- 2 Klepněte na tlačítko <Vybrat tlačítko pro zobrazení>.

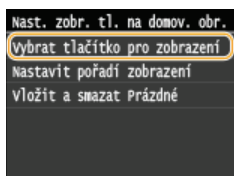

- 3 Vyberte funkci pomocí oblíbeného nastavení, které chcete přiřadit k tlačítku.

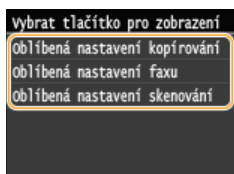

- 4 Zaškrtněte políčko pro všechna nastavení, která chcete mít na obrazovce <Domů>, a klepněte na tlačítko <Použít>.



POZNÁMKA:

- Chcete-li odebrat uložené tlačítko, zrušte zaškrtnutí políčka pro nastavení uložené pod tlačítkem, které chcete odebrat, a potom klepněte na tlačítko <Použit>. Po odebrání uloženého tlačítka se vytvoří na obrazovce <Domů> místo, kde se dříve nacházelo dané tlačítko. V případě potřeby můžete toto místo odstranit. **➤ Vložení prázdného místa**

5 Přečtete si zobrazenou zprávu a klepněte na tlačítko <OK>.

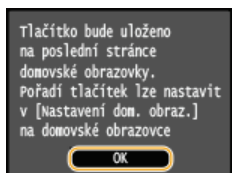

➔ Tlačítko pro nově vybrané nastavení je přidáno na obrazovku <Domů>.



POZNÁMKA:

- Pokud je obrazovka <Domů> plná a nelze již uložit žádné další nastavení, můžete na obrazovce <Nastavení dom. obraz.> odstranit uložená tlačítka a místa.

Změna uspořádání tlačítek

Chcete-li použití tlačítek usnadnit, můžete libovolně změnit jejich uspořádání. Můžete například nejprve umístit nejčastěji používané funkce nebo uspořádat tlačítka funkcí společně s tlačítky zástupců pro oblíbená nastavení.

1 Stiskněte tlačítko a klepněte na tlačítko <Nastavení dom. obraz.>.

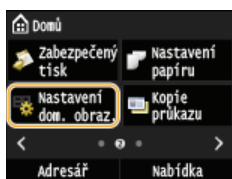

- Zobrazí-li se přihlašovací obrazovka, pomocí číselných kláves zadejte správné ID a kód PIN a stiskněte tlačítko . **➤ Přihlášení k zařízení**

2 Klepněte na tlačítko <Nastavit pořadí zobrazení>.

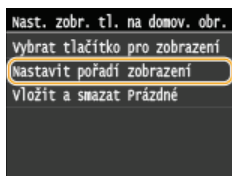

3 Vyberte tlačítko, které chcete přesunout.

- Vybrané tlačítko se zvýrazní. Opětovným klepnutím na vybrané tlačítko jeho volbu zrušíte.

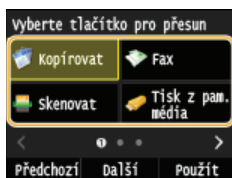

4 Klepněte na tlačítko <Předchozí> nebo <Další>.

- Tlačítko se přesune po každém klepnutí.
- Dlouhé stisknutí tlačítek <Předchozí>/<Další> posunuje tlačítko bez přerušení.

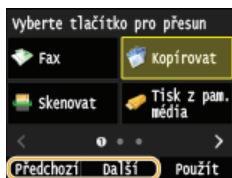



5 Klepněte na tlačítko <Použít>.

Vložení prázdného místa

Chcete-li zřehlednit obsah obrazovky <Domů>, namísto tlačítek můžete vložit prázdné místo.

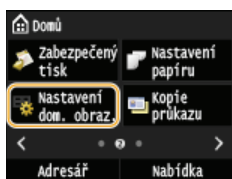
1 Stiskněte tlačítko a klepněte na tlačítko <Nastavení dom. obraz.>.



- Zobrazí-li se přihlašovací obrazovka, pomocí číselných kláves zadejte správné ID a kód PIN a stiskněte tlačítko . **Přihlášení k zařízení**

2 Klepněte na tlačítko <Vložit a smazat Prázdné>.

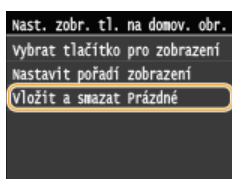

3 Vyberte tlačítko, před které chcete vložit prázdné místo, a klepněte na tlačítko <Vložit>.

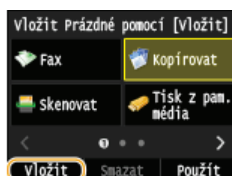

- ➔ Před vybrané tlačítko se vloží prázdné místo.

POZNÁMKA:

Odstranění prázdných míst

- Chcete-li odstranit prázdné místo, vyberte požadované místo a klepněte na tlačítko <Smazat>.

4 Klepněte na tlačítko <Použít>.

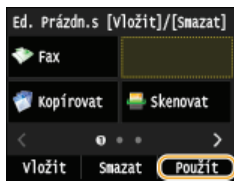

ODKAZY

▶ Displej

Použití displeje

Displej je dotykový panel, který umožňuje ovládat zařízení přímo prostřednictvím obrazovky.

DŮLEŽITÉ

Vyhňte se následujícím činnostem.

Displej by nemusel fungovat správně nebo by mohlo dojít k jeho poškození.

- Použití velkého tlaku při dotyku
- Použití špičatých předmětů (nehtů, propisovacích per, tužek apod.) k dotykovému ovládání
- Ovládání mokřýma nebo špinavýma rukama
- Ovládání displeje, pokud na něm leží nějaký předmět

Ovládání klepnutím

Na obrazovku klepejte lehce a rychle. Klepnutí slouží k výběru položek a dokončení nastavení.



Dlouhé stisknutí

Podržte prst přitisknutý k obrazovce. Pokud se text nezobrazuje celý na jednom řádku (objeví se „...“), podržením řádku se můžete posunout celým textem. Dlouhým stisknutím můžete také plynule zvyšovat nebo snižovat hodnoty, jako je například úroveň zvětšení kopie.



Krátké potažení

Krátce potáhněte prstem na displeji. Účinek krátkého potažení závisí na tom, na které obrazovce se nacházíte. Když například krátce potáhněte na obrazovce <Domů>, zobrazí se další stránka ve směru potažení. Pokud krátce potáhněte na obrazovce <Kopírovat>, obrazovka se posune podle provedeného pohybu.



■ Výběr položek

Výběr provedete klepnutím na název položky nebo na tlačítko.

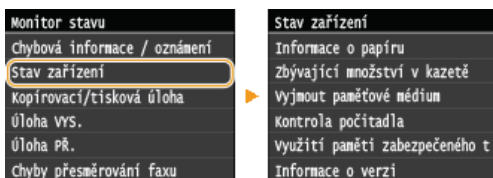

POZNÁMKA

Pokud stisknete položku omylem

- Chcete-li výběr položky zrušit, posuňte prst mimo položku a poté přerušte dotyk s obrazovkou.



Návrat na předchozí obrazovku

- Stisknutím tlačítka  se vrátíte na předchozí obrazovku.

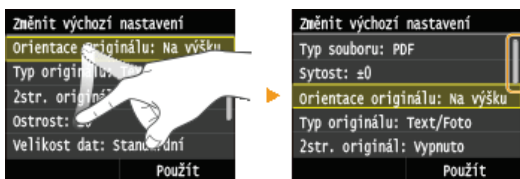

■ Posouvání obrazovky

Jestliže jsou k dispozici informace, které nejsou vidět, na obrazovce se objeví posuvník. Poté se krátkým potažením na obrazovce můžete posunout ve směru provedeného pohybu. Posuvník se však zobrazí pouze tehdy, když se obrazovky dotýkáte.



■ Změna hodnot a nastavení

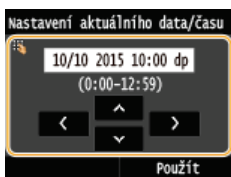

Změna hodnot

Hodnoty se zadávají klepnutím na tlačítka /. Pokud se v levém horním rohu zobrazí ikona, jakou ukazuje obrázek níže, můžete zadat hodnoty přímo pomocí číselných tlačítek.



POZNÁMKA



Přesunutí kurzoru

- Pokud se zobrazí tlačítka /, můžete klepnutím na tato tlačítka měnit polohu kurzoru.

Rozsah hodnot

- Hodnoty v závorkách „()“ zobrazené pod vstupním polem představují nastavitelný rozsah hodnot.

Změna hodnot nastavení

Klepnutím na tlačítka / upravíte nastavení na měřítku. Nastavení lze upravit také krátkým potažením posuvníku vlevo nebo

vpravo.



TIPY

- Máte možnost změnit celou řadu nastavení zobrazovaných na displeji, jako je např. rychlost posouvání obrazovky nebo jazyk zobrazování:
 - ▶ **Nastavení zobrazení**
- Máte také možnost změnit obrazovku, která se zobrazí poté, co je zařízení po určenou dobu v nečinnosti:
 - ▶ **Funkce po autom. resetování**

Zadávání textu

Pro zadávání textu a hodnot slouží displej a číselná tlačítka.

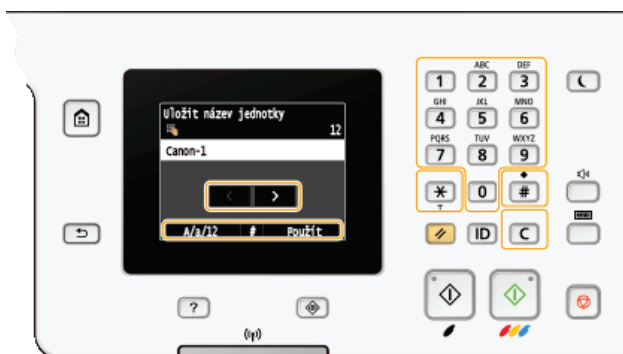

Přepnutí typu zadávaného textu

Klepnutím na tlačítko <A/a/12> přepnete typ zadávaného textu. Aktuálně zvolený typ textu je označen jako „A“, „a“ nebo „12“ vpravo nad textovým polem.

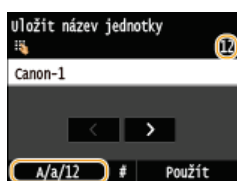

POZNÁMKA

- Typ zadávaného textu lze rovněž změnit stisknutím tlačítka .

Typy textu, které lze zadat

Níže je uveden text, který lze zadat.

Tlačítko	A	a	12
	@ . - _ /		1
	AÁÄBC	aaäbc	2
	DEÉF	deéf	3
	GHIÍ	ghii	4
	JKL	jkl	5
	MNOÓ	mnoó	6
	PQRS	pqrs	7
	TUÚŮV	tuúův	8
	WXYZ	wxyz	9
	(není k dispozici)		0
	(mezera) -.*#!";: ^ ` _ = / ! ? \$ @ % & + \ ~ () [] { } < >		(není k dispozici)



POZNÁMKA

- Pokud během zadávání textu typu <A> nebo <a> stisknete tlačítko nebo klepnete na tlačítko <#>, zobrazí se na obrazovce symboly, které je možné zadat. Symboly zadáte klepnutím na ně.

Odstraňování textu







Každým stisknutím tlačítka je odstraněn jeden znak. Stisknutím a podržením tlačítka se smaže celý zadaný text.

Přesunutí kurzoru (zadání mezery)



Klepnutím na tlačítka  nebo  pohybujte kurzorem. Chcete-li zadat mezeru, přesuňte kurzor na konec textu a klepněte na tlačítko .

Příklad zadávání znaků a číslic

Příklad: „Canon-1“

- 1 Opakovaným klepnutím na tlačítko <A/a/12> vyberte možnost <A>.
- 2 Opakovaně tiskněte tlačítko , dokud není vybrán znak „C“.
- 3 Opakovaným klepnutím na tlačítko <A/a/12> vyberte možnost <a>.
- 4 Opakovaně tiskněte tlačítko , dokud není vybráno písmeno „a“.
- 5 Opakovaně tiskněte tlačítko , dokud není vybráno písmeno „n“.
- 6 Opakovaně tiskněte tlačítko , dokud není vybráno písmeno „o“.
- 7 Opakovaně tiskněte tlačítko , dokud není vybráno písmeno „n“.
- 8 Opakovaně tiskněte tlačítko , dokud není vybrán symbol „-“.
- 9 Opakovaným klepnutím na tlačítko <A/a/12> vyberte možnost <12>.
- 10 Stiskněte tlačítko .
- 11 Klepněte na tlačítko <Použít>.

■ Zadávání znaků pomocí klávesnice USB

Pokud je na obrazovce zobrazena položka , můžete k portu USB pro zařízení USB na zadní straně zařízení ( **Zadní strana**) připojit klávesnici a zadávat text pomocí této klávesnice. Při použití klávesnice je stále dostupná také číselná klávesnice.

POZNÁMKA

- Některé klávesy na klávesnici USB, například [Backspace], [Home] a [End], nelze používat. Pokud takovou klávesu stisknete, nebude provedena žádná změna.
- Chcete-li odstranit text, použijte klávesu [Delete].
- Stisknutím klávesy [RETURN/ENTER] zadávání textu dokončíte (stejně jako klepnutí na tlačítko <Použít>).
- Můžete zadat typ rozvržení klávesnice (americké nebo britské).  **Rozvržení anglické klávesnice**
- Připojenou klávesnici USB můžete kdykoli od zařízení odpojit. K odpojení není třeba provádět žádný zvláštní postup.
- Některé znaky se nemusí zadat správně v závislosti na zobrazovaném jazyce.
- Některé klávesnice USB nemusí v závislosti na typu fungovat správně.

Přihlášení k zařízení

Pokud je povolena správa ID oddělení nebo ID správce systému, před použitím zařízení se musíte přihlásit. Přihlášení je také nutné, pokud je omezeno použití funkcí faxu a skeneru.

- **Přihlášení ke správě ID oddělení**
- **Přihlášení za účelem použití funkce oprávněného odeslání**

Přihlášení ke správě ID oddělení

Když se objeví přihlašovací obrazovka, použijte postup níže k zadání ID oddělení a kódu PIN.

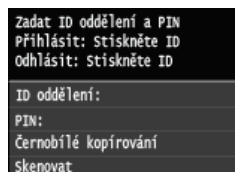

POZNÁMKA

- Pokud se otevře obrazovka s výzvou k vložení kontrolní karty, viz část **● Volitelné položky**.

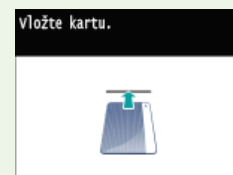

1 Zadejte ID.

- 1 Klepněte na tlačítko **<ID oddělení>** nebo **<ID správce systému>**.
- 2 Pomocí číselných tlačítek zadejte ID a klepněte na tlačítko **<Použít>**.



- Pokud není zadán žádný kód PIN, přejděte ke kroku 3.

2 Zadejte kód PIN.

- 1 Klepněte na tlačítko **<PIN>**.
- 2 Pomocí číselných tlačítek zadejte ID a klepněte na tlačítko **<Použít>**.

3 Stiskněte tlačítko **ID**.

- Přihlašovací obrazovka se změní na obrazovku **<Domů>**.
- Po ukončení práce se zařízením opětovně stiskněte tlačítko **ID**, zobrazí se přihlašovací obrazovka.

Přihlášení za účelem použití funkce oprávněného odeslání

Pokud je povoleno nastavení funkce odeslání (**● Ověřování pomocí serveru LDAP**) a vy použijete funkci faxu nebo skeneru, otevře se

přihlašovací obrazovka funkce oprávněného odeslání.

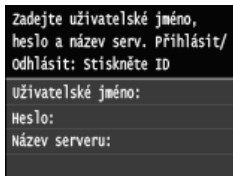

1 Zadejte uživatelské jméno.

- 1 Klepněte na tlačítko <Uživatelské jméno>.
- 2 Pomocí číselných tlačítek zadejte uživatelské jméno a klepněte na tlačítko <Použít>.

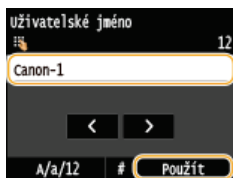

2 Zadejte heslo.

- 1 Klepněte na tlačítko <Heslo>.
- 2 Pomocí číselných tlačítek zadejte heslo a klepněte na tlačítko <Použít>.

3 Klepněte na tlačítko <Název serveru> a vyberte server pro ověření.

- Vyberte server LDAP, na kterém je uloženo vaše uživatelské jméno a heslo.

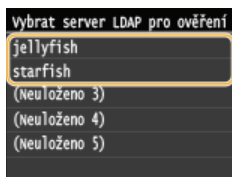

4 Stiskněte tlačítko **ID**.

- Přihlašovací obrazovka se změní na obrazovku funkce faxu nebo skeneru <Domů>.
- Po ukončení práce se zařízením opětovně stiskněte tlačítko **ID**, zobrazí se přihlašovací obrazovka.

POZNÁMKA:

Pokud se otevře obrazovka k odhlášení

- Pokud jste přihlášení k funkcím oprávněného odesílání a správy ID oddělení, otevře se dialogové okno, kde můžete vybrat položky, od kterých se chcete odhlásit.

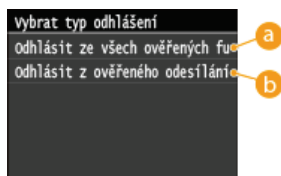

a <Odhlásit ze všech ověřených funkcí>

Po zvolení se současně odhlásíte od funkce oprávněného odeslání (funkce faxu nebo skeneru) a správy ID oddělení.

b <Odhlásit z ověřeného odesílání>

Po zvolení se odhlásíte pouze od funkce oprávněného odeslání (funkce faxu nebo skeneru). Nadále budete přihlášení k funkci správy ID oddělení. Po skončení práce se zařízením se odhlaste od funkce správy ID oddělení opětovným stisknutím tlačítka **ID**.

ODKAZY

- ▶ [Nastavení správy ID oddělení](#)
- ▶ [Nastavení ID správce systému](#)

Umístování dokumentů

Umístěte dokumenty na kopírovací desku nebo je vložte do podavače. Kopírovací desku používejte při skenování silných nebo vázaných dokumentů, např. knih. Do podavače můžete vložit dva nebo více listů dokumentu, aby se mohly skenovat bez přerušení. Informace o typech dokumentů, které lze umístit na kopírovací desku nebo do podavače, a informace o skenovatelné oblasti dokumentu najdete v části **Typ dokumentu** nebo **Oblast skenování**.



- Umístění dokumentu na kopírovací desku
- Vložení dokumentů do podavače

DŮLEŽITÉ

Použijte dokumenty, které jsou zcela suché

- Před položením dokumentů zajistěte, aby veškerá lepidla, inkousty nebo korekční barvy na dokumentech byly zcela zaschlé.

Pokud chcete zabránit uvíznutí papíru

Do podavače nekládejte následující typy dokumentů, protože by mohlo dojít k uvíznutí papíru:

- Zvrásněný nebo pomačkaný papír
- Karbonový papír
- Zvlňný nebo stočený papír
- Papír s povrchovou vrstvou
- Potrhaný papír
- Průsvitný nebo tenký papír
- Sešité nebo sepnuté dokumenty
- Papír vytištěný tiskárnou s termickým přenosem
- Transparentní listy



POZNÁMKA

Přesnější skenování dokumentů

- Pokud jsou dokumenty vloženy do podavače, jsou skenovány během podávání do zařízení. Dokumenty, které jsou položeny na kopírovací desku, oproti tomu zůstávají po celou dobu skenování nehybné. Pokud tedy potřebujete, aby bylo skenování co nejpřesnější, doporučujeme položit dokument na kopírovací desku.

Skenování pauzovacího papíru nebo transparentních listů

- Chcete-li skenovat transparentní dokumenty (například pauzovací papír nebo transparentní listy), umístěte je na kopírovací desku.

Umístění dokumentu na kopírovací desku

1 Otevřete podavač.

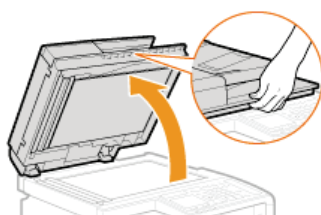

2 Položte dokument na kopírovací desku potištěnou stranou dolů.

- Zarovnejte roh dokumentu s levým horním rohem kopírovací desky.

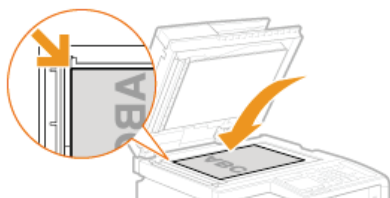

POZNÁMKA:

- Chcete-li skenovat transparentní dokumenty (například pauzovací papír nebo transparentní listy), položte na ně běžný bílý papír.

3 Opatrně zavřete podavač.

- Zařízení je připraveno naskenovat dokument.
- Po dokončení skenování odeberte dokument z kopírovací desky.

Vložení dokumentů do podavače

1 Roztáhněte vodítka dokumentu od sebe.

- Posuňte vodítka dokumentu od sebe, aby vzdálenost mezi nimi byla o něco větší, než je skutečná šířka dokumentu.

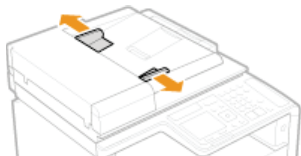

- Pokud vkládáte dokumentu velkého formátu, vysuňte nástavec přihrádky, abyste předešli jeho ohnutí přes okraj podavače.

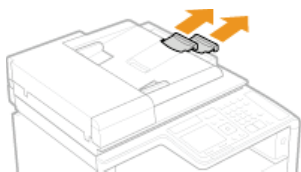

2 Dokument prolisťujte a zarovnejte okraje.

- Prolisťujte dokument po malých částech a zarovnejte okraje několikerým lehkým poklepáním celého stohu na rovnou plochu.



3 Vložte dokument(y) do podavače potištěnou stranou dolů.

- Objem dokumentu nesmí přesáhnout linky maximálního množství (a).

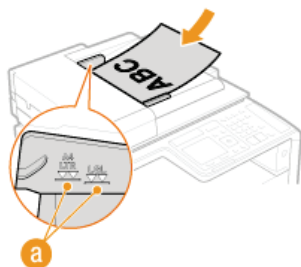

DŮLEŽITÉ:

- Nevkládejte současně papíry různých velikostí.
- Do podavače je možné vložit najednou až 50 listů. Jestliže vložíte 51 a více listů, může dojít k přerušení skenování nebo k zachycení papíru.

4 Vyrovnajte vodítka dokumentu podle okrajů dokumentu.

- Přisuněte vodítka dokumentu k sobě a pevně je vyrovnajte podle okrajů dokumentu.



- Zařízení je připraveno naskenovat dokument.

DŮLEŽITÉ:

Dobře vyrovnajte vodítka dokumentu podle okrajů dokumentu.

- Pokud jsou vodítka příliš volná nebo příliš těsná, může dojít k nesprávnému podávání nebo k zachycení papíru.

Pokud probíhá skenování dokumentů

- Nepřidávejte ani neodebírejte dokumenty.

Po dokončení skenování

- Odeberte naskenované dokumenty nacházející se pod podavačem, abyste předešli zachycení papíru.

Vkládání papíru

Papír je možné vložit do zásuvky na papír nebo do otvoru podavače pro ruční podávání. Papír, který používáte nejčastěji, vložte do zásuvky na papír. Zásuvka na papír je vhodná, pokud používáte velké množství papíru. Otvor podavače pro ruční podávání používejte v případech, že potřebujete dočasně použít jinou velikost nebo typ papíru, než jaký je vložen do zásuvky na papír. Dostupné typy papíru viz část **Papír**.

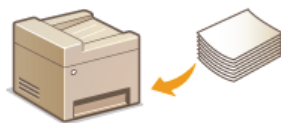

Typ papíru a nastavení zařízení

Podle následující tabulky lze zadat nastavení papíru podle typu a hmotnosti papíru, který se vloží do zdroje papíru. Další informace o zadání nastavení papíru na zařízení viz **Zadání velikosti a typu papíru**. Informace o množství papíru, které může být vloženo do jednotlivých zdrojů papíru, naleznete v části **Papír**.

MF729Cx / MF728Cdw / MF724Cdw

Typ papíru	Hmotnost papíru	Velikost papíru v zařízení
Běžný papír	60 až 74 g/m ²	<Běžný 1>*1
	70 až 84 g/m ²	<Běžný 2>*1 *2
	75 až 90 g/m ²	<Běžný 3>*2
Recyklovaný papír	60 až 74 g/m ²	<Recyklovaný>
Barevný papír	60 až 74 g/m ²	<Barevný>
Silný papír	86 až 119 g/m ²	<Silný 1>
	120 až 128 g/m ²	<Silný 2>
	129 až 163 g/m ²	<Silný 3>
Obálka	—	<Obálka>
Papír s povrchovou vrstvou	100 až 110 g/m ²	<Potažený 1>
	120 až 130 g/m ²	<Potažený 2>
	155 až 165 g/m ²	<Potažený 3>
	210 až 220 g/m ²	<Potažený 4>
Fólie	—	<Fólie>
Štítek	—	<Štítky>

*1 Jako typ papíru u papíru 70 až 74 g/m² lze zadat možnost <Běžný 1> nebo <Běžný 2>. Pokud po zadání jednoho z těchto dvou nastavení dojde k některým z následujících problémů, zadejte druhé nastavení.

- Papír je na výstupu zvlňněný.
- Na prázdných místech se objevují paobrazy.
- Toner není zcela zafixován a výtisky jsou slabé.

*2 Jako typ papíru u papíru 75 až 84 g/m² lze zadat možnost <Běžný 2> nebo <Běžný 3>. Pokud po zadání jednoho z těchto dvou nastavení dojde k některým z následujících problémů, zadejte druhé nastavení.

- Papír je na výstupu zvlňněný.
- Na prázdných místech se objevují paobrazy.
- Toner není zcela zafixován a výtisky jsou slabé.

MF628Cw / MF623Cn

Typ papíru	Hmotnost papíru	Velikost papíru v zařízení
Běžný papír	60 až 74 g/m ²	<Běžný 1>*1
	70 až 84 g/m ²	<Běžný 2>*1 *2
	75 až 90 g/m ²	<Běžný 3>*2
Recyklovaný papír	60 až 74 g/m ²	<Recyklovaný>
Barevný papír	60 až 74 g/m ²	<Barevný>
Silný papír	85 až 120 g/m ²	<Silný 1>
	121 až 163 g/m ²	<Silný 2>
Kartotéční lístek	—	<Silný 2>*3
Obálka	—	<Obálka>
Papír s povrchovou vrstvou	100 až 110 g/m ²	<Potažený 1>
	111 až 130 g/m ²	<Potažený 2>
	131 až 160 g/m ²	<Potažený 3>
	161 až 220 g/m ²	<Potažený 4>
Fólie	—	<Fólie>
Štítek	—	<Štítky>
Tenký papír	60 g/m ²	<Tenký>

*1 Jako typ papíru u papíru 70 až 74 g/m² lze zadat možnost <Běžný 1> nebo <Běžný 2>. Pokud po zadání jednoho z těchto dvou nastavení dojde k některým z následujících problémů, zadejte druhé nastavení.

- Papír je na výstupu zvlněný.
- Na prázdných místech se objevují paobrazy.
- Toner není zcela zafixován a výtisky jsou slabé.

*2 Jako typ papíru u papíru 75 až 84 g/m² lze zadat možnost <Běžný 2> nebo <Běžný 3>. Pokud po zadání jednoho z těchto dvou nastavení dojde k některým z následujících problémů, zadejte druhé nastavení.

- Papír je na výstupu zvlněný.
- Na prázdných místech se objevují paobrazy.
- Toner není zcela zafixován a výtisky jsou slabé.

*3 Jako typ papíru u kartotéčních lístků lze také zadat možnost <Běžný 1>, <Běžný 2>, <Běžný 3>, <Recyklovaný>, <Barevný>, <Silný 1>, <Obálka> nebo <Tenký>.

DŮLEŽITÉ

Nepoužívejte následující typy papíru:

- Zvrásněný nebo pomačkaný papír
- Zvlněný nebo stočený papír
- Potrhaný papír
- Zvlhlý papír
- Velmi tenký papír
- Papír vytištěný tiskárnou s termickým přenosem
- Papír s výraznou texturou
- Lesklý papír

Manipulace s papírem a jeho skladování

- Papír skladujte na rovném povrchu.
- Papír skladujte zabalený v původním obalu, aby byl chráněn před vlhkostí či vyschnutím.
- Neskladujte papír tak, že by se mohl zvlnit nebo zohýbat.

- Neskladujte papír svisle a neukládejte na sebe příliš velké množství papíru.
- Papír neskladujte na přímém slunečním světle nebo na místě vystaveném vysoké vlhkosti, suchu nebo výrazným změnám teploty a vlhkosti.

POZNÁMKA

Při tisku na navlhlý papír

- V oblasti výstupu papíru se může tvořit pára, případně se na zadní straně ovládacího panelu nebo kolem oblasti výstupu papíru mohou tvořit kapky vody. Tyto jevy jsou zcela obvyklé, důvodem je teplo vznikající při fixaci toneru na papír, které způsobuje odpařování vlhkosti obsažené v papíru (k této situaci dochází zejména při nízké pokojové teplotě).

ODKAZY

- ▶ **Uložení papíru vlastní velikosti**

Vkládání papíru do zásuvky na papír

Papír, který používáte nejčastěji, vložte do zásuvky na papír. Pokud chcete tisknout na papír, který není vložen do zásuvky na papír, použijte k vložení papíru otvor podavače pro ruční podávání. **Vkládání papíru do podavače pro ruční podávání**

DŮLEŽITÉ

Papír vkládejte v orientaci na výšku

- Papír nesmí být vložen v orientaci na šířku. Ujistěte se, že jste papír vložili v orientaci na výšku, jak ukazuje obrázek.



POZNÁMKA

- Pokud vkládáte papír do volitelné zásuvky na papír, postupujte následujícím způsobem (MF729Cx / MF728Cdw / MF724Cdw).

1 Vysuňte zásuvku na papír.

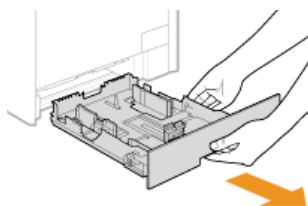

DŮLEŽITÉ:

- Uchopte zásuvku na papír oběma rukama a opatrně ji vytáhněte. Jinak byste mohli zásuvku upustit a poškodit, pokud by šla vysunout nečekaně lehce.

2 Roztáhněte vodítka papíru.

- Stlačte uvolňovací páčku a posuňte vodítka papíru od sebe. Vodítka papíru u modelů MF628Cw / MF623Cn nemají uvolňovací páčku.

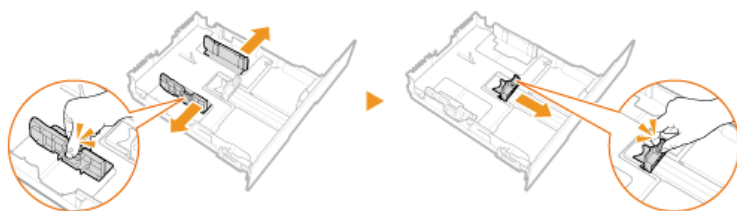

POZNÁMKA:

Při vkládání papíru formátu Legal

- Stiskněte uvolňovací páčku a vysuňte zásuvku na papír.

MF729Cx / MF728Cdw / MF724Cdw

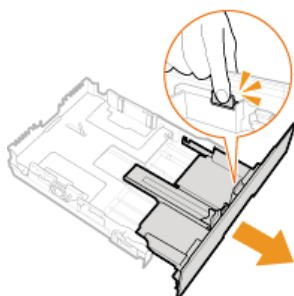

MF628Cw / MF623Cn

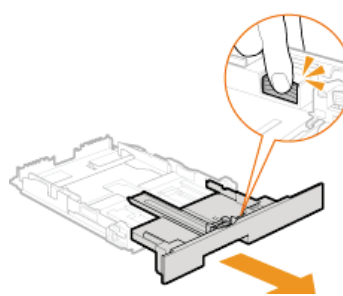

3 Vložte papír tak, aby byl okraj sady papíru vyrovnaný se zadní stranou zásuvky na papír.

- Vložte papír v orientaci na výšku (kratší stranou směrem k zařízení) tiskovou stranou nahoru. Papír nesmí být vložen v orientaci na šířku.
- Stoh papíru prolistujte a sklepněte okraje o rovnou plochu.

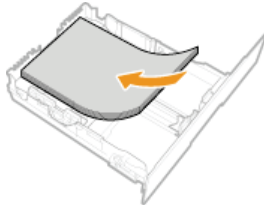

DŮLEŽITÉ:

Při vkládání papíru nepřekračujte značku maximálního množství

- Stoh papíru nesmí přesáhnout linku maximálního množství (a). Vložení velkého množství papíru může způsobit zachycení papíru.

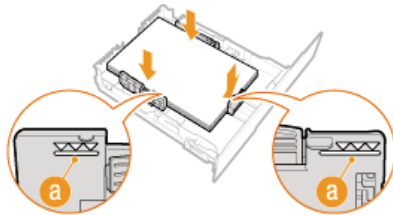

POZNÁMKA:

- Postup pro vkládání obálek nebo papíru s logem naleznete v části **Vkládání obálek** nebo **Vkládání předtištěného papíru**.

4 Vyrovnajte vodítka papíru podle okrajů papíru.

- Stiskněte uvolňovací páčku a přisuňte vodítka papíru k sobě a pevně je vyrovnajte podle okrajů papíru.

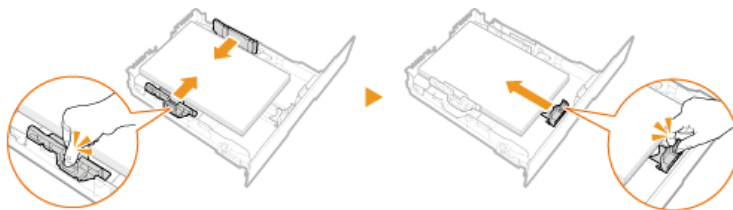

DŮLEŽITÉ:

Vodítka papíru zarovnejte přesně podle okrajů papíru

- Pokud jsou vodítka papíru příliš volná nebo příliš těsná, může dojít k nesprávnému podávání nebo k zachycení papíru.

5 Vložte do zařízení zásuvku na papír.

POZNÁMKA:

Pokud je vložen papír ve formátu Legal

- Přední část zásuvky na papír není v rovině s přední stranou zařízení, pokud je používána prodloužená zásuvka na papír.

» Pokračujte částí **Zadání velikosti a typu papíru v zásuvce na papír**

DŮLEŽITÉ:

Při změně velikosti a typu papíru

- Výchozí nastavení velikosti a typu papíru je <A4> a <Běžný 2>. Pokud do zařízení vložíte papír jiné velikosti nebo typu, musíte změnit příslušná nastavení. Pokud tato nastavení nezměníte, zařízení nebude tisknout správně.

Tisk na zadní stranu potíštěného dokumentu (ruční oboustranný tisk)

Zařízení umožňuje tisk na zadní stranu potíštěného papíru. Vyrovnajte možné zvlnění potíštěného papíru a vložte ho do zásuvky na papír nebo do otvoru podavače pro ruční podávání (**Vkládání papíru do podavače pro ruční podávání**) prázdnou stranou nahoru (již potíštěnou stranou dolů).

- Pokud použijete podavač pro ruční podávání, vložte do otvoru vždy pouze jeden list papíru.
- Používejte pouze papír potíštěný na tomto zařízení.
- Není možné tisknout na stejnou stranu papíru, která již byla potíštěna.
- Pokud jsou výtisky vybledlé, vyberte možnost <Zapnuto> pro <Zásuvka 1>, <Zásuvka 2> nebo <Víceúčelová přihrádka> v nastavení <Ruční nastavení zadní strany (pouze pro 2str.)> v závislosti na použitém zdroji papíru. **Speciální zpracování**
- Pokud používáte papír A5, opačná strana nemusí být vytištěna správně.

ODKAZY

- ▶ **Papír**
- ▶ **Oznámení pro kontrolu nastavení papíru**

Vkládání papíru do podavače pro ruční podávání

Pokud chcete tisknout na papír, který není vložen do zásuvky na papír, použijte k vložení papíru otvor podavače pro ruční podávání. Papír, který používáte nejčastěji, vložte do zásuvky na papír. **Vkládání papíru do zásuvky na papír**

Model MF729Cx / MF728Cdw / MF724Cdw

Model MF628Cw / MF623Cn

DŮLEŽITÉ

Papír vkládejte v orientaci na výšku

- Papír nesmí být vložen v orientaci na šířku. Ujistěte se, že jste papír vložili v orientaci na výšku, jak ukazuje obrázek.

MF729Cx / MF728Cdw / MF724Cdw

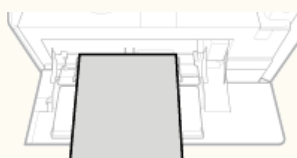

MF628Cw / MF623Cn

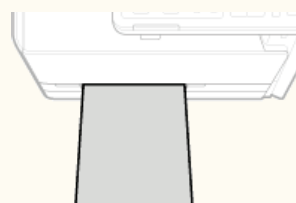

Model MF729Cx / MF728Cdw / MF724Cdw

DŮLEŽITÉ

Nezapomeňte zasunout zásuvku na papír.

- Zařízení tiskne pouze v případě, že je zásuvka na papír zasunuta. Platí to i v případě, kdy je papír vložen do otvoru podavače pro ruční podávání. Pokud se pokusíte tisknout s vytaženou zásuvkou na papír, zobrazí se chybové hlášení.

1 Otevřete kryt.

- Uchopte kryt uprostřed v jeho horní části a otevřete ho.

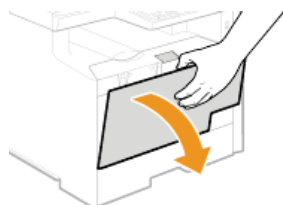

2 Vysuňte přihrádku papíru a odklopte nástavec přihrádky.

- Při vkládání papíru velkého formátu vysuňte nástavec přihrádky.



3 Roztáhněte vodítka papíru.

- Vodítka papíru odsuňte od sebe.

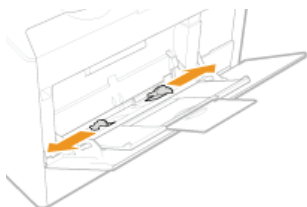

4 Vložte papír do otvoru podavače pro ruční podávání nadoraz.

- Vložte papír v orientaci na výšku (kratší stranou směrem k zařízení) tiskovou stranou nahoru. Papír nesmí být vložen v orientaci na šířku.
- Stoh papíru prolistujte a sklepněte okraje o rovnou plochu.

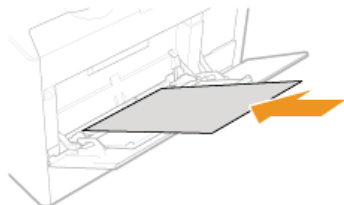

DŮLEŽITÉ:

Při vkládání papíru nepřekračujte značku maximálního množství

- Stoh papíru nesmí přesáhnout linku maximálního množství (a). Vložení velkého množství papíru může způsobit zachycení papíru.



POZNÁMKA:

- Postup pro vkládání obálek nebo papíru s logem naleznete v části **Vkládání obálek** nebo **Vkládání předtištěného papíru**.

5 Vyrovnajte vodítka papíru podle okrajů papíru.

- Přisuňte vodítka papíru k sobě a pevně je vyrovnajte podle okrajů papíru.

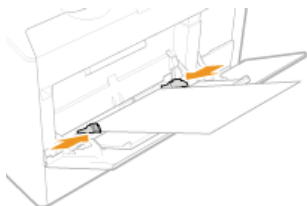

DŮLEŽITÉ:

Vodítka papíru zarovnejte přesně podle okrajů papíru

- Pokud jsou vodítka papíru příliš volná nebo příliš těsná, může dojít k nesprávnému podávání nebo k zachycení papíru.

» Pokračujte částí **Zadání velikosti a typu papíru v otvoru podavače pro ruční podávání**

Tisk na zadní stranu potišťeného dokumentu (ruční oboustranný tisk)

Zařízení umožňuje tisk na zadní stranu potišťeného papíru. Potišťený papír vyrovnajte, pokud je zvlněný, a vložte ho do zásuvky na papír nebo do otvoru podavače pro ruční podávání (**Vkládání papíru do zásuvky na papír**) prázdnou stranou nahoru (již potišťenou stranou dolů).

- Pokud použijete podavač pro ruční podávání, vložte do otvoru vždy pouze jeden list papíru.
- Používejte pouze papír potišťený na tomto zařízení.
- Není možné tisknout na stejnou stranu papíru, která již byla potišťena.
- Pokud jsou výtisky vybledlé, vyberte možnost <Zapnuto> pro <Zásuvka 1>, <Zásuvka 2> nebo <Víceúčelová přihrádka> v nastavení <Ruční nastavení zadní strany (pouze pro 2str.)> v závislosti na použitém zdroji papíru. **Speciální zpracování**
- Pokud používáte papír A5, opačná strana nemusí být vytištěna správně.

DŮLEŽITÉ

Nezapomeňte zasunout zásuvku na papír.

- Zařízení tiskne pouze v případě, že je zásuvka na papír zasunuta. Platí to i v případě, kdy je papír vložen do otvoru podavače pro ruční podávání. Pokud se pokusíte tisknout s vytaženou zásuvkou na papír, zobrazí se chybové hlášení.

Vkládejte vždy pouze jeden list papíru.

- Je možné tisknout vždy pouze na jeden list papíru.

1 Roztáhněte vodítka papíru.

- Vodítka papíru odsuňte od sebe.

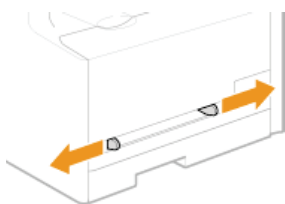

2 Vložte papír a vyrovnejte vodítka papíru pevně podle šířky papíru.

- Papír vložte v orientaci na výšku (kratší stranou směrem k otvoru podavače) tiskovou stranou nahoru. Papír nesmí být vložen v orientaci na šířku.
- Vložte papír 10 až 20 mm hluboko do otvoru podavače pro ruční podávání a poté posuňte vodítka papíru k sobě a pevně je vyrovnejte podle okrajů papíru.

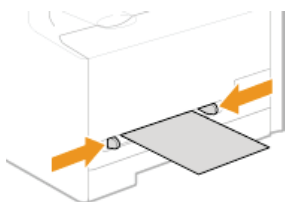

DŮLEŽITÉ:

Vodítka papíru zarovnejte přesně podle okrajů papíru

- Pokud jsou vodítka papíru příliš volná nebo příliš těsná, může dojít k nesprávnému podávání nebo k zachycení papíru.

3 Papír vkládejte do otvoru podavače pro ruční podávání pomalu.

- Papír se po vložení do otvoru mírně zasune do zařízení.

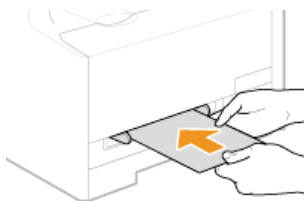

POZNÁMKA:

- Postup pro vkládání obálek nebo papíru s logem naleznete v části **Vkládání obálek** nebo **Vkládání předtištěného papíru**.

» Pokračujte částí **Zadání velikosti a typu papíru v otvoru podavače pro ruční podávání**

Tisk na zadní stranu potíštěného dokumentu (ruční oboustranný tisk)

Zařízení umožňuje tisk na zadní stranu potíštěného papíru. Potíštěný papír vyrovnejte, pokud je zvlněný, a vložte ho do zásuvky na papír nebo do otvoru podavače pro ruční podávání (**Vkládání papíru do zásuvky na papír**) prázdnou stranou nahoru (již potíštěnou stranou dolů).

- Pokud použijete podavač pro ruční podávání, vložte do otvoru vždy pouze jeden list papíru.

- Používejte pouze papír potištěný na tomto zařízení.
- Není možné tisknout na stejnou stranu papíru, která již byla potištěna.
- Pokud jsou výtisky vybledlé, vyberte možnost <Zapnuto> pro <Zásuvka 1>, <Zásuvka 2> nebo <Víceúčelová přihrádka> v nastavení <Ruční nastavení zadní strany (pouze pro 2str.)> v závislosti na použitém zdroji papíru.  **Speciální zpracování**
- Pokud používáte papír A5, opačná strana nemusí být vytištěna správně.

ODKAZY

 **Papír**

Vkládání obálek

Před vložením vyrovnejte možné zvlnění obálek. Také dejte pozor na orientaci obálek a stranu, kterou jsou otočeny nahoru.

- ▶ **Než vložíte obálky**
- ▶ **V zásuvce na papír**
- ▶ **V otvoru ručního podavače**

POZNÁMKA

- Tato část popisuje vkládání obálek v požadované orientaci a postupy, které je třeba před vložením obálek provést. Popis obecného postupu vkládání obálek do zásuvky na papír nebo do otvoru podavače pro ruční podávání naleznete v části
 - ▶ **Vkládání papíru do zásuvky na papír** nebo
 - ▶ **Vkládání papíru do podavače pro ruční podávání.**

Než vložíte obálky

Před vložením obálek je třeba obálky připravit následujícím způsobem.

POZNÁMKA

- Model MF628Cw / MF623Cn umožňuje vložit do otvoru podavače pro ruční podávání vždy pouze jednu obálku. Před vložením připravte obálky podle pokynů uvedených v krocích 1 až 3.

1 Zavřete chlopně všech obálek.



2 Zmáčkněte je, abyste vytlačili přebytečný vzduch a pevně stiskněte okraje.



3 Uvolněte nepoddajné rohy obálek a vyrovnejte zvlnění.

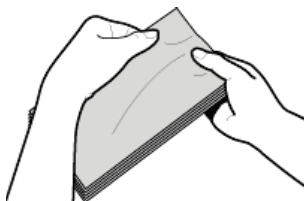

4 Okraje obálek zarovnejte na rovném povrchu.

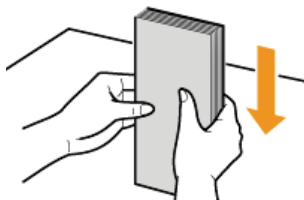

V zásuvce na papír

Obálky Monarch (MF628Cw / MF623Cn), COM10, DL či ISO-C5 vložte v orientaci na výšku (delší stranou směrem ke stranám) stranou bez lepidla (přední stranou) nahoru. Nelze tisknout na opačnou stranu obálek.

POZNÁMKA

- Obálky velikosti Monarch nelze u modelů MF729Cx / MF728Cdw / MF724Cdw vkládat do zásuvky na papír. Vložte je do otvoru podavače pro ruční podávání.
- Obálky vložte tak, aby okraj s chlopní směřoval k levé straně zásuvky, jak ukazuje obrázek.

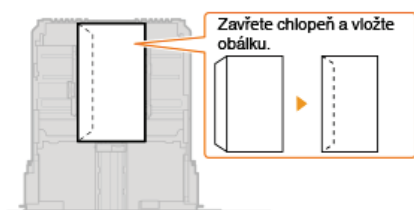

V otvoru ručního podavače

Obálky Monarch, COM10, DL či ISO-C5 vložte v orientaci na výšku (kratší stranou směrem k zařízení) stranou bez lepidla (přední stranou) nahoru. Nelze tisknout na opačnou stranu obálek.

DŮLEŽITÉ

- U modelu MF628Cw / MF623Cn vložte při každém tisku pouze jednu obálku.

POZNÁMKA

- Obálky vložte tak, aby okraj s chlopní směřoval k levé straně zásuvky, jak ukazuje obrázek.

MF729Cx / MF728Cdw / MF724Cdw

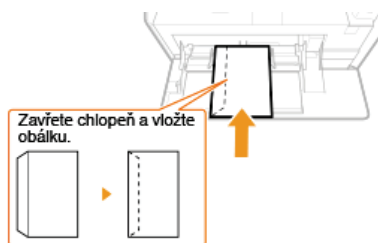

MF628Cw / MF623Cn



Vkládání předtištěného papíru

Používáte-li papír s předtištěným logem, při jeho vkládání dávejte pozor na jeho orientaci. Papír vložte tak, aby se potiskla správná strana papíru s logem.



- ▶ Vytvoření jednostranných výtisků na papír s logem
- ▶ Vytvoření oboustranných výtisků na papír s logem (MF729Cx / MF728Cdw / MF724Cdw)

POZNÁMKA

- Tato část popisuje způsob vložení předtištěného papíru správnou stranou nahoru a ve správné orientaci. Popis obecného postupu vkládání papíru do zásuvky na papír nebo do otvoru podavače pro ruční podávání naleznete v části ▶ **Vkládání papíru do zásuvky na papír** nebo ▶ **Vkládání papíru do podavače pro ruční podávání**.

Vytvoření jednostranných výtisků na papír s logem

Papír vložte stranou s logem (tiskovou stranou) nahoru.

DŮLEŽITÉ

- Do otvoru podavače pro ruční podávání u modelu MF628Cw / MF623Cn vložte při každém tisku pouze jeden list papíru.

Tisk na papír s logem v orientaci na výšku

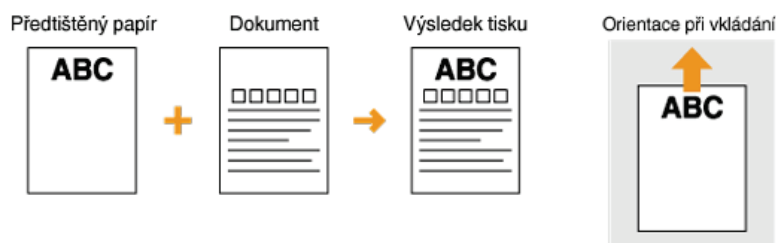

Tisk na papír s logem v orientaci na šířku

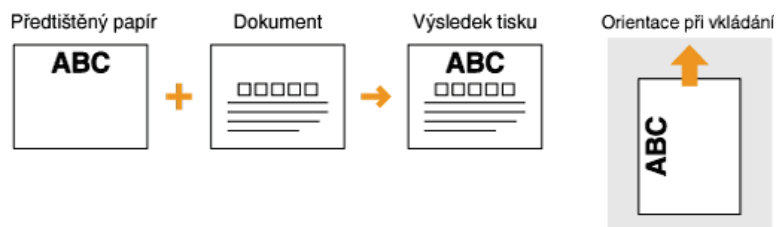

Vytvoření oboustranných výtisků na papír s logem (MF729Cx / MF728Cdw / MF724Cdw)

Papír vložte stranou s logem (tiskovou stranou pro první stranu dokumentu) nahoru.

Tisk na papír s logem v orientaci na výšku

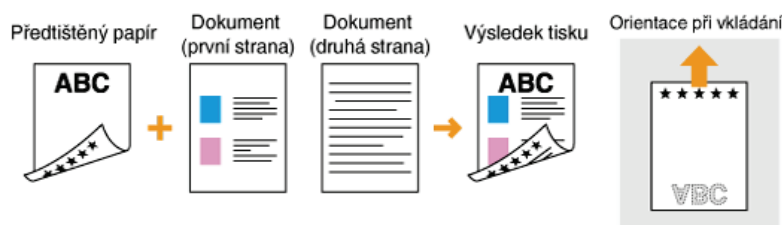

Tisk na papír s logem v orientaci na šířku

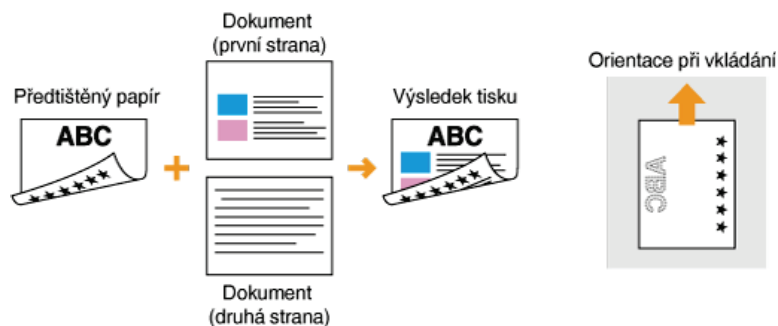

POZNÁMKA

Nastavení <Přepnout způsob podávání papíru> (MF729Cx / MF728Cdw / MF724Cdw)

- Při tisku na předtištěný papír je potřeba obrátit vložený papír vždy, když změníte jednostranný režim tisku na oboustranný a naopak. Je-li však možnost <Přepnout způsob podávání papíru> nastavena na hodnotu <Priorita tiskové strany>, otočení tiskové strany předtištěného papíru při oboustranném tisku (stranou s logem směrem dolů) lze použít také při jednostranném tisku. Toto nastavení je užitečné zejména v případě, kdy často střídáte režim jednostranného a oboustranného tisku.

☞ Přepnout způsob podávání papíru

Zadání velikosti a typu papíru

Vždy je třeba nastavit velikost a typ vloženého papíru. Pokud jste vložili do zařízení papír s jinými parametry než měl předchozí papír, je třeba změnit nastavení papíru.

DŮLEŽITÉ

- Pokud nastavení neodpovídá skutečné velikosti a typu vloženého papíru, může dojít k zachycení papíru nebo k tiskové chybě.

Zadání velikosti a typu papíru v zásuvce na papír

- 1 Stiskněte tlačítko  a klepněte na tlačítko <Nastavení papíru>.

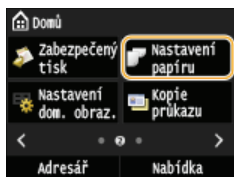

- 2 Klepněte na tlačítko <Zásuvka 1> nebo <Zásuvka 2>.

- <Zásuvka 2 Možnost > se zobrazí pouze tehdy, je-li nainstalována volitelná zásuvka na papír (zásuvka na papír 2). (MF729Cx / MF728Cdw / MF724Cdw)

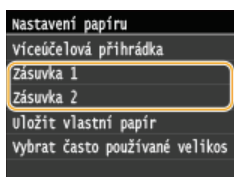

- 3 Zvolte velikost papíru.

- Pokud se velikost vloženého papíru nenachází mezi zobrazenými možnostmi, klepněte na tlačítko <Jiné velikosti>.

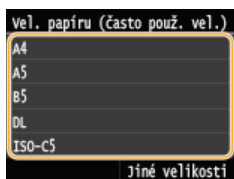

- 4 Vyberte typ papíru.

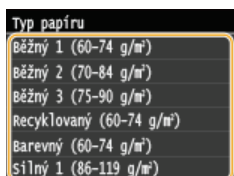

ODKAZY

- ▶ Vkládání papíru do zásuvky na papír
- ▶ Omezení zobrazených velikostí papíru
- ▶ Papír
- ▶ Oznámení pro kontrolu nastavení papíru

Zadání velikosti a typu papíru v otvoru podavače pro ruční podávání

Pokud je do otvoru podavače pro ruční podávání vložen papír, zobrazí se níže uvedená obrazovka. Podle pokynů na obrazovce vyberte nastavení, které odpovídá velikosti a typu vloženého papíru.

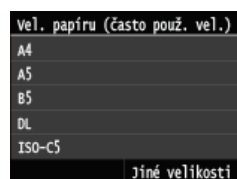

POZNÁMKA

Výše uvedená obrazovka nastavení se po vložení papíru nezobrazí

- Pokud do otvoru podavače pro ruční podávání vkládáte stále stejný papír, můžete nastavení papíru přeskočit tím, že nastavíte tuto velikost a typ papíru jako výchozí. Pokud je však nastavena výchozí velikost a typ papíru, obrazovka nastavení se nezobrazuje. Chcete-li, aby se obrazovka zobrazovala, vyberte pro položku <Uložit výchozí nastavení> možnost <Vypnuto> (**O**Uložení výchozího nastavení papíru pro otvor podavače pro ruční podávání).

1 Zvolte velikost papíru.

- Pokud se velikost vloženého papíru nenachází mezi zobrazenými možnostmi, klepněte na tlačítko <Jiné velikosti>.

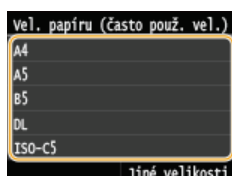

■ Při vkládání papíru vlastní velikosti

1 Klepněte na tlačítko <Vlastní>.



2 Zadejte délku strany <X> (kratší).

- Klepněte na tlačítko <X>.
- Pomocí tlačítek nebo číselných tlačítek zadejte délku strany <X> a klepněte na tlačítko <Použít>.

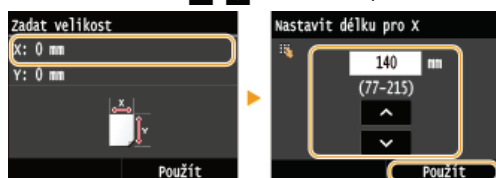

3 Zadejte délku strany <Y> (delší).

- Klepněte na tlačítko <Y>.
- Zadejte délku strany <Y> a klepněte na tlačítko <Použít>.

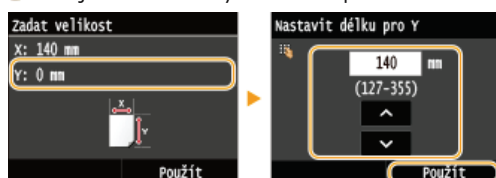

4 Klepněte na tlačítko <Použít>.



2 Vyberte typ papíru.

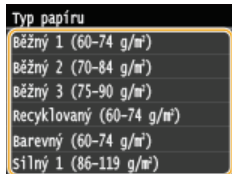

ODKAZY

- ▶ Vkládání papíru do podavače pro ruční podávání
- ▶ Omezení zobrazených velikostí papíru
- ▶ Papír

Uložení výchozího nastavení papíru pro otvor podavače pro ruční podávání

Můžete uložit výchozí nastavení papíru pro otvor podavače pro ruční podávání. Po uložení výchozího nastavení již není nutné znovu zadávat při vložení tohoto papíru do otvoru podavače pro ruční podávání nastavení papíru.

POZNÁMKA

- Jakmile je výchozí nastavení papíru uloženo, přestane se po vložení papíru zobrazovat obrazovka nastavení papíru a zařízení použije vždy toto nastavení. Pokud do zařízení vložíte jinou velikost nebo typ papíru a nezměníte nastavení papíru, nemusí zařízení tisknout správně. Chcete-li tomuto problému předejít, zakažte výchozí nastavení výběrem možnosti <Vypnuto> v kroku 3 a poté vložte papír.

- 1 Stiskněte tlačítko  a klepněte na tlačítko <Nastavení papíru>.

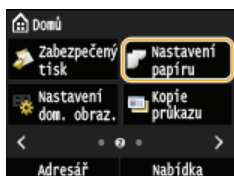

- 2 Klepněte na tlačítko <Víceúčelová přihrádka>.

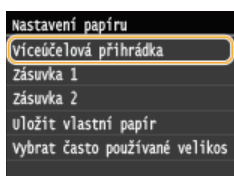

- 3 Klepněte na tlačítko <Zapnuto>.

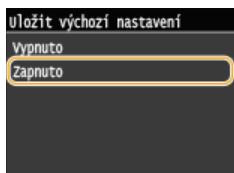

- 4 Zvolte velikost papíru.

- Pokud se velikost vloženého papíru nenachází mezi zobrazenými možnostmi, klepněte na tlačítko <Jiné velikosti>.

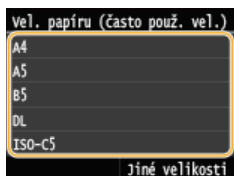



■ Registrace vlastní velikosti papíru

- 1 Klepněte na tlačítko <Vlastní>.



Zadejte délku strany <X> (kratší).

2

- Klepněte na tlačítko <X>.
- Pomocí tlačítek   nebo číselných tlačítek zadejte délku strany <X> a klepněte na tlačítko <Použít>.



3 Zadejte délku strany <Y> (delší).

- Klepněte na tlačítko <Y>.
- Zadejte délku strany <Y> a klepněte na tlačítko <Použít>.

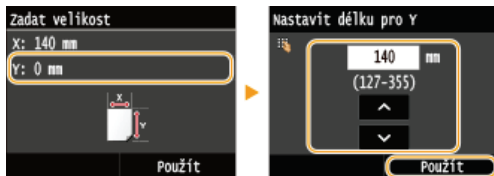

4 Klepněte na tlačítko <Použít>.

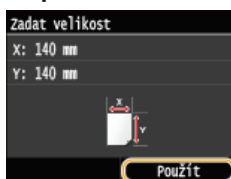

5 Vyberte typ papíru.

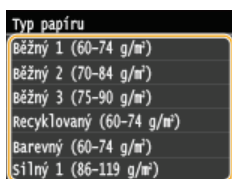

ODKAZY

- ▶ Vkládání papíru do podavače pro ruční podávání
- ▶ Omezení zobrazených velikostí papíru
- ▶ Papír

Uložení papíru vlastní velikosti

Můžete zaregistrovat až 3 nejčastěji používané vlastní velikosti papíru.

- 1 Stiskněte tlačítko  a klepněte na tlačítko <Nastavení papíru>.

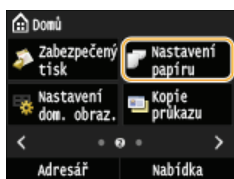

- 2 Klepněte na tlačítko <Uložit vlastní papír>.

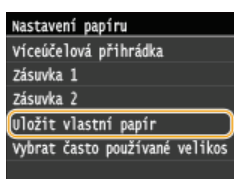

- 3 Klepněte na tlačítko <Neuloženo>.

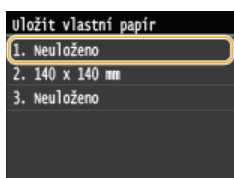

- Pokud jsou již registrovány velikosti papíru <1> až <3>, pokračujte buď změnou, nebo odstraněním nastavení. Postupy změny nebo odstranění těchto nastavení jsou popsány dále.

■ Změna nastavení

- 1 Vyberte uloženou velikost, kterou chcete změnit.
- 2 Klepněte na tlačítko <Editovat> a přejděte ke kroku 4.

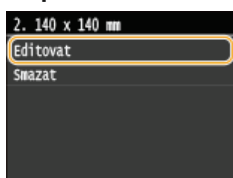

■ Odstranění nastavení

- 1 Vyberte uloženou velikost, kterou chcete odstranit.
- 2 Klepněte na tlačítko <Smazat>.
- 3 Klepněte na tlačítko <Ano>.



4 Zadejte velikost papíru.

1 Zadejte délku strany <X> (kratší).

- Klepněte na tlačítko <X>.
- Pomocí tlačítek / nebo číselných tlačítek zadejte délku strany <X> a klepněte na tlačítko <Použít>.



2 Zadejte délku strany <Y> (delší).

- Klepněte na tlačítko <Y>.
- Zadejte délku strany <Y> a klepněte na tlačítko <Použít>.

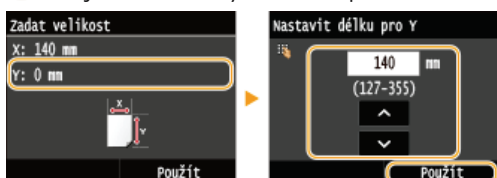

3 Klepněte na tlačítko <Použít>.

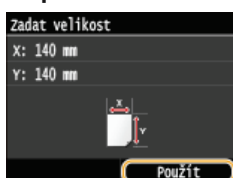

5 Vyberte typ papíru.

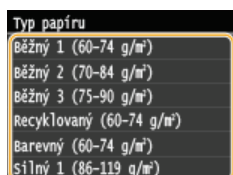

Výběr registrovaného nastavení vlastního papíru

Velikosti papíru, které jsou výše uvedeným postupem zaregistrovány, jsou zobrazeny na obrazovce, která umožňuje vybrat požadovanou velikost.

■ Při výběru velikosti papíru pro zásuvku na papír

Na obrazovce pro zadání velikosti papíru vloženého v zásuvkách na papír jsou zobrazeny registrované velikosti papíru.  **Zadání velikosti a typu papíru v zásuvce na papír**

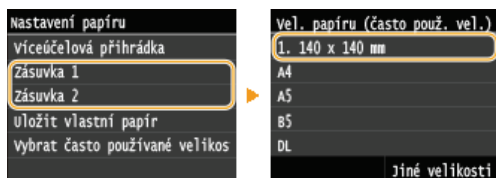

POZNÁMKA:

- Jsou zobrazeny pouze takové registrované velikosti papíru, které je do zásuvky na papír možné vložit.  **Papír**

■ Při výběru velikosti papíru pro otvor ručního podavače

Jakmile je do otvoru podavače pro ruční podávání vložen papír, zobrazí se obrazovka umožňující výběr velikosti papíru pro podavač pro ruční podávání. Na této obrazovce jsou zobrazeny registrované velikosti papíru.  **Zadání velikosti a typu papíru v otvoru podavače pro ruční podávání**

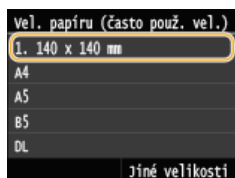

POZNÁMKA:

- Registrované velikosti papíru se zobrazí, když nastavíte výchozí nastavení papíru pro otvor ručního podavače. Prostřednictvím obrazovky je možné vybrat jednu z nabízených velikostí jako výchozí velikost papíru pro otvor podavače pro ruční podávání.
- ▶ **Uložení výchozího nastavení papíru pro otvor podavače pro ruční podávání**

ODKAZY

- ▶ **Vkládání papíru do zásuvky na papír**
- ▶ **Vkládání papíru do podavače pro ruční podávání**

Omezení zobrazených velikostí papíru

Můžete určit, aby obrazovka pro volbu nastavení velikosti papíru nabízela jen ty velikosti, které používáte často.

- 1 Stiskněte tlačítko  a klepněte na tlačítko <Nastavení papíru>.

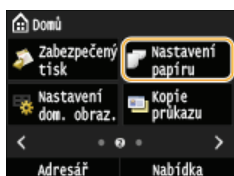

- 2 Klepněte na tlačítko <Vybrat často používané velikosti papíru>.

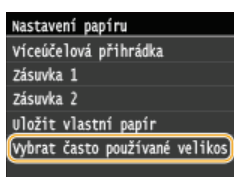

- 3 Klepněte na tlačítko <Víceúčelová přihrádka>, <Zásuvka 1> nebo <Zásuvka 2>.

- <Zásuvka 2> tato možnost se zobrazí pouze tehdy, je-li nainstalována volitelná zásuvka na papír (zásuvka 2). (MF729Cx / MF728Cdw / MF724Cdw)

- 4 Zrušte zaškrtnutí políček u velikostí papíru, které nechcete zobrazovat.

- Ověřte, že jsou zaškrtnuta pouze políčka u velikostí papíru, které často používáte.

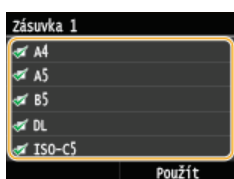

POZNÁMKA:

- Velikosti papíru, které nejsou vybrané, lze zobrazit klepnutím na tlačítko <Jiné velikosti> na obrazovce pro volbu nastavení velikosti papíru.

- 5 Klepněte na tlačítko <Použít>.

ODKAZY

- ▶ Zadání velikosti a typu papíru v zásuvce na papír
- ▶ Zadání velikosti a typu papíru v otvoru podavače pro ruční podávání
- ▶ Uložení výchozího nastavení papíru pro otvor podavače pro ruční podávání

Ukládání do adresáře



Často používaná místa určení můžete uložit do adresáře a v případě potřeby je snadno vybrat. Do adresáře lze uložit až 300 míst určení. Místa určení lze v seznamech adresáře vyhledávat podle abecedního pořádku nebo zadáním trojmístných čísel (čísla kódovaných voleb). Místa určení můžete také zadat rychleji pomocí následujících funkcí.

■ Oblíbené položky

Pokud je v adresáři uloženo velké množství adres, může být obtížné nalézt požadovanou adresu. Tomu se lze vyhnout, pokud často používané adresy uložíte do seznamu oblíbených položek. Místa určení uložená jako oblíbená je možné prohledávat v seznamu oblíbených položek (karta <★> v adresáři). Můžete uložit až 19 oblíbených míst určení. **🔗 Registrace oblíbených míst určení**

■ Skupinová volba

Z uložených míst určení můžete vybrat několik míst, která pak lze uložit hromadně jako jednu skupinu. Můžete pak posílat faxy nebo e-maily do více míst určení najednou. Ve skupině můžete zaregistrovat až 299 míst určení (100 míst určení pro e-maily). Skupiny lze uložit také do seznamu oblíbených položek. **🔗 Registrace několika míst určení pro skupinovou volbu**

POZNÁMKA

- Pokud jako místo určení pro naskenované dokumenty chcete zaregistrovat sdílenou složku nebo server FTP, použijte Nástroj pro nastavení funkce odesílání nebo Vzdálené uživatelské rozhraní.
 - 🔗 **Nastavení sdílené složky jako místa pro ukládání**
 - 🔗 **Uložení adresáře prostřednictvím Vzdáleného uživatelského rozhraní**
- Adresář můžete ve formě souboru uložit do počítače (tento soubor adresáře však nelze v počítači upravovat). Je také možné importovat uložený adresář z počítače do zařízení. **🔗 Ukládání/načtení registrovaných dat**
- Seznam míst určení uložených v adresáři je také možné vytisknout. **🔗 Seznam adresáře**
- Pokud máte v kanceláři nainstalován server LDAP, můžete do adresáře zaregistrovat místa určení vyhledaná na serveru. Nastavení pro připojení k serveru LDAP je třeba zadat předem. **🔗 Registrace serverů LDAP**

Uložení míst určených do adresáře

Do adresáře lze jako kódovanou volbu uložit až 281 míst určených. Uložená místa určených je možné upravit nebo odstranit. **Uložení adresáře prostřednictvím Vzdáleného uživatelského rozhraní**

1 Stiskněte tlačítko a klepněte na tlačítko <Adresář>.

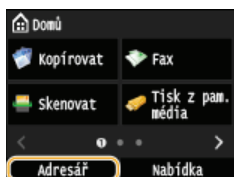

2 Klepněte na tlačítko <Uložit m. urč.>.

- Pokud se na obrazovce zobrazí výzva k zadání kódu PIN, zadejte pomocí číselných tlačítek správný kód PIN a klepněte na tlačítko <Použít>. **Nastavení kódu PIN pro adresář**

3 Vyberte tlačítko <Kódovaná volba> ▶ Vyberte typ adresy k uložení.

- Podle adresy k uložení vyberte možnost <Fax>/<E-mail>/<I-fax>.
- Typy míst určených, která lze vybrat, se liší v závislosti na modelu zařízení.

■ Uložení míst určených na serveru LDAP

POZNÁMKA:

- Pokud máte v kanceláři nainstalován server LDAP, můžete do adresáře zaregistrovat místa určených vyhledaná na serveru. Nastavení pro připojení k serveru LDAP je třeba zadat předem. **Registrace serverů LDAP**

1 Klepněte na tlačítko <Server LDAP>.

2 Vyhledejte místo určených, které chcete zaregistrovat.

- Postup proveďte podle kroků 3 až 8 v části **Zadání míst určených na serveru LDAP (fax)**.
- Podle obsahu uloženého na serveru LDAP se automaticky zadá uživatelské jméno a faxové číslo nebo e-mailová adresa zadaného místa určených uloženého na serveru LDAP.

3 Vyberte místo určených.

4 Přejděte ke kroku 8.

4 Klepněte na tlačítko <Jméno>.

- Registrace položky <Jméno> je volitelná. Pokud zaregistrujete <Jméno>, pak lze místo určených vyhledávat podle abecedního pořádku.

5 Pomocí číselných tlačítek zadejte jméno a klepněte na tlačítko <Použít>.

6 Klepněte na tlačítko <Faxové číslo>, <E-mailová adresa> nebo <Adresa I-faxu>.

7 Pomocí číselných tlačítek zadejte číslo a klepněte na tlačítko <Použít>.

■ Provedení podrobného nastavení (jen při uložení pro fax)

Po klepnutí na tlačítko <Detaily> se zobrazí obrazovka podobná níže uvedená.

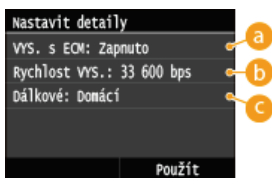

a <VYS. s ECM>

Pokud je tato položka nastavená na možnost <Zapnuto>, pak v případě chyby při odesílání obrázku je tato chyba překontrolována a opravena, aby nedošlo k odeslání chybného obrázku.

b <Rychlost VYS.>

Pokud přenosy začínají se zpožděním, například kvůli nevyhovujícímu telefonnímu připojení, můžete snížit počáteční rychlost přenosu na „33 600 b/s“.

c <Dálkové>

Při ukládání mezinárodních faxových čísel nastavte položky <Mezinárodní (1)> až <Mezinárodní (3)> podle příslušných podmínek přenosu.

POZNÁMKA

- Nastavení <VYS. s ECM> a <Rychlost VYS.> můžete rovněž zadat v části <Nabídka> ► <Nastavení faxu>. Nastavení provedená v části <Adresář> jsou však povolena pro podrobná nastavení míst určení, která jsou uložena v adresáři.

8 Klepněte na tlačítko <Použít>.

- Místům určení jsou automaticky přiřazena trojmístná čísla. Uložené číslo je možné upravovat.



■ Úprava údajů uložených míst určení

Po uložení míst určení můžete změnit typ, aby číslo uložené pro fax bylo použitelné pro e-mail, můžete změnit automaticky nastavená čísla kódovaných voleb a také názvy, typy a čísla kódovaných voleb.

1 Stiskněte tlačítko a klepněte na tlačítko <Adresář>.

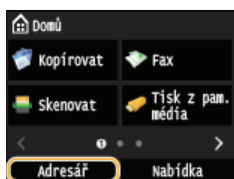

2 Klepněte na tlačítko <Detaily/Edit>.

3 Vyberte kartu obsahující místo určení, které chcete upravit, a vyberte místo určení.

4 Klepněte na tlačítko <Editovat>.

- Pokud se na obrazovce zobrazí výzva k zadání kódu PIN, zadejte pomocí číselných tlačítek správný kód PIN a klepněte na tlačítko <Použít>. **Nastavení kódu PIN pro adresář**

5 Vyberte položku, kterou chcete upravit, proved'te úpravu a poté klepněte na tlačítko <Použít>.



■ Odstranění uložených míst určení

- 1 Stiskněte tlačítko  a klepněte na tlačítko <Adresář>.

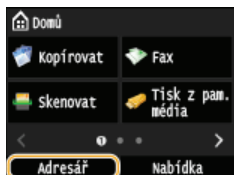

- 2 Klepněte na tlačítko <Detaily/Edit>.

- 3 Vyberte kartu obsahující místo určení, které chcete odstranit, a vyberte místo určení.

- 4 Klepněte na tlačítko <Smazat>.

- Pokud se na obrazovce zobrazí výzva k zadání kódu PIN, zadejte pomocí číselných tlačítek správný kód PIN a klepněte na tlačítko <Použit>.  **Nastavení kódu PIN pro adresář**

- 5 Klepněte na tlačítko <Ano>.

Registrace oblíbených míst určení

Často používaná místa určení je možné v adresáři uložit jako oblíbené položky. Uložená místa určení je možné upravovat nebo odstranit. Můžete uložit až 19 oblíbených míst určení.

POZNÁMKA

- Oblíbená místa určení nemají přiřazena trojmístná čísla.

1 Stiskněte tlačítko a klepněte na tlačítko <Adresář>.

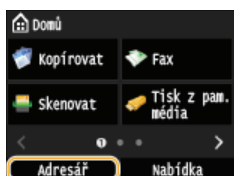

2 Klepněte na tlačítko <Uložit m. urč.>.

- Pokud se na obrazovce zobrazí výzva k zadání kódu PIN, zadejte pomocí číselných tlačítek správný kód PIN a klepněte na tlačítko <Použít>. [▶ Nastavení kódu PIN pro adresář](#)

3 Klepněte na tlačítko <Oblíbená>.

4 Vyberte typ adresy k uložení.

- Podle adresy k uložení vyberte možnost <Fax>/<E-mail>/<I-fax>.
- Typy míst určení, která lze vybrat, se liší v závislosti na modelu zařízení.

■ Registrace míst určení na serveru LDAP

POZNÁMKA:

- Pokud máte v kanceláři nainstalován server LDAP, můžete do adresáře zaregistrovat místa určení vyhledaná na serveru. Nastavení pro připojení k serveru LDAP je třeba zadat předem. [▶ Registrace serverů LDAP](#)

1 Klepněte na tlačítko <Server LDAP>.

2 Vyhledejte místo určení, které chcete zaregistrovat.

- Postup proveďte podle kroků 3 až 8 v části [▶ Zadání míst určení na serveru LDAP \(fax\)](#).
- Podle obsahu zaregistrovaného na serveru LDAP se automaticky zadá uživatelské jméno a faxové číslo nebo e-mailová adresa zadaného místa určení registrovaného na serveru LDAP.

3 Vyberte místo určení.

4 Přejděte ke kroku 9.

5 Klepněte na tlačítko <Jméno>.

- Registrace položky <Jméno> je volitelná. Pokud zaregistrujete <Jméno>, pak lze místo určení vyhledávat podle abecedního pořádku.

6 Pomocí číselných tlačítek zadejte jméno a klepněte na tlačítko <Použít>.

7 Klepněte na tlačítko <Faxové číslo>, <E-mailová adresa> nebo <Adresa I-faxu>.

8 Pomocí číselných tlačítek zadejte číslo nebo adresu a klepněte na tlačítko <Použít>.

9 Klepněte na tlačítko <Použít>.



■ Úprava údajů míst určení uložených v seznamu oblíbených položek

Údaje uložených míst určení, jako jsou čísla, jména a typy, je možné měnit.

- 1 Stiskněte tlačítko a klepněte na tlačítko <Adresář>.

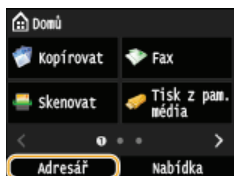

- 2 Klepněte na tlačítko <★>.

- 3 Klepněte na tlačítko <Detaily/Edit> a potom vyberte místo určení, které chcete upravit.

- 4 Klepněte na tlačítko <Editovat>.

- Pokud se na obrazovce zobrazí výzva k zadání kódu PIN, zadejte pomocí číselných tlačítek správný kód PIN a klepněte na tlačítko <Použít>. ▶ **Nastavení kódu PIN pro adresář**

- 5 Klepněte na položku, kterou chcete upravit, proveďte úpravu a poté klepněte na tlačítko <Použít>.

- 6 Klepněte na tlačítko <Použít>.



■ Odstranění uložených míst určení

- 1 Stiskněte tlačítko a klepněte na tlačítko <Adresář>.

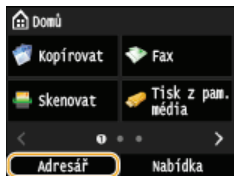

- 2 Klepněte na tlačítko <★>.

- 3 Klepněte na tlačítko <Detaily/Edit> a potom vyberte místo určení, které chcete upravit.

- 4 Klepněte na tlačítko <Smazat>.

- Pokud se na obrazovce zobrazí výzva k zadání kódu PIN, zadejte pomocí číselných tlačítek správný kód PIN a klepněte na tlačítko <Použít>. ▶ **Nastavení kódu PIN pro adresář**

- 5 Klepněte na tlačítko <Ano>.

Registrace několika míst určení pro skupinovou volbu

Místa určení je možné sdružovat do skupin. Do skupiny lze uložit až 299 míst určení (100 pro e-maily). Do uložené skupiny můžete přidat další místa určení nebo je ze skupiny odstranit.

- 1 Stiskněte tlačítko  a klepněte na tlačítko <Adresář>.

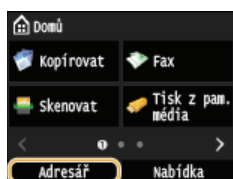

- 2 Klepněte na tlačítko <Uložit m. urč.>.

- Pokud se na obrazovce zobrazí výzva k zadání kódu PIN, zadejte pomocí číselných tlačítek správný kód PIN a klepněte na tlačítko <Použít>.  **Nastavení kódu PIN pro adresář**

- 3 Klepněte na tlačítko <Kódovaná volba>.

- Skupiny lze uložit také do seznamu oblíbených položek. Chcete-li skupinu uložit do oblíbených položek, klepněte na tlačítko <Oblíbená>.

- 4 Klepněte na tlačítko <Skupina>.

- 5 Klepněte na tlačítko <Jméno>.

- Registrace položky <Jméno> je volitelná. Pokud zaregistrujete <Jméno>, pak lze místo určení vyhledávat podle abecedního pořádku.

- 6 Pomocí číselných tlačítek zadejte jméno a klepněte na tlačítko <Použít>.

- 7 Klepněte na tlačítko <Počet míst určení>.

- 8 Klepněte na tlačítko <Přidat>.



- 9 Vyberte kartu a vyberte místo určení, které chcete uložit.

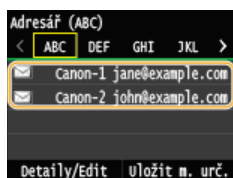

- 10 Opakujte kroky 8 a 9, dokud neuložíte všechna požadovaná místa určení a poté klepněte na tlačítko <Použít>.

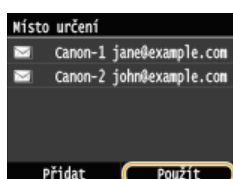

Klepněte na tlačítko <Použít>.

11



■ Úprava údajů uložených skupin

Údaje uložených skupin, jako jsou jména, místa určení a čísla kódovaných voleb, je možné po uložení míst určení nacházejících se ve skupině měnit.

- 1 Stiskněte tlačítko a klepněte na tlačítko <Adresář>.

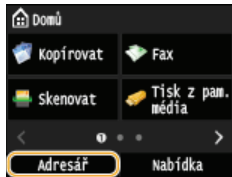

- 2 Klepněte na tlačítko <Detaily/Edit>.

- 3 Klepněte na tlačítko a potom vyberte místo určení, které chcete změnit.

- 4 Klepněte na tlačítko <Editovat>.

● Pokud se na obrazovce zobrazí výzva k zadání kódu PIN, zadejte pomocí číselných tlačítek správný kód PIN a klepněte na tlačítko <Použít>. **Nastavení kódu PIN pro adresář**

- 5 Vyberte položku, kterou chcete upravit, proved'te úpravu a poté klepněte na tlačítko <Použít>.

- 6 Klepněte na tlačítko <Použít>.



■ Odstranění skupiny

- 1 Stiskněte tlačítko a klepněte na tlačítko <Adresář>.

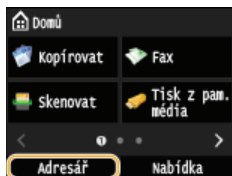

- 2 Klepněte na tlačítko <Detaily/Edit>.

- 3 Klepněte na tlačítko a vyberte skupinu, kterou chcete odstranit.

- 4 Klepněte na tlačítko <Smazat>.



● Pokud se na obrazovce zobrazí výzva k zadání kódu PIN, zadejte pomocí číselných tlačítek správný kód PIN a klepněte na tlačítko <Použít>. **Nastavení kódu PIN pro adresář**

Klepněte na tlačítko <Ano>.

Nastavení hlasitosti

Zařízení vydává v různých situacích zvuky, např. po odeslání faxu nebo v případě výskytu chyby. Hlasitost jednotlivých zvuků lze nastavit samostatně.

■ Úprava možnosti <Hlasitost faxu> MF729Cx / MF728Cdw / MF628Cw

- 1 Stiskněte tlačítko  (🔊).
- 2 Chcete-li změnit možnost <Hlasitost faxu>, klepněte na tlačítko  /  a potom na tlačítko <Použít>.
 - Hlasitost můžete také upravit krátkým potažením posuvníku.



- Klepnutím na tlačítko  a posunutím kurzoru zcela vlevo zvuk ztlumíte.



■ Úprava možnosti <Jiná hlasitost>

- 1 Stiskněte tlačítko  (🔊).
 - V případě možnosti MF729Cx / MF728Cdw / MF628Cw klepněte na tlačítko <Jiná hlasitost>.
- 2 Vyberte nastavení.

Nastavení	Popis	Postup
<Tón vyzvánění> *	Zvuk vydávaný při příjmu příchozího faxu	● Přejděte ke kroku 3.
<Tón dokončení VYS.> *	Zvuk vydávaný po odeslání faxu	
<Tón dokončení PŘ.> *	Zvuk vydávaný po přijetí faxu	
<Tón dokončení skenování> *	Zvuk vydávaný po dokončení skenování dokumentu	
<Tón zadávání>	Potvrzovací zvuk po každém stisknutí tlačítka na ovládacím panelu nebo klepnutí na tlačítko na displeji	● Vyberte možnost <Zapnuto> (ozve se zvuk) nebo možnost <Vypnuto> (neozve se zvuk).
<Tón při chybném zadání>	Zvuk vydávaný při provedení neplatné operace tlačítka, např. pokud zadáte hodnotu, která se nachází mimo povolený rozsah nastavení	
<Tón doplnění zásob>	Zvuk vydávaný, pokud je tonerová kazeta téměř prázdná	
<Tón varování>	Zvuk vydávaný, pokud dojde k zachycení papíru nebo k jiné chybě	
<Tón dokončení úlohy>	Zvuk vydávaný po dokončení operace, jako je kopírování nebo skenování	
<Výstraha spořiče energie>	Zvuk vydávaný při přechodu zařízení do nebo z režimu spánku	

<Tón detekce
originálu v
podavači>

Zvuk vydaný po vložení originálu do podavače

* Zobrazí se pouze u modelu MF729Cx / MF728Cdw / MF628Cw

3 Pomocí tlačítek </> nastavte hlasitost, klepněte na tlačítko <Použít>.

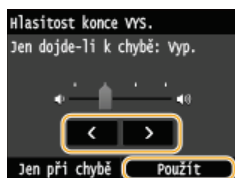

- Klepnutím na tlačítko < a posunutím kurzoru zcela vlevo zvuk ztlumíte.



■ Zvuk při ukončení v případě chyby

- Klepněte na tlačítko <Jen při chybě> ► <Zapnuto> ► <Použít>.

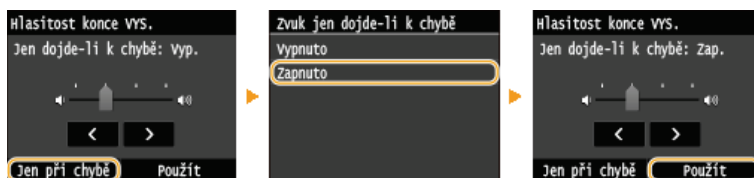

Přepnutí do režimu spánku

Funkce režim spánku snižuje množství energie spotřebované zařízením vypnutím ovládacího panelu. Pokud bude zařízení po určitou dobu v nečinnosti, např. během přestávky na oběd, můžete ušetřit energii pouhým stisknutím tlačítka  na ovládacím panelu. Můžete také nastavit čas automatického přepnutí do režimu spánku, pokud víte, že bude zařízení po určitou dobu v nečinnosti.

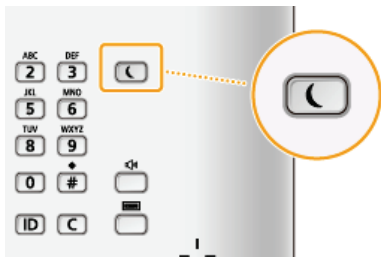

POZNÁMKA

V režimu spánku

- Pokud zařízení přejde do režimu spánku, rozsvítí se tlačítko  žlutozeleným světlem.

Situace, kdy zařízení nepřejde do režimu spánku

- Přístroj je v provozu
- Svítí nebo bliká indikátor [Zpracování/data]
- V zařízení probíhají operace, jako je např. nastavování nebo čištění
- Došlo k uvíznutí papíru
- Je vyvěšeno volitelné sluchátko nebo externí telefon
- Je zobrazena obrazovka nabídky
- Úloha čeká na skenování do paměťového zařízení USB nebo do počítače
- Na obrazovce je zobrazena zpráva o chybě (Existují výjimky. Zařízení v některých případech může přejít do režimu spánku, přestože jsou na obrazovce zobrazeny zprávy.)
- Když zařízení komunikuje se serverem LDAP atd.
- Když se zobrazí obrazovka SSID/síťového klíče pro přímé připojení. (MF729Cx / MF728Cdw / MF724Cdw / MF628Cw)

Nastavení automatického časovače režimu spánku

Výchozí nastavení doby, po kterou má být zařízení v nečinnosti, než přejde automaticky do režimu spánku, jsou uvedeny níže. V zájmu maximální úspory energie doporučujeme používat výchozí tovární nastavení. Pokud chcete změnit dobu, po kterou má být zařízení v nečinnosti, než přejde automaticky do režimu spánku, postupujte následovně.



- MF729Cx / MF728Cdw / MF724Cdw: 10 minut (nastavitelný rozsah je 10 až 60)
- MF628Cw / MF623Cn: 20 minut (nastavitelný rozsah je 20 až 60)



<Nabídka> ► <Nastavení časovače> ► <Čas automatického přepnutí do režimu spánku> ► Nastavte dobu, která má uplynout, než zařízení automaticky přejde do režimu spánku ► <Použít> ► 



■ Přechod z režimu spánku

Stiskněte tlačítko . Režim spánku lze ukončit také klepnutím na displej nebo na jakékoliv jiné tlačítko než .

POZNÁMKA

- Pokud je připojeno volitelné sluchátko nebo externí telefon, zařízení přejde z režimu spánku ve chvíli, kdy zvednete

Nastavení času automatického vypnutí MF724Cdw / MF623Cn

Pokud toto nastavení povolíte, můžete zařízení nastavit na automatické vypnutí. Zařízení se po uplynutí nastavené doby nečinnosti v režimu spánku automaticky vypne. Můžete snížit spotřebu elektřiny v noci a o svátcích, když zapomenete zařízení vypnout.



<Nabídka> ▶ <Nastavení časovače> ▶ <Čas do automatického vypnutí> ▶ Nastavte dobu ▶ <Použít>

DŮLEŽITÉ

Před nastavením <Čas do automatického vypnutí>

Pokud je povoleno nastavení <Čas do automatického vypnutí>, zařízení se může automaticky vypnout i v případě, že ho ovládáte pomocí Vzdáleného uživatelského rozhraní nebo z Nástroje pro nastavení funkce odesílání. Může dojít k chybě, zejména v případě, že dojde k vypnutí zařízení v době, kdy probíhá import dat. Pokud data importujete pomocí Vzdáleného uživatelského rozhraní nebo Nástroje pro nastavení funkce odesílání, nastavte možnost <Čas do automatického vypnutí> na <0> (Vypnuto) předem.

POZNÁMKA

- Výchozí nastavení je 4 hodiny.
- Pokud se ve vzdáleném uživatelském rozhraní změní jakékoli nastavení funkce [Nastavení časovače], když je zařízení v režimu spánku, je časovač pro nastavení <Čas do automatického vypnutí> resetován na začátek. Přístroj se automaticky vypne po zadané době nečinnosti od resetování časovače.

Kopírování

Tato kapitola popisuje základní operace kopírování a několik dalších užitečných funkcí, jako je oboustranné kopírování a kopírování obou stran identifikační karty na jednu stránku.

■ Používání základních operací

- ▶ Základní operace kopírování
- ▶ Zrušení kopií
- ▶ Výběr papíru ke kopírování

■ Použití nastavení kopírování podle vašich potřeb

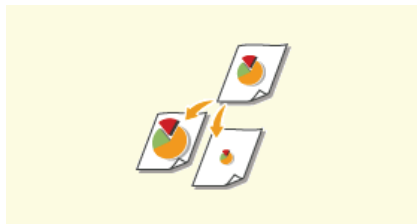

▶ Zvětšení nebo zmenšení

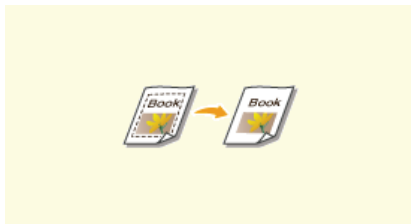

▶ Mazání tmavých okrajů a rámovacích čar (mazání rámu)

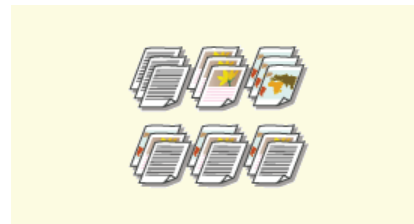

▶ Třídění kopií podle stránky

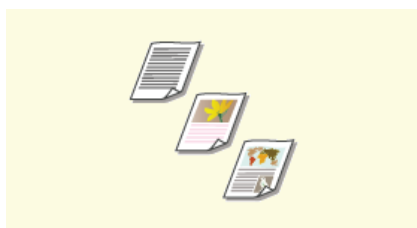

▶ Výběr typu dokumentu

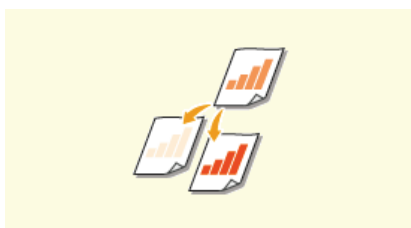

▶ Nastavení sytosti

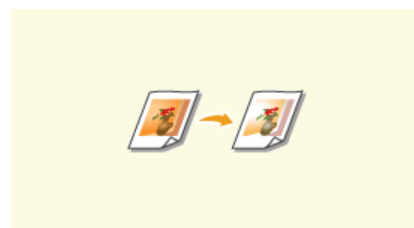

▶ Nastavení vyvážení barev

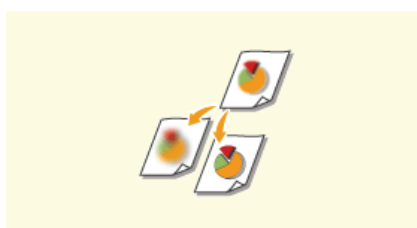

▶ Nastavení ostrosti



▶ Oboustranné kopírování (MF729Cx / MF728Cdw / MF724Cdw)

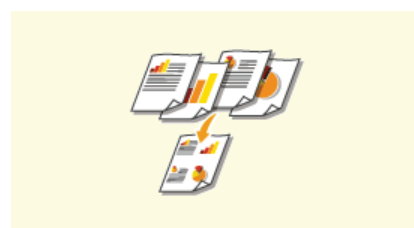

▶ Kopírování více dokumentů na jeden list (2 na 1 nebo 4 na 1)



▶ Kopírování obou stran identifikační karty na jednu stránku

■ Zjednodušení častých operací kopírování

- ▶ Změna výchozích nastavení
- ▶ Uložení často používaných nastavení kopírování

Základní operace kopírování

1 Umístěte dokument(y). Umístování dokumentů

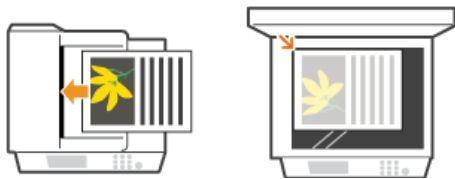

2 Stiskněte tlačítko a klepněte na tlačítko <Kopírovat>.

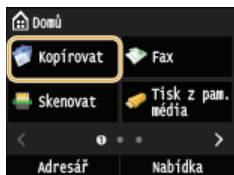

3 Pomocí číselných tlačítek zadejte počet kopií.

- Zadejte množství v rozmezí od 1 až 999.
- Stisknutím tlačítka zadané množství zrušte.

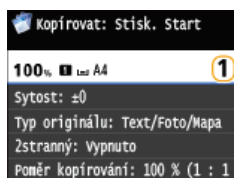

4 Podle potřeby zadejte nastavení kopírování.

- Klepněte na položku, kterou chcete nastavit. Různá nastavení kopírování

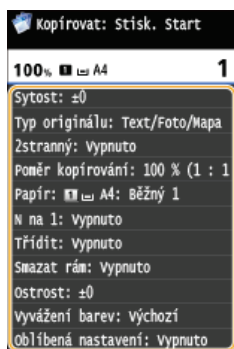

5 Stiskněte tlačítko .

- Spustí se kopírování.
- Chcete-li kopírování zrušit, klepněte na tlačítko <Zrušit> <Ano>. Zrušení kopíí

■ Při vkládání dokumentů do podavače podle kroku 1

Dokument se naskenuje automaticky.

■ Při vkládání dokumentů na kopírovací desku podle kroku 1

Podle provedených nastavení kopírování se při kopírování více dokumentů zobrazí obrazovka výběru velikosti dokumentu a zdroje papíru. Postupujte podle následujících kroků.

1 Zvolte velikost dokumentu.

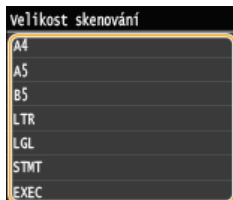

2 Vyberte zdroj papíru, který obsahuje požadovaný papír.

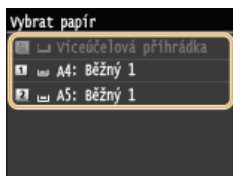

- Pokud se obrazovka nezobrazí, přejděte ke kroku 3.

3 Umístěte na kopírovací desku další dokument a stiskněte tlačítko .

- Tento krok opakujte, dokud není naskenován celý dokument.

4 Klepněte na tlačítko <Spustit kop.>.

POZNÁMKA:

- Je-li na displeji zobrazena zpráva <Neshoda vel. papíru a nastav.> nebo <Paměť je plná. Skenování bude zrušeno. Chcete tisknout?>. **Pokud se zobrazí chybová zpráva**
- Můžete zkontrolovat historii kopírování, například kdy nebo kolik kopií bylo vytvořeno. Stiskněte tlačítko  **>** <Kopírovací/tisková úloha> **>** <Výpis úloh kopírování> **>** Vyberte kopírovaný dokument, který chcete zkontrolovat.

DŮLEŽITÉ

Při kopírování dokumentů s textem či obrázky, které sahají k okrajům stránky

- Může se stát, že se nekopírují okrajové části dokumentu. Další informace o okrajích skenování viz **Oblast skenování**.

TIPY

- Pokud chcete vždy kopírovat se stejným nastavením:
 - **Změna výchozích nastavení**
- Chcete-li uložit kombinaci nastavení pro použití v případě potřeby:
 - **Uložení často používaných nastavení kopírování**

Výběr papíru ke kopírování

Určete zdroj papíru, který obsahuje papír k tisku kopií.

POZNÁMKA

- Nejprve je třeba určit velikost a typ papíru vloženého ve zdroji papíru.
 - Zadání velikosti a typu papíru**
 - Vkládání papíru**



<Kopírovat> ▶ <Papír> ▶ Vyberte zdroj papíru (a, b, c)

MF729Cx / MF728Cdw / MF724Cdw

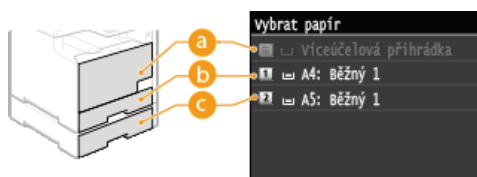

MF628Cw / MF623Cn

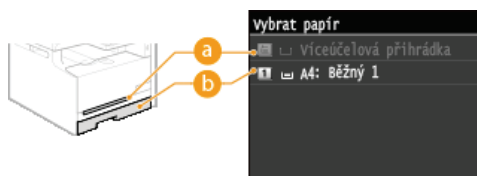

a < >

Slouží k výběru papíru vloženého v otvoru podavače pro ruční podávání.

b < >

Slouží k výběru papíru vloženého v zásuvce.

c < > (MF729Cx / MF728Cdw / MF724Cdw)

Slouží k výběru papíru vloženého ve volitelné zásuvce na papír.

ODKAZY

▶ **Základní operace kopírování**

Zrušení kopíí

Chcete-li kopíování zrušit okamžitě po stisknutí tlačítka , klepněte na možnost <Zrušit> na obrazovce nebo stiskněte tlačítko  na ovládacím panelu. Kopíování lze také zrušit po kontrole stavu kopíování.

■ Na obrazovce zobrazené během kopíování klepněte na možnost <Zrušit>



■ Akci zrušíte stisknutím tlačítka 



Pokud se po stisknutí tlačítka  zobrazí na obrazovce seznam dokumentů

Dokumenty byly naskenovány a čekají na vytištění. Vyberte kopíovaný dokument, který chcete zrušit.



■ Kontrola stavu úlohy kopíování před zrušením

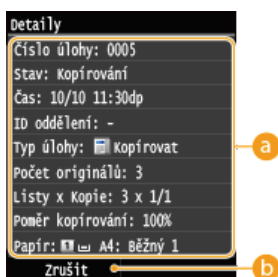

a Údaje o kopíování

Zobrazí se počet kopíí, nastavení a další údaje. Chcete-li si pouze zkontrolovat údaje, aniž byste rušili kopíování, vraťte se na hlavní obrazovku kopíování stisknutím tlačítka .

b <Zrušit>

Zruší kopíování.

▶ Základní operace kopírování

Různá nastavení kopírování

K dispozici je škála nastavení podle vašich potřeb, například pokud chcete šetřit papírem nebo vytvářet čitelnější dokumenty.

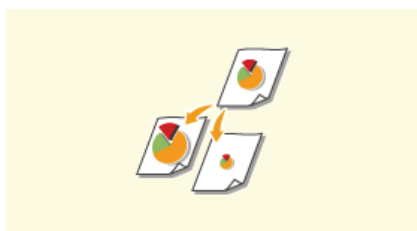

▸ **Zvětšení nebo zmenšení**

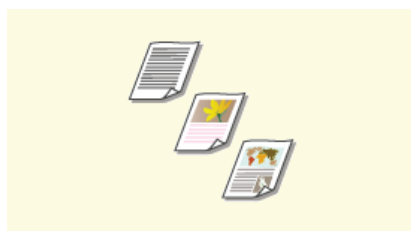

▸ **Výběr typu dokumentu**

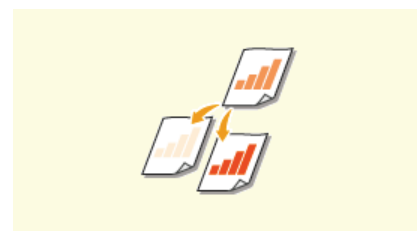

▸ **Nastavení sytosti**



▸ **Nastavení vyvážení barev**

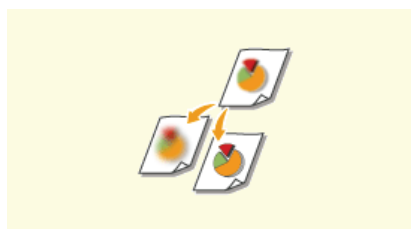

▸ **Nastavení ostrosti**



▸ **Oboustranné kopírování
(MF729Cx / MF728Cdw /
MF724Cdw)**



▸ **Kopírování více dokumentů na
jeden list (2 na 1 nebo 4 na 1)**



▸ **Kopírování obou stran
identifikační karty na jednu
stránku**



▸ **Mazání tmavých okrajů a
rámovacích čar (mazání rámu)**



▸ **Třídění kopií podle stránky**

Zvětšení nebo zmenšení



Kopie lze zvětšit nebo zmenšit pomocí předvolených poměrů kopírování, například <A5->A4>, případně nastavením vlastního poměru kopírování v krocích po 1 %.



<Kopírovat> ▶ <Poměr kopírování> ▶ Vyberte poměr kopírování

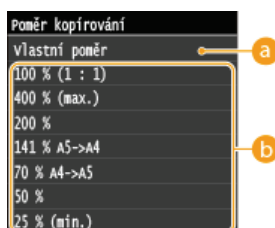

a <Vlastní poměr>

Pomocí tlačítek / nebo číselných tlačítek zadejte poměr kopírování a klepněte na tlačítko <Použít>. Můžete nastavit jakýkoli poměr kopírování od 25 do 400 % v krocích po 1 %.



b Předvolený poměr kopírování

Vyberte poměr kopírování.

ODKAZY

▶ Základní operace kopírování

Výběr typu dokumentu



Můžete určit optickou obrazovou kvalitu kopie podle typu dokumentu, například dokumenty obsahující pouze text, dokumenty s nákresey nebo grafy, nebo fotografie z časopisu.





<Kopírovat> ▶ <Typ originálu> ▶ Vyberte typ dokumentu



a <Text/Foto/Mapa>

Vhodné při kopírování dokumentů, které obsahují text i fotografie, případně dokumentů s jemnými linkami, jako jsou mapy. Lze také zvolit, zda se má přednostnit rychlost kopírování, nebo kvalita obrazu.

- <Text/Foto/Mapa (Rychlost)>
 Prioritu má rychlost před kvalitou obrazu. Toto nastavení je funkční pouze při výběru pro barevné kopírování.
- <Text/Foto/Mapa (Kvalita)>
 Toto nastavení znamená prioritu kvality obrazu před rychlostí. Můžete také upravit úroveň priority přiřazené kvalitě textu či fotografií. Nastavení upravte pomocí tlačítek   a potom klepněte na tlačítko <Použít>.



b <Tisknutý obraz>

Vhodné při kopírování dokumentů, které obsahují vytištěné fotografie, jako jsou časopisy či letáky.

c <Text>

Vhodné při kopírování dokumentů, které obsahují pouze text.

ODKAZY

▶ Základní operace kopírování

Nastavení sytosti



Jsou-li text či obrázky v dokumentu příliš světlé či tmavé, lze upravit sytost kopie. Jsou-li stránky dokumentu slabě zabarvené nebo zažloutlé, můžete také upravit pozadí a odebrat barvu na pozadí.

POZNÁMKA

- Při kopírování dokumentu vytištěného na slabém papíru, jako jsou noviny, upravte sytost i pozadí tak, aby na kopii nebyly viditelné text a obrázky na zadní straně stránky.



<Kopírovat> ► <Sytost> ► Upravte sytost ► <Použít>



- a <->
Slouží ke snížení sytosti.
- b <+>
Slouží ke zvýšení sytosti.

Nastavení barvy pozadí



<Kopírovat> ► <Sytost> ► <Pozadí> ► <Pozadí: Ruční> ► Upravte barvu pozadí ► <Použít>



- a <->
Nastaví světlejší barvu pozadí.
- b <+>
Nastaví tmavší barvu pozadí.
- c <Nast. po bar.> 
Upravte každou barvu na pozadí.



<Nastavit dle barvy> ► Vyberte barvu ► Upravte sytost ► <Použít> ► <Použít>

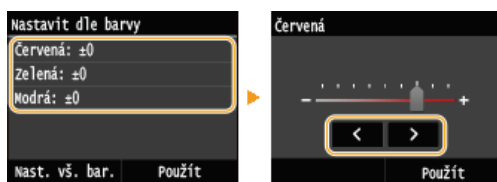

ODKAZY

- ▶ **Základní operace kopírování**
- ▶ **Nastavení vyvážení barev**
- ▶ **Nastavení ostrosti**

Nastavení vyvážení barev



Nastaví úroveň žluté, purpurové, azurové či černé.



<Kopírovat> ▶ <Vyvážení barev> ▶ Vyberte barvu ▶ Upravte úroveň barvy ▶ <Použít> ▶ <Použít>



c

a <->

Zesvětlí vybranou barvu.

b <+>

Ztmaví vybranou barvu.

c <Jemné nastavení> ▾

Doladíte barvy úpravou úrovní 3 oblastí sytosti pro každou barvu.



<Jemné nastavení> ▶ Vyberte barvu ▶ Vyberte oblast sytosti ▶ Nastavte úroveň barvy ▶ <Použít> ▶ <Použít> ▶ <Použít>

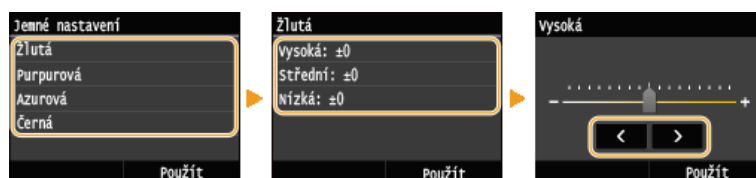

Příklad: Pokud chcete vytvořit kopii s barvami, které věrněji reprodukuje originál



Příklad: Pokud chcete vytvořit kopii s jasnějšími barvami než originál

Bez úpravy vyvážení barev



S úpravou vyvážení barev



Žlutá	-7
Purpurová	+6
Azurová	+5

ODKAZY

- ▶ **Základní operace kopírování**
- ▶ **Nastavení sytosti**
- ▶ **Nastavení ostrosti**

Nastavení ostrosti



Můžete upravit ostrost kopírovaného obrazu. Ostrost zvýšte, chcete-li zостřit rozmazaný text a linky, případně snižte, chcete-li zlepšit vzhled fotografií v časopise.



<Kopírovat> ▶ <Ostrost> ▶ Upravte ostrost ▶ <Použít>

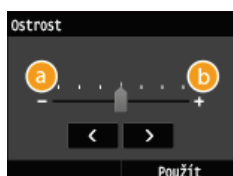

a <->

Snižuje ostrost a vede ke změkčení obrazu.

Příklad: Chcete-li zlepšit vzhled snímků z časopisu

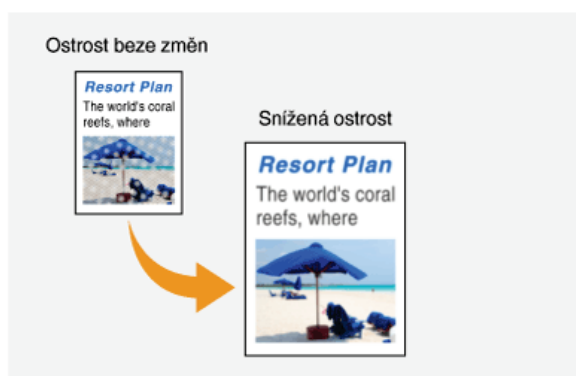

b <+>

Zvyšuje ostrost a vede ke zостření obrazu.

Příklad: Pokud chcete zvýšit ostrost textu a linek psaných tužkou



ODKAZY

- ▶ Základní operace kopírování
- ▶ Nastavení sytosti
- ▶ Nastavení vyvážení barev

Oboustranné kopírování MF729Cx / MF728Cdw / MF724Cdw



Dvě stránky dokumentu můžete tisknout na obě strany papíru. Oboustranný dokument můžete také tisknout na obě strany papíru nebo na dvě oddělené stránky.

POZNÁMKA

- <2stranný> – tato možnost nemusí být dostupná u některých velikostí a typů papíru. **Papír**
- <2stranný> – tato možnost není dostupná při použití možnosti <Kopie průkazu>.



<Kopírovat> ▶ <2stranný> ▶ Vyberte typ oboustranného kopírování



a Typy oboustranného kopírování

Na následujícím obrázku jsou uvedené typy oboustranného kopírování.

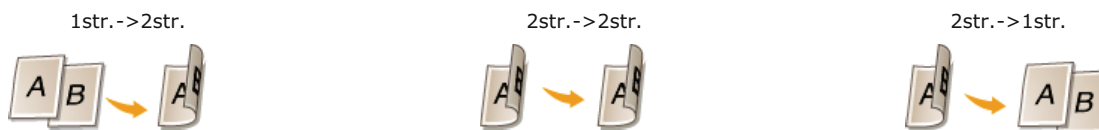

b <Typ originálu/kompletace>

Určete, zda chcete změnit vazbu, například při kopírování dokumentů typu knihy ve formátu typu kalendáře.

■ 1str.->2str. ▾

- Pokud chcete kopírovat dokumenty orientované na výšku ve formátu typu kalendáře (podél kratší strany)



<Typ originálu/kompletace> ▶ <1stranný->2stranný> ▶ <Na výšku> ▶ <Typ kalendář>

- Pokud chcete kopírovat dokumenty orientované na šířku ve formátu typu knihy (podél kratší strany)



<Typ originálu/kompletace> ▶ <1stranný->2stranný> ▶ <Na šířku> ▶ <Typ kniha>

■ 2str.->2str. ▾

- Pokud chcete vytvářet kopie s odlišným typem vazby než originál

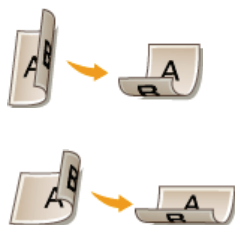

<Typ originálu/kompletace> ▶ <2stranný->2stranný> ▶ Vyberte orientaci originálu ▶ Vyberte typ vazby originálu ▶ Vyberte typ vazby dokončené kopie, který je odlišný od původního dokumentu

■ 2str.->1str. ▾

Toto nastavení umožňuje vyrovnat směr výstupního papíru.

- Je-li oboustranný dokument orientovaný na výšku ve formátu typu kalendáře (vazba podél kratší strany)



<Typ originálu/kompletace> ▶ <2stranný->1stranný> ▶ <Na výšku> ▶ <Typ kalendář>

- Je-li oboustranný dokument orientovaný na šířku ve formátu typu knihy (vazba podél kratší strany)



<Typ originálu/kompletace> ▶ <2stranný->1stranný> ▶ <Na šířku> ▶ <Typ kniha>

ODKAZY

- ▶ **Základní operace kopírování**
- ▶ **Kopírování více dokumentů na jeden list (2 na 1 nebo 4 na 1)**

Kopírování více dokumentů na jeden list (2 na 1 nebo 4 na 1)



Můžete kopírovat dva nebo čtyři zmenšené dokumenty na jeden list. Sníží se tak počet stránek a můžete ušetřit papír.

POZNÁMKA

- Použitím možnosti <2 na 1>/<4 na 1> se automaticky sníží poměr kopírování (poměr kopírování je zobrazen na obrazovce). Poměr kopírování lze zvýšit nebo ještě více snížit před stisknutím tlačítka , pokud jej však zvýšíte, nemusí se vytisknout okraje dokumentu.
- <2 na 1>/<4 na 1> – tato možnost není dostupná při použití funkce <Smazat rám> nebo <Kopie průkazu>.
- Při kopírování více dokumentů na jednu stránku se mohou na zkopírovaném obrázku vytvořit okraje.



<Kopírovat> ► <N na 1> ► Vyberte možnost <2 na 1> nebo <4 na 1> ► Vyberte velikost dokumentu na obrazovce <Velikost skenování> ► Na obrazovce <Výstupní velikost> vyberte zdroj papíru obsahující požadovaný papír

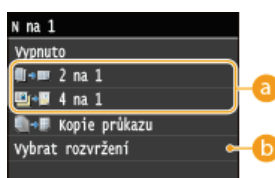

a <2 na 1>/<4 na 1>

Chcete-li dvě stránky dokumentu kopírovat na jeden list, vyberte možnost <2 na 1>. Chcete-li čtyři stránky dokumentu kopírovat na jeden list, vyberte možnost <4 na 1>.

b <Vybrat rozvržení>

Určete, jak chcete uspořádat dokumenty na stránce.



ODKAZY

- Základní operace kopírování
- Oboustranné kopírování (MF729Cx / MF728Cdw / MF724Cdw)

Kopírování obou stran identifikační karty na jednu stránku



Pomocí možnosti <Kopie průkazu> lze zkopírovat přední i zadní stranu průkazu na jednu stranu stránky. Tato funkce je užitečná při kopírování řidičského či občanského průkazu.

POZNÁMKA

- <Kopie průkazu> – tato možnost je dostupná u papíru A4/Letter nebo většího.
- <Poměr kopírování> – tato možnost je automaticky nastavena na hodnotu <100%>.
- <Kopie průkazu> – tato možnost není dostupná při použití možnosti <Smazat rám>, <2stranný> nebo <2 na 1>/<4 na 1>.



Umístěte kartu ► <Kopie průkazu> ► ► Kartu převraťte ►

■ Jak umístit kartu

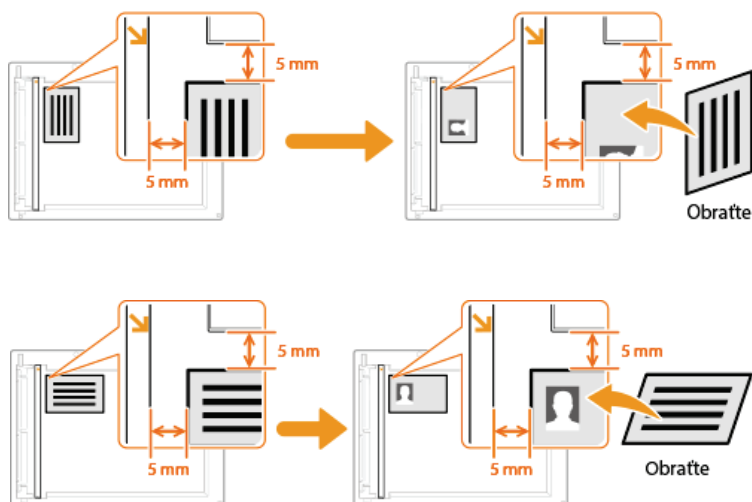

ODKAZY

- Základní operace kopírování

Mazání tmavých okrajů a rámovacích čar (mazání rámu)



Při kopírování dokumentů, které jsou menší než velikost výstupního papíru, se kolem okrajů kopírovaného obrazu mohou objevit hranice rámců. Při kopírování vedle sebe umístěných stránek ze silných dokumentů se mohou objevit tmavé okraje. <Možnost <Smazat rám> slouží k vymazání těchto ohraničení a tmavých okrajů.

POZNÁMKA

- Šířka mazaného rámu se zvyšuje či snižuje podle nastavení <Poměr kopírování>.
- <Možnost Smazat rám> není dostupná při použití funkce <2 na 1>/<4 na 1> nebo <Kopie průřezu>.



<Kopírovat> ▶ <Smazat rám> ▶ <Zapnuto> ▶ Zadejte šířku mazaného rámu ▶ <Použít> ▶ Vyberte velikost dokumentu na obrazovce <Velikost skenování>



a Šířka rámu

Pomocí tlačítek / nebo číselných tlačítek zadejte šířku rámu (1 až 50 mm) a klepněte na tlačítko <Použít>.

Příklad: Chcete-li vymazat tato ohraničení a tmavé okraje

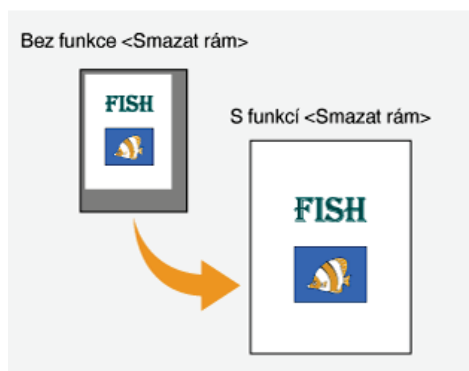

ODKAZY

▶ **Základní operace kopírování**

Třídění kopií podle stránky



Chcete-li při vytváření více kopií vícestránkových dokumentů kopie třídit v pořadí podle stránek, nastavte možnost <Třídít> na hodnotu <Zapnuto>. Tato funkce je užitečná při přípravě materiálů pro schůzky nebo prezentace.



<Kopírovat> ▶ <Třídít> ▶ <Zapnuto>

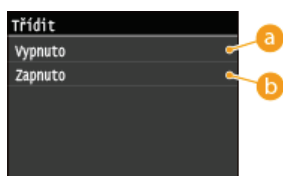

a <Vypnuto>

Kopie se seskupí podle stránky, netřídí se. Pokud například vytváříte tři kopie pětistránkového dokumentu, budou výtisky uspořádány v následujícím pořadí stránek: 1, 1, 1, 2, 2, 2, 3, 3, 3, 4, 4, 4, 5, 5, 5.



b <Zapnuto>

Kopie se seskupí do úplných sad podle pořadových čísel stránek. Pokud například vytváříte tři kopie pětistránkového dokumentu, budou výtisky uspořádány v následujícím pořadí stránek: 1, 2, 3, 4, 5, 1, 2, 3, 4, 5, 1, 2, 3, 4, 5.



ODKAZY

▶ Základní operace kopírování

Konfigurace požadovaného nastavení kopírování

Výchozí nastavení jsou nastavení, která se zobrazí po zapnutí zařízení nebo po stisknutí tlačítka . Pokud často používaná nastavení uložíte jako výchozí nastavení, nebudete muset konfigurovat stejná nastavení při každém kopírování. Mimo to lze také uložit kombinace více nastavení kopírování a používat je v případě potřeby.

POZNÁMKA

- Zařízení se dodává s předem nakonfigurovanými výchozími továrními nastaveními ( **Nastavení seznamu nabídky**). Výchozí nastavení můžete podle svých potřeb změnit a uložit.



Často kopíruji dokumenty se stránkami plnými informací a vždy snižuji poměr kopírování na 95 %.



Změňte poměr kopírování na 95 % a uložte ho jako výchozí nastavení. Od tohoto okamžiku lze kopírovat beze změny poměru kopírování.  **Změna výchozích nastavení**



Vždy vytvářím oboustranné kopie dokumentů na naše pravidelné každotýdenní schůzky a třídím je do požadovaného počtu sestav.



Přejděte na možnost <Oblíbená nastavení> a uložte kombinaci funkcí <2stranný> a <Třídít> na hodnotě <Zapnuto>. Tuto kombinaci nastavení pak můžete snadno používat, kdykoli ji budete potřebovat.  **Uložení často používaných nastavení kopírování**

Změna výchozích nastavení

Výchozí nastavení jsou nastavení, která se zobrazí po zapnutí zařízení nebo po stisknutí tlačítka . Změníte-li tato výchozí nastavení podle často prováděných operací, nebudete muset konfigurovat stejná nastavení při každém kopírování.



<Nabídka> ▶ <Nastavení kopírování> ▶ <Změnit výchozí nastavení> ▶ Vyberte nastavení ▶ Změňte výchozí hodnotu vybrané položky ▶ <Použít>

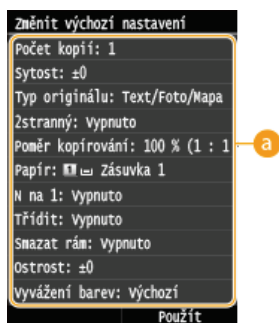

a Nastavení

Vyberte položku, kterou chcete nastavit, a změňte výchozí hodnotu.

ODKAZY

- ▶ **Základní operace kopírování**
- ▶ **Různá nastavení kopírování**
- ▶ **Nastavení kopírování**

Uložení často používaných nastavení kopírování

Můžete uložit až čtyři kombinace často používaného nastavení kopírování. V případě potřeby jednoduše vyberete uloženou kombinaci nastavení a nebudete muset při každém kopírování konfigurovat stejné nastavení. Například když často nastavujete počet kopií na hodnotu 5, nastavte možnost <Smazat rám> na hodnotu <Zapnuto> a zvyšte ostrost při kopírování. Nastavení můžete zobrazit také jako tlačítka zástupců na obrazovce <Domů>.

- ▶ Uložení oblíbeného nastavení
- ▶ Opětovné vyvolání oblíbeného nastavení

Uložení oblíbeného nastavení

- 1 Stiskněte tlačítko  a klepněte na tlačítko <Kopírovat>.

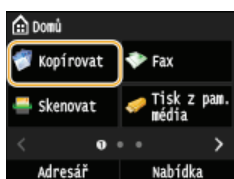

- 2 Klepněte na tlačítko <Oblíbená nastavení> ▶ <Uložit/Edit.>.

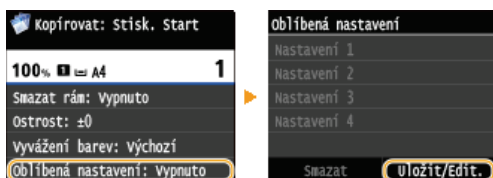

- 3 Vyberte místo pro uložení nastavení.

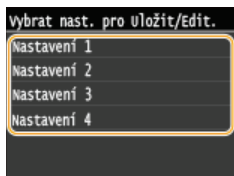

- 4 Změňte hodnoty u nastavení, která chcete uložit, a klepněte na tlačítko <Použít>. ▶ Různá nastavení kopírování
 - Chcete-li přejmenovat cíl pro uložení, klepněte na tlačítko <Změnit název>. ▶ Zadávání textu

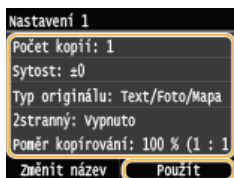

- 5 Klepněte na tlačítko <Ano>.
- 6 Vyberte, zda se má nastavení uložit pod tlačítko zástupce.

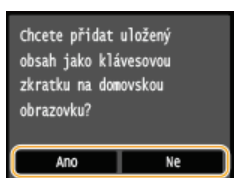

- Pokud vyberete možnost <Ano>, zobrazí se zpráva. Zprávu si přečtete a potom klepněte na tlačítko <OK>. Kombinace uložených nastavení bude přidána na obrazovku <Domů> jako tlačítko zástupce.



POZNÁMKA:

- Pokud je obrazovka <Domů> zaplněná a tlačítko zástupce nelze přidat, odstraňte uložená tlačítka nebo prázdná místa pomocí možnosti <Nastavení dom. obraz.>. **🔗 Přizpůsobení obrazovky <Domů>**

POZNÁMKA

- Uložená nastavení zůstanou zachována i po vypnutí zařízení.
- Chcete-li uložená nastavení upravit, vyberte v kroku 3 kombinaci nastavení, kterou chcete upravit, a potom nastavení upravte.
- Chcete-li odstranit uložené nastavení, klepněte na tlačítko <Kopírovat> ▶ <Oblíbená nastavení> ▶ <Smazat> ▶ Vyberte nastavení ▶ <Ano> ▶ <Ano>.

Opětovné vyvolání oblíbeného nastavení

V oblíbených nastaveních si jednoduše vyberte kombinaci nastavení, která vám vyhovuje.



<Kopírovat> ▶ <Oblíbená nastavení> ▶ Vyberte si kombinaci nastavení, kterou chcete vyvolat

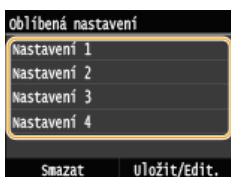

POZNÁMKA

- Po vyvolání kombinace nastavení můžete podle potřeby také změnit nastavení kopírování.

ODKAZY

- 🔗 **Základní operace kopírování**

Faxování

Tato kapitola popisuje nastavení faxu, základní operace faxu a různé další užitečné funkce odpovídající vašim potřebám, například funkce Faxování z počítače umožňující odesílat dokumenty přímo z počítačů, Adresář k jednoduchému zadávání míst určení a Přesměrování, díky němuž můžete přijímat faxy, i když jste mimo kancelář.

POZNÁMKA

- Funkce faxu jsou k dispozici pouze u modelu MF729Cx / MF728Cdw / MF628Cw.
- Před začátkem používání faxu je třeba provést několik operací. **► Konfigurace počátečního nastavení pro funkce faxu (MF729Cx / MF728Cdw / MF628Cw)**
- Před použitím této funkce je nejprve třeba uložit místa určení do adresáře. **► Ukládání do adresáře**

■ Používání základních operací

- Odesílání faxů (MF729Cx / MF728Cdw / MF628Cw)
- Zrušení odeslání faxů
- Příjem faxů (MF729Cx / MF728Cdw / MF628Cw)

■ Zadání nastavení skenování

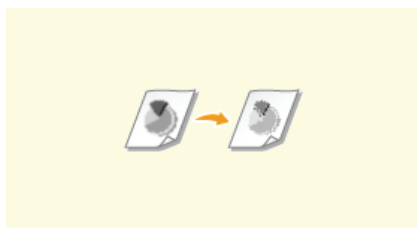

► Úprava rozlišení



► Nastavení sytosti

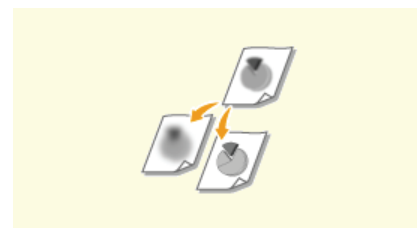

► Nastavení ostrosti

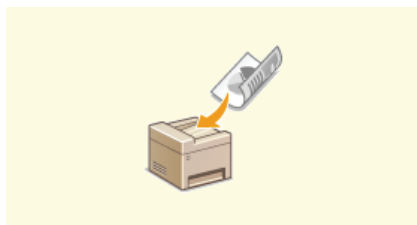

► Skenování oboustranných dokumentů (MF729Cx / MF728Cdw)

■ Jednoduché a rychlé zadání míst určení



► Zadání z adresáře (fax)

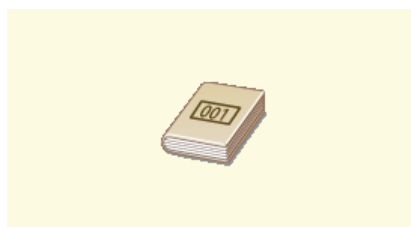

► Přímý výběr míst určení zadáním čísla kódované volby (fax)

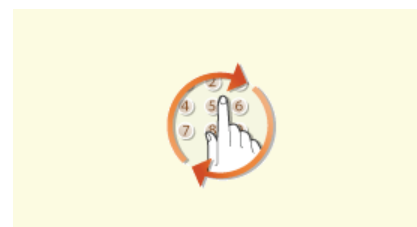

► Zadání naposledy použitých míst určení (fax)

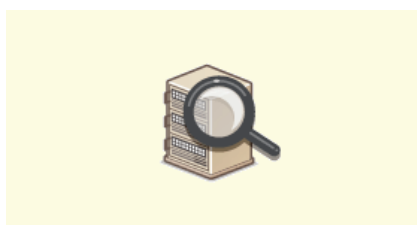

► Zadání míst určení na serveru

■ Odeslání a příjem podle aktuálních potřeb



▶ **Uskutečnění hovoru před odesláním faxů (Ruční odesílání)**

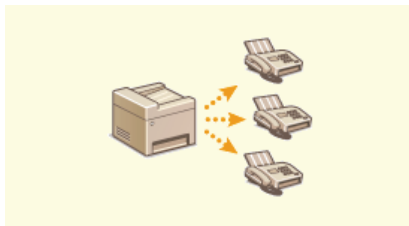

▶ **Odesílání faxů do více míst určení současně (Sekvenční vysílání)**

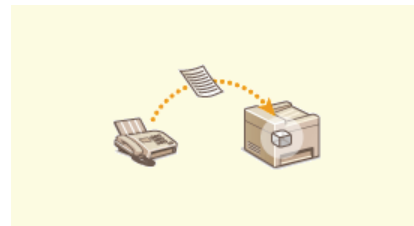

▶ **Ukládání přijatých faxů do paměti (Příjem do paměti)**



▶ **Přesměrování přijatých faxů**

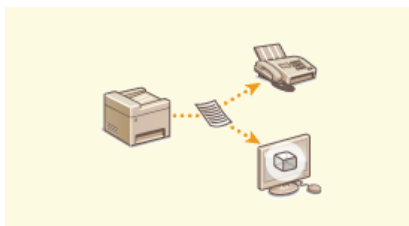

▶ **Archivace odeslaných faxů**

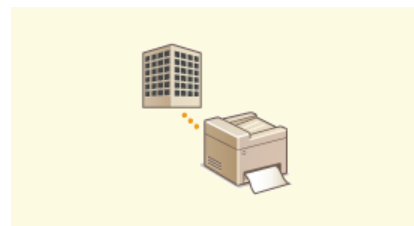

▶ **Příjem informačních služeb faxu**

■ Odeslání faxů přímo z počítače

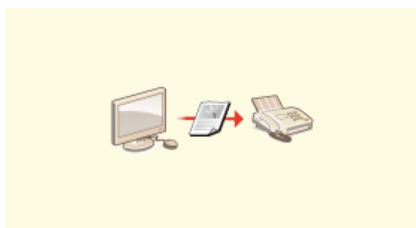

▶ **Odesílání faxů z počítače (Faxování z počítače) (MF729Cx / MF728Cdw / MF628Cw)**

■ Odeslání a příjem faxů přes Internet



▶ **Použití internetového faxu (i-fax)**

Faxování pomocí služby AirPrint

- Služba AirPrint v operačním systému Mac umožňuje snadné odesílání faxů bez použití ovladače. ▶ **Faxování pomocí služby AirPrint (MF729Cx / MF728Cdw / MF628Cw)**

Konfigurace počátečního nastavení pro funkce faxu MF729Cx / MF728Cdw / MF628Cw

Nastavení faxu nakonfigurujte podle kroků 1 až 4 níže. Nejprve se rozhodněte, který režim příjmu nejlépe odpovídá předpokládanému používání, a poté nakonfigurujte nastavení podle pokynů na obrazovce. Další informace o určitém kroku získáte kliknutím na odkaz na příslušnou část.

Krok 1 ▶ Volba používaného režimu příjmu faxu



Krok 2 ▶ Registrace čísla faxu a názvu jednotky



Krok 3 ▶ Výběr režimu příjmu





Krok 4 ▶ Připojení telefonní linky



Volba používaného režimu příjmu faxu

Před konfigurací nastavení faxu se rozhodněte, který režim příjmu nejlépe odpovídá předpokládanému používání.

Předpokládané používání	Režim příjmu	
Používat pouze fax / nepoužívat telefon 	<Auto> Toto nastavení je vhodné, pokud chcete zařízení používat pouze k příjmu faxů a nechcete používat telefon či volitelné sluchátko.	
Používat hlavně telefon / fax používat minimálně 	<Ruční> Připojte telefon nebo sluchátko k zařízení. Toto nastavení je vhodné, pokud chcete používat převážně telefon. Příchozí faxy lze přijímat ručně.	
Používat fax i telefon 	Používat záznamník	<Záznamník> Připojte záznamník. Pokud volající telefonují v okamžiku, kdy nejste u telefonu, mohou zaznamenat zprávu. Zařízení automaticky přijímá příchozí faxy.
	Používat standardní telefon nebo volitelné sluchátko	<Fax/Tel Autom. přep.> Připojte telefon nebo sluchátko. Zařízení automaticky přijímá příchozí faxy a telefon vyzvání u příchozích volání.

POZNÁMKA

- V závislosti na typu připojeného telefonu nemusí být zařízení schopno správně přijímat nebo odesílat faxy.
 - K dispozici může být možnost ručně nastavit režim příjmu jinak, než je popsáno výše, a to v závislosti na vaší zemi nebo oblasti.
- ▶ Příjem faxů (MF729Cx / MF728Cdw / MF628Cw)**

» Pokračujte částí ▶ Registrace čísla faxu a názvu jednotky

ODKAZY

▶ Příjem faxů (MF729Cx / MF728Cdw / MF628Cw)

Registrace čísla faxu a názvu jednotky

Zaregistrujte číslo faxu a název jednotky svého zařízení. Tyto údaje se vytisknou v horní části každé stránky odeslané ze zařízení.

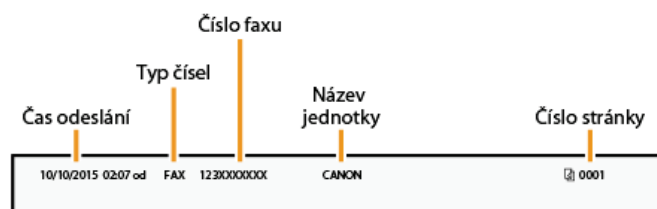

- 1 Stiskněte tlačítko a klepněte na tlačítko <Nabídka>.

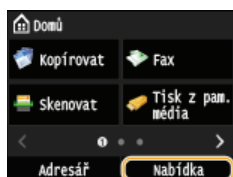

- 2 Klepněte na tlačítko <Nastavení faxu> ► <Průvodce nastavením faxu>.

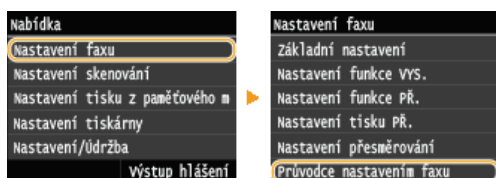

- 3 Klepněte na tlačítko <Nastavit nyní>.

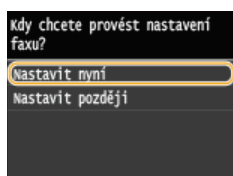

- 4 Klepněte na tlačítko <Další>.

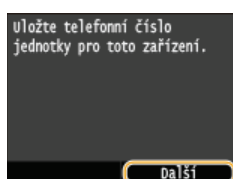

- 5 Zadejte faxové číslo pomocí číselných tlačítek (Zadávání textu) a klepněte na tlačítko <Použít>.

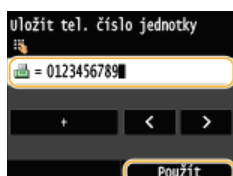

- 6 Klepněte na tlačítko <Další>.

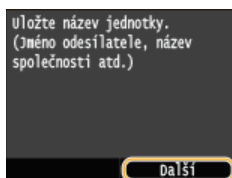

7 Zadejte název jednotky (například jméno uživatele či název firmy) ( Zadávání textu) a klepněte na tlačítko <Použít>.

- Zadejte až 24 alfanumerických znaků.
- Klepnutím na tlačítko <A/a/12> lze přepínat režimy zadávání.

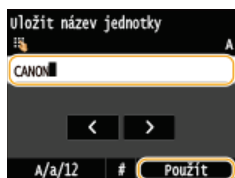

» Pokračujte částí  Výběr režimu příjmu

ODKAZY

 Odesílání faxů (MF729Cx / MF728Cdw / MF628Cw)

Výběr režimu příjmu

Předem vyberte režim příjmu vhodný pro předpokládané používání (**Volba používaného režimu příjmu faxu**).

1 Klepněte na tlačítko <Další>.

- Po registraci názvu jednotky se zobrazí zde uvedená obrazovka (**Registrace čísla faxu a názvu jednotky**).

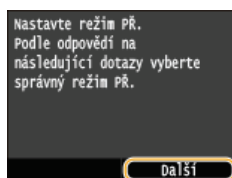

2 Vyberte režim příjmu vhodný pro předpokládané používání.

- Klepnutím na tlačítko <Ano> nebo <Ne> vyberte režim příjmu.

POZNÁMKA:

- K dispozici může být možnost ručně nastavit režim příjmu jinak, než je popsáno níže, a to v závislosti na vaší zemi nebo oblasti. **Příjem faxů (MF729Cx / MF728Cdw / MF628Cw)**

■ Nastavení režimu příjmu na možnost <Auto>

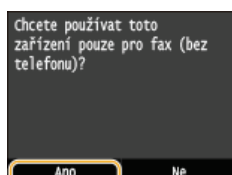

■ Nastavení režimu příjmu na možnost <Fax/Tel Autom. přep.>



■ Nastavení režimu příjmu na možnost <Záznamník>

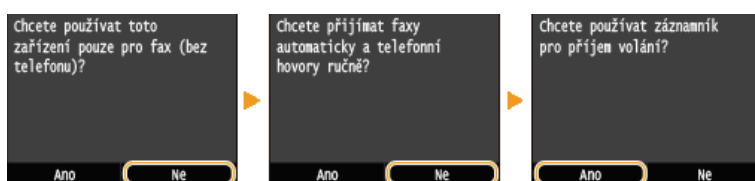

■ Nastavení režimu příjmu na možnost <Ruční>

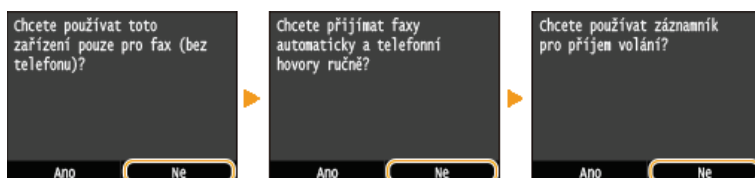

3 Klepněte na tlačítko <Použít>.

- Pokud je v zařízení nastavená možnost <Záznamník>, klepněte na tlačítko <Další>.

» Pokračujte částí **Připojení telefonní linky**

[Příjem faxů \(MF729Cx / MF728Cdw / MF628Cw\)](#)

Připojení telefonní linky

Připojte k zařízení telefonní linku.

1 Klepněte na tlačítko <Další>.

- Po nastavení režimu příjmu se zobrazí některá z uvedených obrazovek (**Výběr režimu příjmu**).

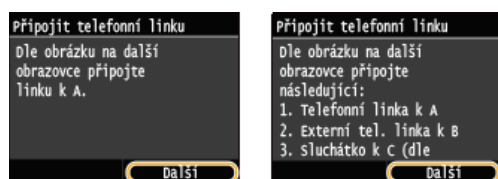

2 Připojte k zařízení telefonní linku.

Upozornění k připojení telefonní linky

Tento produkt je vybaven telefonním kabelem a adaptérem pro připojení k telefonní lince. Podle země či oblasti může být nutné použít dodaný adaptér pro připojení telefonního kabelu k telefonní zásuvce ve zdi. Použijete-li dodaný adaptér, postupujte podle následujících pokynů, abyste jej správně zapojili.

- Použijete-li dodaný adaptér, použijte telefonní kabel s konektorem se 6 kontakty v balení s adaptérem.



- Nepřipojujte k adaptéru telefonní kabel se 2 kontakty. Zařízení či připojený telefon by nemusely pracovat správně.



- V různých zemích či oblastech se používá odlišný adaptér. Vyberte adaptér, který obvykle používáte.

- Zapojte telefonní kabel do konektoru telefonní linky (A) na zařízení a do konektoru telefonní linky ve zdi.
- Používáte-li telefon nebo záznamník, zapojte ho do konektoru externího telefonu (B).
- Používáte-li volitelné sluchátko, zapojte ho do zdířky sluchátka (C).

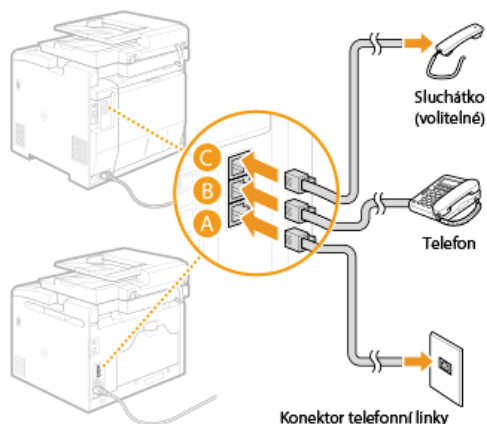

POZNÁMKA:

- Připojujete-li externí telefon s funkcemi faxu, nastavte telefon na ruční příjem faxů.

3 Po připojení telefonní linky klepněte na tlačítko <Další>.

Klepněte na tlačítko <Ano>.

4

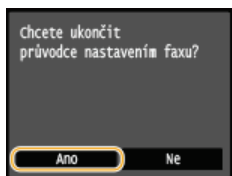

5 Klepněte na tlačítko <OK>.

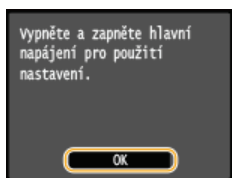

6 Restartujte zařízení.

- Vypněte zařízení, počkejte nejméně 10 sekund a opět jej zapněte.
- Po opětovném zapnutí zařízení se automaticky nastaví typ telefonní linky.

Pokud zařízení automaticky nenastaví typ telefonní linky

Nastavte typ telefonní linky podle následujících kroků. Jestliže si nejste jistí, jaký typ telefonní linky používáte, obraťte se na místní telefonní společnost. Nastavení <Vybrat typ linky> nemusí být dostupné v závislosti na zemi, kde přístroj používáte.

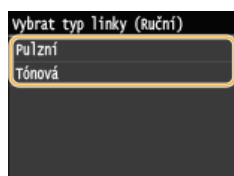
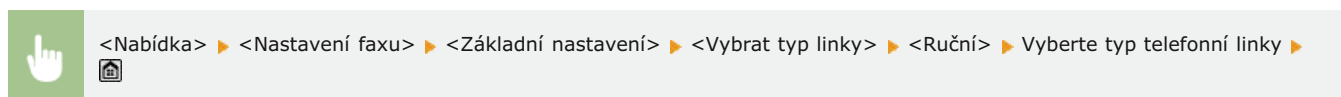

ODKAZY

- ▶ Instalace
- ▶ Odesílání faxů (MF729Cx / MF728Cdw / MF628Cw)
- ▶ Příjem faxů (MF729Cx / MF728Cdw / MF628Cw)

Odesílání faxů MF729Cx / MF728Cdw / MF628Cw

POZNÁMKA

- Před začátkem používání faxu je třeba provést několik operací. **➤ Konfigurace počátečního nastavení pro funkce faxu (MF729Cx / MF728Cdw / MF628Cw)**

1 Umístěte dokument(y). **➤ Umísťování dokumentů**



2 Stiskněte tlačítko a klepněte na tlačítko <Fax>.

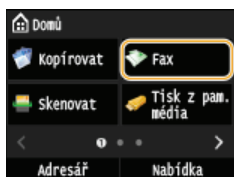

- Když se otevře přihlašovací obrazovka, pomocí číselných tlačítek zadejte uživatelské jméno a heslo. Potom vyberte ověřovací server a stiskněte tlačítko . **➤ Přihlášení za účelem použití funkce oprávněného odeslání**

3 Stiskněte tlačítko .

- Pokud jsou místa určená předchozím uživatelem stále vybraná, může dojít k chybám přenosu. Toto nastavení proto před odesláním vždy resetujte.

4 Pomocí číselných tlačítek zadejte místo určení a klepněte na tlačítko <Použít>.

- Pokud je zařízení připojeno k ústředně, klepněte před zadáním místa určení na tlačítko <R>. Není-li možnost <R> dostupná, je nutné zaregistrovat nastavení tlačítka R. **➤ Nastavení tlačítka R**
- Jestliže při zadávání uděláte chybu, stiskněte tlačítko . (Jedním stisknutím tlačítka lze mazat znaky jeden po druhém nebo stisknutím a podržením tlačítka lze smazat zadaný text najednou.)

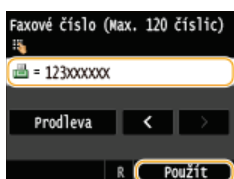

- Použití adresáře k rychlému zadání míst určení. **➤ Zadání uložených míst určení**

POZNÁMKA:

Pokud se objeví okno pro potvrzení

- Pokud je pro možnost <Potvrdit zadané faxové číslo> vybráno nastavení <Zapnuto>, znovu se otevře vstupní obrazovka, na které můžete potvrdit místo určení (**➤ Kontrola míst určení před odesláním dokumentů**). Zadejte místo určení znovu.

Přidání místa určení

- Chcete-li zadat druhé nebo další místo určení, klepněte na tlačítko <Místo určení> ► <Zadat pomocí číselných tlačítek>. Můžete zadat až 10 míst určení.

■ Odstranění míst určení

Zadávejte-li větší počet míst určení, můžete místa podle potřeby odstraňovat.

1 Klepněte na tlačítko <Místo určení> ► <Potvrdit/Edit.>.



2 Vyberte místo určení, které chcete odstranit.

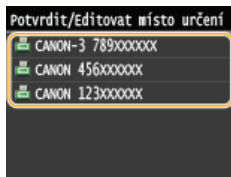

3 Klepněte na tlačítko <Odebrat>.

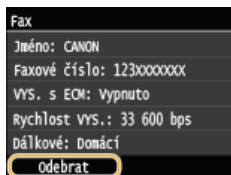

4 Klepněte na tlačítko <Ano>.

POZNÁMKA

Chcete-li snadno a rychle odstranit místa určení bez jejich vybírání ze seznamu míst určení

- Před klepnutím na možnost <Místo určení> v kroku 1 můžete zadaná místa určení přepínat klepnutím na tlačítka **</>**. Jakmile je zobrazeno příslušné místo určení, smažte ho stisknutím tlačítka **C**.

■ Odesílání do zahraničí

Pro místo určení zadejte mezinárodní přístupový kód, kód země, místní předvolbu a faxové číslo příjemce.

1 Zadejte mezinárodní přístupový kód.

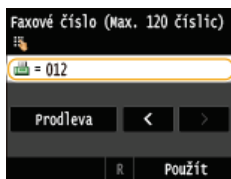

2 Klepněte na tlačítko <Prodleva>.

- <p> (prodleva) se zadá mezi čísla. V tomto případě se nejprve vytočí 012 a poté se po 4 sekundách vytočí další číslo.

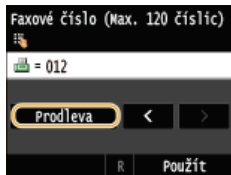

POZNÁMKA:

- Zadání prodlevy je volitelné, nicméně po sobě jdoucí čísla zadaná bez mezer nemusí být správně rozpoznána.
- Prodlevy lze zadávat po sobě.
- Jedno stisknutí tlačítka prodlevy přidá k době čekání 4 sekundy. V případě potřeby je možné tuto dobu změnit. **Nastavit dobu prodlevy**

3 Zadejte kód země, místní předvolbu a faxové číslo.

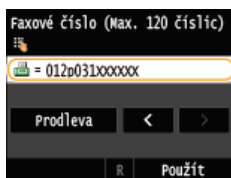

4 Chcete-li na konec faxového čísla podle potřeby vkládat prodlevu, klepněte na tlačítko <Prodleva>.

- Doba čekání je v tomto případě pevně stanovena na 10 sekund. Tuto dobu nelze změnit.

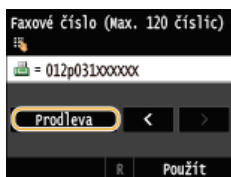

5 Klepněte na tlačítko <Použít>.

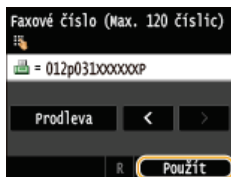

5 Zadejte požadovaná nastavení skenování.

- Klepněte na položku, kterou chcete nastavit. **Možnosti nastavení faxu**

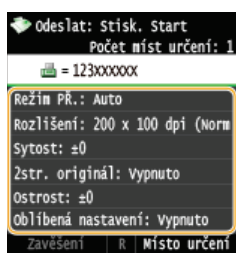

6 Stisknutím tlačítka  (Černobílý) zahajete odesílání.

- Spustí se skenování.
- Chcete-li odesílání zrušit, klepněte na tlačítko <Zrušit>  <Ano>.

■ Při vkládání dokumentů do podavače podle kroku 1

Faxy jsou odeslány, jakmile je dokončeno skenování.

■ Při vkládání dokumentů na kopírovací desku podle kroku 1 

Postupujte podle následujících kroků.

1 Zvolte velikost dokumentu.

- Pokud chcete naskenovat pouze jednostránkový dokument, přejděte ke kroku 3.

2 Položte na kopírovací desku další dokument a stiskněte tlačítko  (Černobílý).

- Tento krok opakujte, dokud nejsou naskenovány všechny požadované strany.

3 Klepněte na tlačítko <Spustit odes.>.

- Faxy jsou odeslány.

- Plánujete-li odesílat všechny faxy se stejným nastavením:
 - ▶ **Změna výchozích nastavení**
- Chcete-li uložit kombinaci nastavení pro použití v případě potřeby:
 - ▶ **Uložení často používaných nastavení**
- Chcete-li, aby zazněl alarm, jestliže zůstane vyvěšené sluchátko:
 - ▶ **Alarm vyvěšení**

ODKAZY

- ▶ Zrušení odeslání faxů
- ▶ Odeslání a příjem faxů podle aktuálních potřeb (MF729Cx / MF728Cdw / MF628Cw)
- ▶ Kontrola stavů a protokolu odeslaných a přijatých dokumentů

Zadání uložených míst určení

Místa určení lze zadat výběrem z adresáře, pomocí čísel kódovaných voleb nebo pomocí číselných tlačítek. Chcete-li použít adresář nebo čísla kódovaných voleb, je nutné nejprve uložit místa určení do adresáře. Lze také zadat naposledy použitá místa určení. Pokud máte v kanceláři nainstalován server LDAP, můžete místo určení zadat na tomto serveru.



▶ **Zadání z adresáře (fax)**



▶ **Přímý výběr míst určení zadáním čísla kódované volby (fax)**

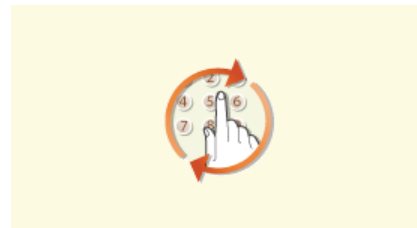

▶ **Zadání naposledy použitých míst určení (fax)**



▶ **Zadání míst určení na serveru LDAP (fax)**

TIPY pro zvýšení zabezpečení

- Chcete-li omezit místa určení na místa určení z adresáře, místa na serveru LDAP nebo na dříve zadaná místa určení:
 - ▶ **Omezení dostupných míst určení**
- Chcete-li zakázat zadávání naposledy použitých míst určení:
 - ▶ **Zákaz použití naposledy použitých míst určení**

ODKAZY

- ▶ **Odesílání faxů (MF729Cx / MF728Cdw / MF628Cw)**
- ▶ **Ukládání do adresáře**
- ▶ **Registrace serverů LDAP**

Zadání z adresáře (fax)



Místa určení lze zadat z adresáře jejich výběrem ze seznamu uložených míst určení nebo jejich vyhledáním podle jména, pokud je k místu určení přiřazeno jméno příjemce.

POZNÁMKA

- Před použitím této funkce je nejprve třeba uložit místa určení do adresáře. **Ukládání do adresáře**

1 Stiskněte tlačítko a klepněte na tlačítko <Adresář>.

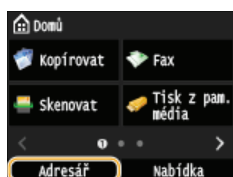

- Také můžete klepnout na tlačítka <Fax> ► <Místo určení> ► <Zadat z adresáře>.

2 Klepnutím na tlačítka / vyberte kartu.



<Vše>

Zobrazí všechna místa určení uložená v adresáři. Vysvětlivky ke značkám vedle míst určení naleznete níže.

< ★ >

Zobrazí seznam oblíbených míst určení.

< A-Z > / < 0-9 > / < ABC > až < YZ >

Zobrazí místa určení se jmény příjemců začínajícími na znak na vybrané kartě.

<  >

Zobrazí místa určení pro faxy.

<  >

Zobrazí místa určení pro e-mail. Chcete-li zadat místa určení pomocí této karty, viz **Zadání z adresáře**.

<  >

Zobrazí místa určení pro i-fax. Chcete-li zadat místa určení pomocí této karty, viz část **Zadání z adresáře**.

<  >

Zobrazí místa určení pro sdílené složky a servery FTP. Chcete-li zadat místa určení pomocí této karty, viz **Zadání z adresáře**.

<  >

Zobrazí seznam míst určení registrovaných pro skupinové vytáčení.

3 Vyberte místo určení.



POZNÁMKA:

Chcete-li zadat více míst určení

- Opakujte následující kroky: Můžete zadat až 300 míst určení.
<Místo určení> ► <Zadat z adresáře> ► Vyberte kartu ► Vyberte místo určení.

- Pokud chcete pomocí číselných tlačítek zadat další místa určení, klepněte na tlačítko <Místo určení> ► <Zadat pomocí číselných tlačítek>.

■ Odstranění míst určení

Zadáváte-li větší počet míst určení, můžete místa podle potřeby odstraňovat.

1 Klepněte na tlačítko <Místo určení> ► <Potvrdit/Edit.>.



2 Vyberte místo určení, které chcete odstranit.

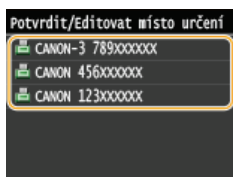

3 Klepněte na tlačítko <Odebrat>.

- Pokud v kroku 2 zadáte skupinovou volbu, zobrazí se položka „XX míst(a) určení“. Klepnete-li na tlačítko <Místo určení>, zobrazí se místa určení uložená ve skupině.

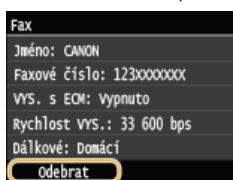

4 Klepněte na tlačítko <Ano>.

POZNÁMKA

Chcete-li snadno a rychle odstranit místa určení bez jejich vybírání ze seznamu míst určení

- Před klepnutím na možnost <Místo určení> v kroku 1 můžete zadaná místa určení přepínat klepnutím na tlačítka ◀/▶. Jakmile je zobrazeno příslušné místo určení, smažte ho stisknutím tlačítka ☐.

ODKAZY

- Odesílání faxů (MF729Cx / MF728Cdw / MF628Cw)
- Odesílání faxů do více míst určení současně (Sekvenční vysílání)

Přímý výběr míst určení zadáním čísla kódované volby (fax)



K adresám v adresáři jsou přiřazena trojmístná čísla (čísla kódovaných voleb). Požadovanou adresu můžete snadno zadat zadáním čísla kódované volby.

POZNÁMKA

- Chcete-li použít vytáčení pomocí kódovaných voleb, nejprve je třeba uložit do adresáře místo určení. **Uložení míst určení do adresáře**

1 Stiskněte tlačítko a klepněte na tlačítko <Fax>.

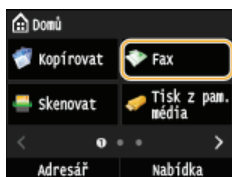

- Když se otevře přihlašovací obrazovka, pomocí číselných tlačítek zadejte uživatelské jméno a heslo. Potom vyberte ověřovací server a stiskněte tlačítko . **Přihlášení za účelem použití funkce oprávněného odeslání.**

2 Klepněte na tlačítko <Místo určení> ► <Zadat z kódované volby>.

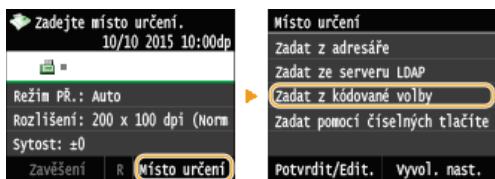

3 Pomocí číselných tlačítek zadejte trojmístné číslo (001 až 281).

- Jestliže při zadávání uděláte chybu, stiskněte tlačítko . (Jedním stisknutím tlačítka lze mazat znaky jeden po druhém nebo stisknutím a podržením tlačítka lze smazat zadaný text najednou.)

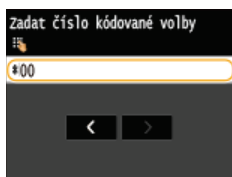

POZNÁMKA:

Pokud se objeví obrazovka pro potvrzení

- Pokud je pro možnost <Potvrzení VYS. kódované volby> vybráno nastavení <Zapnuto>, zobrazí se obrazovka s místem určení a jménem příjemce náležejícím k tomuto číslu. (Pro skupinové vytáčení se zobrazuje jméno a počet míst určení.) Zkontrolujte všechny údaje. Pokud jsou v pořádku, klepněte na tlačítko <Zapnuto>. Pokud chcete zadat jiné místo určení, klepněte na tlačítko <Zrušit> a zadejte trojmístné číslo kódované volby znovu. **Zobrazení míst určení uložených v adresáři**

Chcete-li zadat více míst určení

- Opakujte následující kroky: Můžete zadat až 281 míst určení. <Místo určení> ► <Zadat z kódované volby> ► Zadejte číslo.
- Pokud chcete pomocí číselných tlačítek zadat další místa určení, klepněte na tlačítko <Místo určení> ► <Zadat pomocí číselných tlačítek>.

■ Odstranění míst určení

Zadáváte-li větší počet míst určení, můžete místa podle potřeby odstraňovat.

1 Klepněte na tlačítko <Místo určení> ► <Potvrdit/Edit.>.



2 Vyberte místo určení, které chcete odstranit.

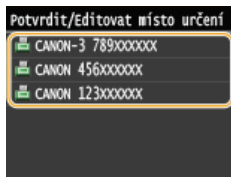

3 Klepněte na tlačítko <Odebrat>.

- Pokud v kroku 2 zadáte skupinovou volbu, zobrazí se položka „XX míst(a) určení“. Klepnete-li na tlačítko <Počet míst určení>, zobrazí se místa určení uložená ve skupině.

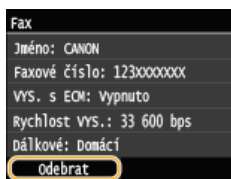

4 Klepněte na tlačítko <Ano>.

POZNÁMKA

Chcete-li snadno a rychle odstranit místa určení bez jejich vybírání ze seznamu míst určení

- Před klepnutím na možnost <Místo určení> v kroku 1 můžete zadaná místa určení přepínat klepnutím na tlačítka <◀/▶>. Jakmile je zobrazeno příslušné místo určení, smažte ho stisknutím tlačítka <C>.

ODKAZY

- ▶ Odesílání faxů (MF729Cx / MF728Cdw / MF628Cw)
- ▶ Odesílání faxů do více míst určení současně (Sekvenční vysílání)

Zadání naposledy použitých míst určení (fax)



Místo určení lze vybrat z posledních tří použitých míst určení. Jakmile zadáte některé z naposledy použitých míst určení, zařízení také vybere shodná nastavení faxu, například sytost, která byla pro odeslání dokumentu na toto místo určení naposledy použita.

DŮLEŽITÉ

- Pokud je možnost <Omezit odesílání z výpisu> nastavena na hodnotu <Zapnuto>, tuto funkci nelze použít. **🔴 Zákaz použití naposledy použitých míst určení**
- Pokud vypnete zařízení nebo nastavíte možnost <Omezit nová místa určení> na hodnotu <Zapnuto>, dojde k odstranění naposledy použitých míst určení a tato funkce není k dispozici. **🔴 Omezení dostupných míst určení**
- Místa určení použitá při ručním odesílání nejsou pro tuto funkci dostupná. **🔴 Uskutečnění hovoru před odesláním faxů (Ruční odesílání)**

POZNÁMKA

- Zadáte-li místo určení pomocí této funkce, odstraní se veškerá místa určení, která jste již zadali.

1 Stiskněte tlačítko a klepněte na tlačítko <Fax>.

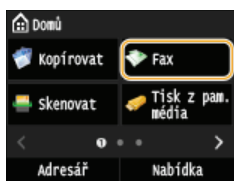

- Když se otevře přihlašovací obrazovka, pomocí číselných tlačítek zadejte uživatelské jméno a heslo. Potom vyberte ověřovací server a stiskněte tlačítko . **🔴 Přihlášení za účelem použití funkce oprávněného odeslání**

2 Vyberte <Místo určení> ▶ <Vyvol. nast.>.

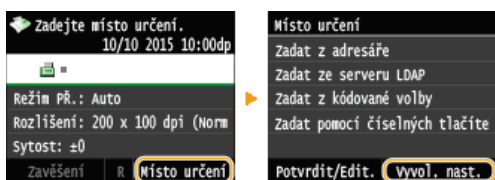

3 Vyberte místo určení.

- Pokud používáte protokol sekvenčního vysílání, zobrazí se jen adresa zadaná pro první přenos, budou však zadána všechna místa určení. **🔴 Odesílání faxů do více míst určení současně (Sekvenční vysílání)**



➡ Je zadáno vybrané místo určení a nastavení faxu použité v dané době. Nastavení můžete před odesláním změnit.

■ Odstranění míst určení

Pokud jste použili protokol sekvenčního vysílání, místa určení můžete podle potřeby odstranit.

1 Klepněte na tlačítko <Místo určení> ▶ <Potvrdit/Edit.>.



2 Vyberte místo určení, které chcete odstranit.

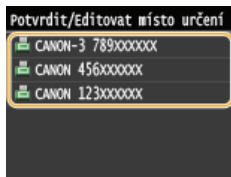

3 Klepněte na tlačítko <Odebrat>.

- Pokud v kroku 2 zadáte skupinovou volbu, zobrazí se položka „XX míst(a) určení“. Klepnete-li na tlačítko <Počet míst určení>, zobrazí se místa určení uložená ve skupině.

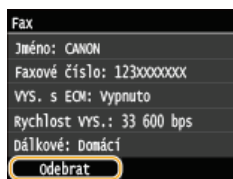

4 Klepněte na tlačítko <Ano>.

POZNÁMKA

Chcete-li snadno a rychle odstranit místa určení bez jejich vybírání ze seznamu míst určení

- Před klepnutím na možnost <Místo určení> v kroku 1 můžete zadaná místa určení přepínat klepnutím na tlačítka <◀/▶>. Jakmile je zobrazeno příslušné místo určení, smažte ho stisknutím tlačítka <C>.

ODKAZY

- ▶ Odesílání faxů (MF729Cx / MF728Cdw / MF628Cw)

Zadání míst určení na serveru LDAP (fax)



Pokud máte v kanceláři nainstalován server LDAP, můžete vybrat místa určení uložená na tomto serveru. Chcete-li vybrat místa určení, přejděte prostřednictvím zařízení na server LDAP a vyhledejte místo určení.

POZNÁMKA

- Nastavení pro připojení k serveru LDAP je třeba zadat předem. **▶ Registrace serverů LDAP**

1 Stiskněte tlačítko a klepněte na tlačítko <Fax>.

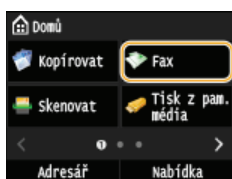

- Když se otevře přihlašovací obrazovka, pomocí číselných tlačítek zadejte uživatelské jméno a heslo. Potom vyberte ověřovací server a stiskněte tlačítko . **▶ Přihlášení za účelem použití funkce oprávněného odeslání**

2 Klepněte na tlačítko <Místo určení> ▶ <Zadat ze serveru LDAP>.

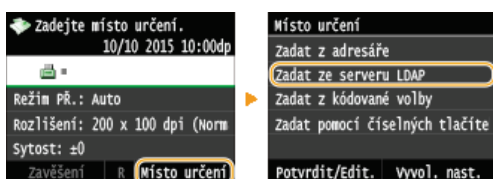

3 Vyberte používaný server LDAP.



4 Vyberte kritéria vyhledávání.

- Jako kritérium pro vyhledávání míst určení lze použít jméno, faxové číslo, e-mailovou adresu, název organizace a název organizační jednotky. Současně lze zadat i několik kritérií hledání.

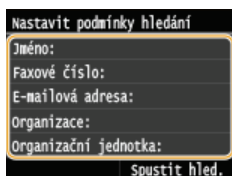

5 Pomocí číselných tlačítek zadejte kritéria vyhledávání a klepněte na tlačítko <Použít>.

- Následující obrazovka ukazuje příklad, kdy se v kroku 4 vybere možnost <Jméno> pro vyhledávání podle jména osoby.



- Klepnutím na tlačítko <A/a/12> lze přepínat mezi režimy vkládání (kromě vyhledávání podle faxového čísla).
- Chcete-li zadat více kritérií vyhledávání, opakujte kroky 4 a 5.

6 Klepněte na tlačítko <Způsob hledání>.

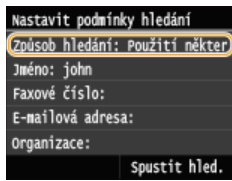

7 Vyberte způsob vyhledávání.

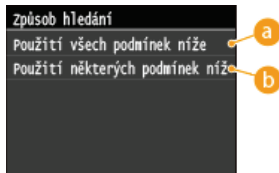

a <Použití všech podmínek níže>

Jsou vyhledána a zobrazena všechna místa určení, která vyhovují všem kritériím zadaným v krocích 4 a 5.

b <Použití některých podmínek níže>

Jsou vyhledána a zobrazena všechna místa určení, která vyhovují alespoň jednomu z kritérií zadaných v kroku 4 a 5.

8 Klepněte na tlačítko <Spustit hled.>.

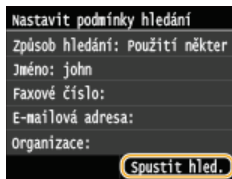

➔ Zobrazí se místa určení vyhovující zadaným kritériím.

POZNÁMKA:

- Pokud se po klepnutí na tlačítko <Spustit hled.> otevře obrazovka ověřování, zadejte uživatelské jméno zařízení a heslo zaregistrované na serveru LDAP a klepněte na tlačítko <Použít>. **Registrace serverů LDAP**

9 Vyberte místo určení a klepněte na tlačítko <Použít>.

- Lze zadat až 10 míst určení.



- Chcete-li vyhledávat místo určení pomocí jiných kritérií vyhledávání, opakujte kroky 2 až 9.

POZNÁMKA:

- Maximální počet míst určení, která lze zadat pomocí číselných tlačítek v kombinaci se serverem LDAP, je 10. Pokud bylo například pomocí číselných tlačítek zadáno sedm míst určení, lze pomocí serveru LDAP zadat až tři místa určení.

■ Odstranění míst určení

Zadáváte-li větší počet míst určení, můžete místa podle potřeby odstraňovat.

1 Klepněte na tlačítko <Místo určení> ▶ <Potvrdit/Edit.>.

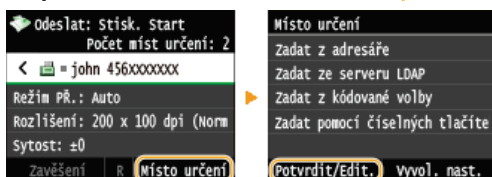

2 Vyberte místo určení, které chcete odstranit.

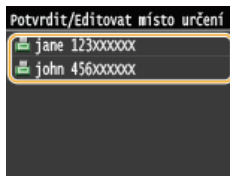

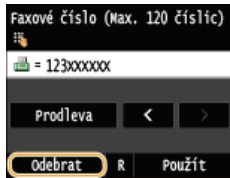

3 Klepněte na tlačítko <Odebrat>.



4 Klepněte na tlačítko <Ano>.

POZNÁMKA

Chcete-li snadno a rychle odstranit místa určení bez jejich vybírání ze seznamu míst určení

- Před klepnutím na možnost <Místo určení> v kroku 1 můžete zadaná místa určení přepínat klepnutím na tlačítka  / . Jakmile je zobrazeno příslušné místo určení, smažte ho stisknutím tlačítka .

ODKAZY

- ▶ Odesílání faxů (MF729Cx / MF728Cdw / MF628Cw)
- ▶ Odesílání faxů do více míst určení současně (Sekvenční vysílání)

Možnosti nastavení faxu

Je dostupná celá řada nastavení odpovídajících vašim potřebám, například chcete-li upravit sytost nebo zlepšit ostrost obrazu.



▶ **Úprava rozlišení**



▶ **Nastavení sytosti**

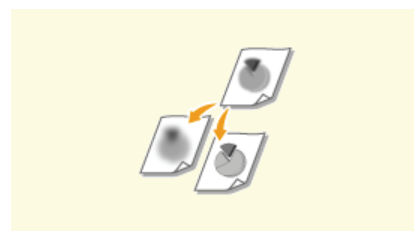

▶ **Nastavení ostrosti**

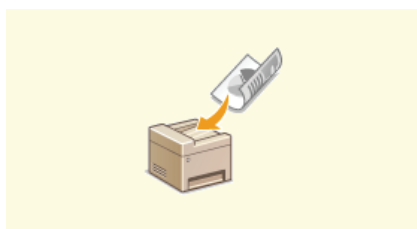

▶ **Skenování oboustranných dokumentů (MF729Cx / MF728Cdw)**

Úprava rozlišení



Umožňuje vybrat vhodné rozlišení pro příslušný typ dokumentu. Platí, že čím vyšší je rozlišení, tím ostřejší je snímek, ale o to delší je doba potřebná k jeho odeslání.



<Fax> ▶ <Rozlišení> ▶ Vyberte rozlišení

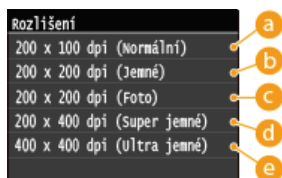

a <200 x 100 dpi (Normální)>

Vhodné pro dokumenty, které obsahují pouze text.

b <200 x 200 dpi (Jemné)>

Vhodné pro dokumenty, které obsahují drobný text.

c <200 x 200 dpi (Foto)>

Vhodné pro dokumenty, které obsahují fotografie.

d <200 x 400 dpi (Super jemné)>

Dosáhne se ještě jemnějšího rozlišení než s použitím možnosti Jemné.

e <400 x 400 dpi (Ultra jemné)>

Dosáhne se ještě jemnějšího rozlišení než s použitím možnosti Super jemné.

ODKAZY

▶ **Odesílání faxů (MF729Cx / MF728Cdw / MF628Cw)**

Nastavení sytosti



Sytost je vhodné upravit, pokud jsou text nebo obrázky v dokumentu příliš světlé nebo příliš tmavé.



<Fax> ▶ <Sytost> ▶ Upravte sytost ▶ <Použít>

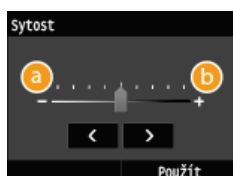

a <->

Slouží ke snížení sytosti.

b <+>

Slouží ke zvýšení sytosti.

ODKAZY

- ▶ Odesílání faxů (MF729Cx / MF728Cdw / MF628Cw)
- ▶ Nastavení ostroty

Nastavení ostrosti



Před odesláním můžete upravit ostrost obrazu. Ostrost zvýšte, chcete-li zostřit rozmazaný text a linky, případně snižte, chcete-li zlepšit vzhled fotografií v časopise.



<Fax> ▶ <Ostrost> ▶ Upravte ostrost ▶ <Použít>



a <->

Snižuje ostrost a vede ke změkčení obrazu.

Příklad: Chcete-li zlepšit vzhled snímků z časopisu



b <+>

Zvyšuje ostrost a vede ke zostření obrazu.

Příklad: Pokud chcete zvýšit ostrost textu a linek psaných tužkou



ODKAZY

- ▶ Odesílání faxů (MF729Cx / MF728Cdw / MF628Cw)
- ▶ Nastavení sytosti

Skenování oboustranných dokumentů MF729Cx / MF728Cdw



Zařízení dokáže automaticky naskenovat přední i zadní strany dokumentů vložených do podavače.

DŮLEŽITÉ

- Dokumenty vkládejte do podavače. Pokud jsou dokumenty položeny na kopírovací desku nebo pokud je zařízení nastaveno v režimu ručního odesílání, pak zařízení nedokáže naskenovat automaticky obě strany dokumentu.



<Fax> ▶ <2stranný originál> ▶ Vyberte možnost <Typ kniha> nebo <Typ kalendář>

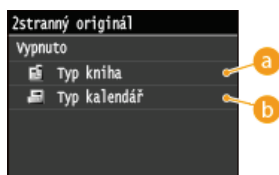

a <Typ kniha>

Tuto možnost vyberte, jsou-li obrázky v dokumentu otočeny na předních i zadních stranách stejným směrem.

b <Typ kalendář>

Tuto možnost vyberte, jsou-li obrázky v dokumentu otočeny na předních i zadních stranách opačným směrem.

ODKAZY

- ▶ Odesílání faxů (MF729Cx / MF728Cdw / MF628Cw)
- ▶ Uskutečnění hovoru před odesláním faxů (Ruční odesílání)

Konfigurace požadovaného nastavení faxu

Výchozí nastavení jsou nastavení, která se zobrazí po zapnutí zařízení nebo po stisknutí tlačítka . Pokud často používaná nastavení uložíte jako výchozí nastavení, nebudete muset konfigurovat stejná nastavení při každém odesílání faxu. Mimo to lze také uložit kombinace více nastavení faxu a používat je kdykoli v případě potřeby.

POZNÁMKA

- Zařízení se dodává s předem nakonfigurovanými výchozími továrními nastaveními (**Nastavení seznamu nabídky**). Výchozí nastavení můžete podle svých potřeb změnit a uložit.



Často zasílám faxy s nezřetelným textem a vždy zvýším sytost.



Zvyšte sytost a uložte ji jako výchozí nastavení. Odted' můžete odesílat faxy bez nutnosti měnit sytost. **Změna výchozích nastavení**



Každý měsíc faxuji oboustranné originály objednávek několika stejným příjemcům.



Uložte kombinaci 2stranného skenování a zadaných příjemců v nabídce <Oblíbená nastavení>. Poté můžete tuto kombinaci nastavení snadno použít, kdykoli ji budete potřebovat. **Uložení často používaných nastavení**

Změna výchozích nastavení

Výchozí nastavení jsou nastavení, která se zobrazí po zapnutí zařízení nebo po stisknutí tlačítka . Tato výchozí nastavení můžete upravit tak, aby lépe vyhovovala operacím, které nejčastěji provádíte. Nebudete tak muset zadávat opakovaně stejná nastavení před každým odesláním faxů.



<Nabídka> ▶ <Nastavení faxu> ▶ <Nastavení funkce VYS.> ▶ <Změnit výchozí nastavení> ▶ Klepněte na nastavení ▶ Změňte výchozí hodnotu vybrané položky ▶ <Použít> ▶ 

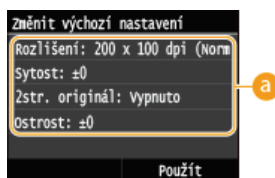

a Nastavení

Klepněte na položku, kterou chcete nastavit, a změňte výchozí hodnotu.

ODKAZY

- ▶ **Odesílání faxů (MF729Cx / MF728Cdw / MF628Cw)**
- ▶ **Možnosti nastavení faxu**
- ▶ **Nastavení faxu (MF729Cx / MF728Cdw / MF628Cw)**

Uložení často používaných nastavení

Můžete uložit až 18 kombinací často používaného nastavení faxu. V případě potřeby můžete rychle zobrazit uložená nastavení, takže není třeba znovu provádět různá komplexní nastavení, například úlohu zahrnující skenování oboustranného předlohy, odeslání na 5 míst určení a nastavení ostrosti. Můžete také zobrazit nastavení jako tlačítka zástupce na obrazovce <Domů>.

- ▶ **Uložení oblíbeného nastavení**
- ▶ **Opětovné vyvolání oblíbeného nastavení**

Uložení oblíbeného nastavení

1 Stiskněte tlačítko a klepněte na tlačítko <Fax>.

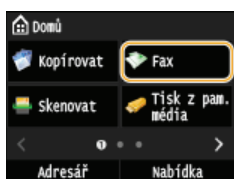

- Když se otevře přihlašovací obrazovka, pomocí číselných tlačítek zadejte uživatelské jméno a heslo. Potom vyberte ověřovací server a stiskněte tlačítko . ▶ **Přihlášení za účelem použití funkce oprávněného odeslání**

2 Změňte hodnoty pro nastavení, která chcete uložit. ▶ **Možnosti nastavení faxu**

- Chcete-li zahrnout do oblíbeného nastavení faxu také místo určení, zadejte místo určení, které chcete uložit. ▶ **Odesílání faxů (MF729Cx / MF728Cdw / MF628Cw)**

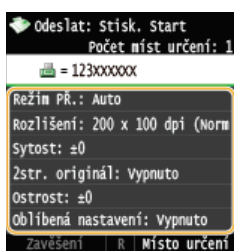

3 Klepněte na tlačítko <Oblíbená nastavení> ▶ <Uložit>.

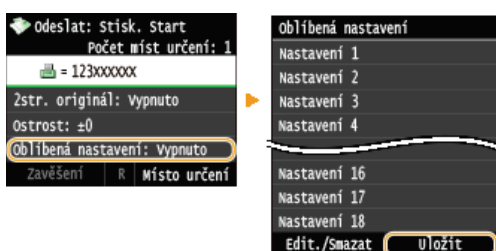

4 Přečtěte si zprávu a klepněte na tlačítko <OK>.

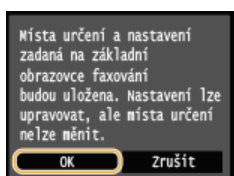

5 Vyberte místo pro uložení nastavení.

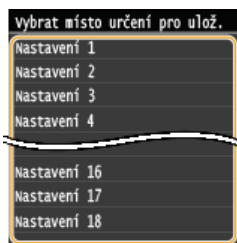

6 Zkontrolujte podrobnosti nastavení, která chcete uložit, a klepněte na tlačítko <Použít>. Možnosti nastavení faxu

- Chcete-li změnit hodnotu nastavení, které chcete uložit, klepněte na nastavení.
- Chcete-li přejmenovat cíl pro uložení, klepněte na tlačítko <Změnit název>. **Zadávání textu**

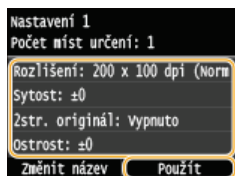

7 Vyberte, zda se má nastavení uložit pod tlačítko zástupce.

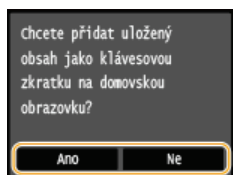

- Pokud vyberete možnost <Ano>, zobrazí se zpráva. Zprávu si přečtete a potom klepněte na tlačítko <OK>. Kombinace uložených nastavení bude přidána na obrazovku <Domů> jako tlačítko zástupce.



POZNÁMKA:

- Pokud je obrazovka <Domů> zaplněná a tlačítko nelze přidat, odstraňte uložená tlačítka nebo prázdná místa pomocí možnosti <Nastavení dom. obraz.>. **Přizpůsobení obrazovky <Domů>**

POZNÁMKA

- Uložená nastavení zůstanou uložena i po vypnutí zařízení.
- Chcete-li upravit nebo odstranit uložená nastavení, použijte možnosti <Fax> ► <Oblíbená nastavení> ► <Edit./Smazat> ► <Editovat> nebo <Smazat> a poté postupujte podle níže uvedených kroků.

Úprava nastavení:

Vyberte nastavení, které chcete upravit ► Nastavení změňte a klepněte na tlačítko ► <Použít> ► <Ano>.

Odstranění nastavení:

Vyberte nastavení, které chcete odstranit ► Klepněte na možnost <Ano>.

- Po uložení nastavení nelze měnit místa určení. Chcete-li změnit místo určení, nastavení odstraňte a potom je uložte znovu.
- Pokud uložíte místo určení, které bylo zadáno z adresáře, a poté odstraníte z adresáře záznam tohoto místa určení, toto místo určení se také odstraní z oblíbeného nastavení faxu.

Opětovné vyvolání oblíbeného nastavení

V oblíbených nastaveních si jednoduše vyberte kombinaci nastavení, která vám vyhovuje.



<Fax> ► <Oblíbená nastavení> ► Vyberte si kombinaci nastavení, kterou chcete vyvolat

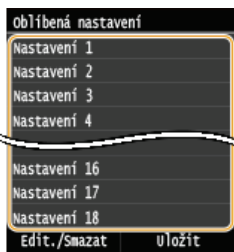



POZNÁMKA

- Po vyvolání kombinace nastavení můžete podle potřeby také změnit nastavení faxu.

ODKAZY

- ▶ **Odesílání faxů (MF729Cx / MF728Cdw / MF628Cw)**

Zrušení odeslání faxů

Pokud chcete zrušit odesílání faxů bezprostředně po stisknutí tlačítka  (Černobílý), klepněte na tlačítko <Zrušit> na displeji nebo stiskněte tlačítko  na ovládacím panelu. Odesílání faxů lze také zrušit po kontrole stavu faxování.

■ Klepněte na tlačítko <Zrušit> na obrazovce během odesílání faxu.



■ Akci zrušíte stisknutím tlačítka .



Pokud se po stisknutí tlačítka  zobrazí na obrazovce seznam dokumentů

Dokumenty byly naskenovány a čekají na zpracování. Vyberte dokument, který chcete zrušit.



■ Před zrušením zkontrolujte stav přenosu

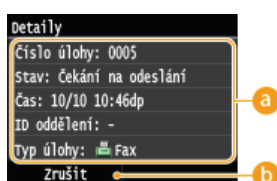
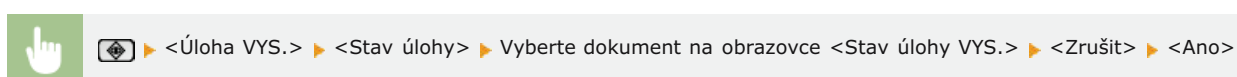

a Údaje o faxu

Zobrazí se počet odeslaných dokumentů, nastavení a další údaje. Chcete-li si pouze zkontrolovat údaje, aniž byste prováděli odesílání, vraťte se na hlavní obrazovku faxu stisknutím tlačítka .

b <Zrušit>

Zruší odesílání.

ODKAZY

- ▶ Odesílání faxů (MF729Cx / MF728Cdw / MF628Cw)
- ▶ Kontrola stavů a protokolu odeslaných a přijatých dokumentů

Příjem faxů MF729Cx / MF728Cdw / MF628Cw

Tato část popisuje způsoby příjmu faxů a nastavení zařízení pro příjem faxů. Před zadáním nastavení pro příjem faxu je třeba provést několik operací. **Konfigurace počítačového nastavení pro funkce faxu (MF729Cx / MF728Cdw / MF628Cw)**







POZNÁMKA

- Přístroj umí tisknout dokumenty přijaté faxem na velikost A4 nebo Letter. Pokud jsou dokumenty přijaté faxem vytištěny na jinou velikost papíru, část stránky se buď nevytiskne, nebo se stránka vytiskne na dva samostatné listy.

■ Způsoby příjmu faxů

Zařízení nabízí následující způsoby příjmu. Vyberte nejvhodnější způsob a proveďte příslušná nastavení podle postupu v části

▶ Nastavení zařízení na příjem faxů.

<p><Auto></p> 	<p>Vyhrazeno pro příjem faxů Zařízení přijímá faxy automaticky. V případě telefonního hovoru není možné s volajícím hovořit.</p>
<p><Fax/Tel Autom. přep.></p> 	<p>V případě faxového volání Zařízení přijímá fax automaticky. V případě telefonního hovoru Ozve se vyzvánění pro příchozí volání. Zvedněte sluchátko a uskutečňte hovor. POZNÁMKA: K zařízení je třeba předem připojit telefon nebo volitelné sluchátko.</p>
<p><Ruční></p> 	<p>V případě faxového volání Ozve se vyzvánění pro příchozí volání. Zvedněte sluchátko. Uslyšíte-li pípnutí, klepnutím na tlačítko <Fax> ▶ <Spustit příjem> přijmete faxy.</p>  <p>V případě telefonního hovoru Ozve se vyzvánění pro příchozí volání. Zvedněte sluchátko. Pokud neuslyšíte pípnutí, zahajte telefonní hovor. POZNÁMKA:</p> <ul style="list-style-type: none"> ● K zařízení je třeba předem připojit telefon nebo volitelné sluchátko. ● Zařízení můžete nastavit tak, aby ve stanovené lhůtě po ohlášení příchozího volání spustilo automatický příjem faxů. ▶ Přepnout na Auto PR.
<p><Záznamník></p> 	<p>V případě faxového volání Jakmile se ozve vyzvánění pro příchozí volání, zařízení automaticky přijme fax. V případě telefonního hovoru Aktivuje se záznamník a volající má možnost nechat vzkaz. Pokud přijmete hovor dříve, než začne záznamník nahrávat vzkaz, můžete uskutečnit hovor s volajícím. POZNÁMKA:</p> <ul style="list-style-type: none"> ● K zařízení je třeba předem připojit záznamník. ● Nastavte jej na příjem hovoru po několika zazvoněních. ● Doporučujeme na začátek zprávy přidat přibližně 4 sekundy ticha nebo nastavit maximální čas záznamu na 20 sekund.
<p><Síťový prepínač></p> 	<p>Přístroj rozlišuje mezi hovory z faxu a telefonu. Tento režim je k dispozici pouze v některých zemích a vyžaduje předplatné služby přepnutí sítě. POZNÁMKA: K zařízení je třeba předem připojit telefon nebo volitelné sluchátko.</p>

POZNÁMKA

- V závislosti na typu připojeného telefonu nemusí být zařízení schopno správně přijímat nebo odesílat faxy.
- Připojujete-li externí telefon s funkcemi faxu, nastavte telefon na ruční příjem faxů.
- Zvednete-li sluchátko telefonu a uslyšíte pípnutí, jde o faxové volání. Fax lze přijmout snadno zadáním určitého čísla ID pomocí telefonu.

▶ Použití telefonu pro příjem faxů (Dálkový příjem)

■ Nastavení zařízení na příjem faxů

1 Stiskněte tlačítko a klepněte na tlačítko <Fax>.

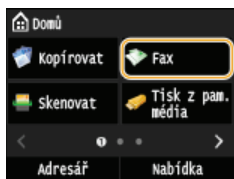

- Když se otevře přihlašovací obrazovka, pomocí číselných tlačítek zadejte uživatelské jméno a heslo. Potom vyberte ověřovací server a stiskněte tlačítko . **Přihlášení za účelem použití funkce oprávněného odeslání**

2 Klepněte na tlačítko <Režim PŘ.>.

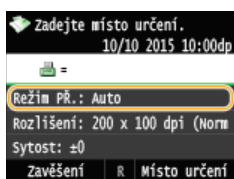

3 Určete způsob příjmu.

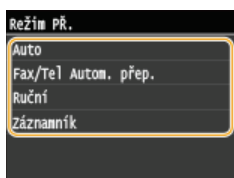

■ Při výběru možnosti <Fax/Tel (Automat. přepínání)>

Dle potřeby zadejte tři následující nastavení. Po dokončení nastavení klepněte na tlačítko <Použít>.

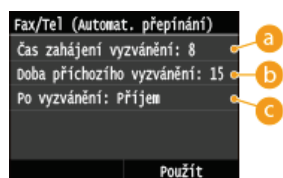

a <Čas zahájení vyzvánění>

Slouží k nastavení doby, po kterou má zařízení možnost rozpoznat, zda vyzvánění oznamuje telefonní nebo faxové volání. (hodnoty nastavení: 5 až 30 sekund; výchozí nastavení: 8 sekund)

b <Doba příchozího vyzvánění>

Slouží k nastavení doby, po kterou má zařízení možnost rozpoznat, zda vyzvánění oznamuje telefonní volání. (hodnoty nastavení: 15 až 300 sekund; výchozí nastavení: 22 sekund)

c <Po vyzvánění>

Slouží k nastavení způsobu odpovědi zařízení na vyzvánění oznamující příchozí volání, pokud nezvednete sluchátko. Pokud je vybrána možnost <Konec>, příchozí volání se odpojí, pokud je vybrána možnost <Přijem>, spustí se příjem faxu. (Výchozí nastavení: <Přijem>)

TIPY

- Chcete-li tisknout přijaté dokumenty oboustranně: **Tisk na obě strany**
- Chcete-li v dolní části dokumentů vytisknout informace, jako je datum a čas příjmu: **Zápatí přijaté stránky**
- Chcete-li pokračovat v tisku, i když je v kazetě nedostatek toneru: **Pokračovat v tisku, pokud je málo inkoustu v kazetě**

■ Použití telefonu pro příjem faxů (Dálkový příjem)

Pokud po zvednutí sluchátka uslyšíte tón oznamující příchozí fax, nemusíte kvůli jeho příjmu jít k zařízení. Pouze zadejte určité číslo ID (výchozí nastavení: 25) pomocí telefonu a můžete zahájit příjem faxu.

POZNÁMKA

- Pokud není telefon připojen přímo k zařízení, není funkce dálkového příjmu k dispozici.

1 Pokud telefon vyzvání, zvedněte sluchátko.

2 Uslyšíte-li pípnutí, zadejte číslo ID pro dálkový příjem prostřednictvím telefonu.

- Ve výchozím nastavení je číslo ID nastaveno na hodnotu 25. Toto číslo je možné podle potřeby změnit. **Vzdálený PŘ.**

3 Zavěste sluchátko.

ODKAZY

- ▶ Odeslání a příjem faxů podle aktuálních potřeb (MF729Cx / MF728Cdw / MF628Cw)
- ▶ Kontrola stavů a protokolu odeslaných a přijatých dokumentů

Odeslání a příjem faxů podle aktuálních potřeb MF729Cx / MF728Cdw / MF628Cw

Kromě základních způsobů, jakými lze odesílat a přijímat faxy, existují i jiné metody, které splní vaše potřeby.



▶ **Uskutečnění hovoru před odesláním faxů (Ruční odesílání)**

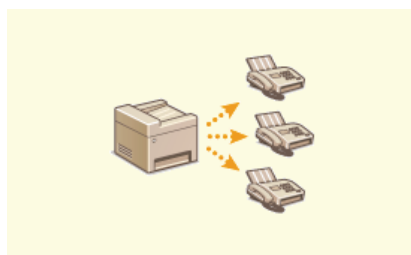

▶ **Odesílání faxů do více míst určení současně (Sekvenční vysílání)**

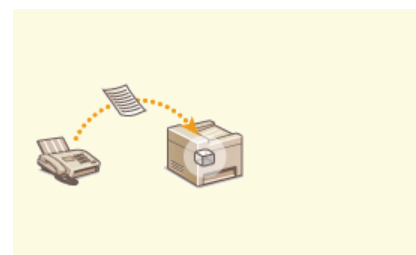

▶ **Ukládání přijatých faxů do paměti (Příjem do paměti)**



▶ **Přesměrování přijatých faxů**

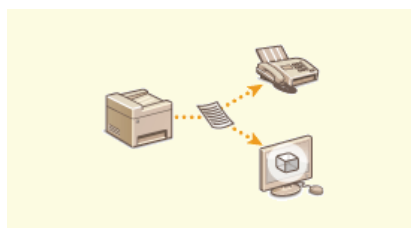

▶ **Archivace odeslaných faxů**

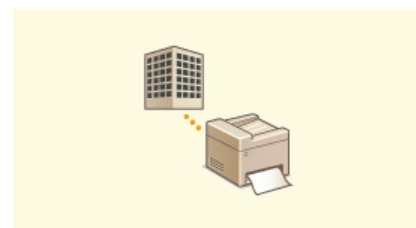

▶ **Příjem informačních služeb faxu**

ODKAZY

- ▶ **Odesílání faxů (MF729Cx / MF728Cdw / MF628Cw)**
- ▶ **Příjem faxů (MF729Cx / MF728Cdw / MF628Cw)**
- ▶ **Kontrola stavů a protokolu odeslaných a přijatých dokumentů**

Uskutečnění hovoru před odesláním faxů (Ruční odesílání)



Po ukončení hovoru je možné poslat faxy ručně. Pípnutí ve sluchátku znamená, že se příjemce pokouší přijmout faxy. Stiskněte tlačítko  (Černobílý) a faxy odešlete.

POZNÁMKA

- K zařízení je třeba předem připojit telefon nebo volitelné sluchátko.

1 Umístěte dokument(y). Umísťování dokumentů

- Pokud je nastaven režim ručního odesílání, pak zařízení nedokáže naskenovat automaticky obě strany dokumentu.
- Při umístění dokumentů na kopírovací desku je možné odeslat pouze jednu stránku.

2 Stiskněte tlačítko a klepněte na tlačítko <Fax>.

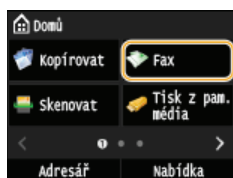

- Když se otevře přihlašovací obrazovka, pomocí číselných tlačítek zadejte uživatelské jméno a heslo. Potom vyberte ověřovací server a stiskněte tlačítko .  **Přihlášení za účelem použití funkce oprávněného odeslání**

3 Stiskněte tlačítko .

- Pokud jsou místa určení nastavená předchozím uživatelem stále vybraná, může dojít k chybám přenosu. Toto nastavení proto před odesláním vždy resetujte.

4 Zadejte požadovaná nastavení skenování. Možnosti nastavení faxu



5 Zvolte faxové číslo příjemce.

6 Požádejte příjemce, aby nastavil svůj faxový přístroj pro příjem vašich faxů.

- Pokud uslyšíte pípnutí, přejděte ke kroku 7.

7 Stiskněte tlačítko (Černobílý) a zavěste sluchátko.

ODKAZY

-  **Odesílání faxů (MF729Cx / MF728Cdw / MF628Cw)**
-  **Zrušení odeslání faxů**
-  **Kontrola stavů a protokolu odeslaných a přijatých dokumentů**

Odesílání faxů do více míst určení současně (Sekvenční vysílání)



Faxy lze odesílat až do 310 míst určení najednou. K určení více míst určení použijte číselná tlačítka* nebo adresář. Pokud máte v kanceláři nainstalován server LDAP*.

* Maximální počet míst určení, která lze zadat pomocí serveru LDAP nebo číselných tlačítek, je vždy 10. Při použití číselných tlačítek v kombinaci se serverem LDAP lze zadat celkem 10 míst určení. Pokud zadáte pomocí číselných tlačítek sedm míst určení, prostřednictvím serveru LDAP můžete zadat již pouze tři.

DŮLEŽITÉ

- Pokud je možnost <Omezit sekvenční vysílání> nastavena na hodnotu <Odmítnout sekvenční vysílání>, tuto funkci nelze použít. **▶ Zákaz sekvenčního vysílání (MF729Cx / MF728Cdw / MF628Cw)**

POZNÁMKA

- Před použitím této funkce je nejprve třeba uložit místa určení do adresáře. **▶ Ukládání do adresáře**

1 Umístěte dokument(y). **▶ Umísťování dokumentů**

2 Stiskněte tlačítko a klepněte na tlačítko <Fax>.

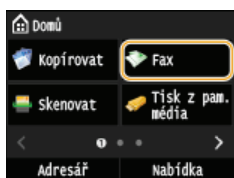

- Když se otevře přihlašovací obrazovka, pomocí číselných tlačítek zadejte uživatelské jméno a heslo. Potom vyberte ověřovací server a stiskněte tlačítko . **▶ Přihlášení za účelem použití funkce oprávněného odeslání**

3 Stiskněte tlačítko .

- Pokud jsou místa určení nastavená předchozím uživatelem stále vybraná, může dojít k chybám přenosu. Toto nastavení proto před odesláním vždy resetujte.

4 Nastavte místo určení.

- Chcete-li zadávat pomocí číselných tlačítek, zadejte faxové číslo a klepněte na tlačítko <Použít>. Pokud chcete zadat další místo určení, vyberte možnost <Místo určení> ▶ <Zadat pomocí číselných tlačítek> a opakujte postup zadávání.

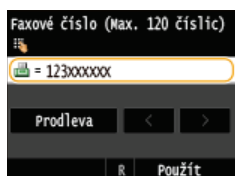

- Chcete-li zadat místa určení z adresáře, viz část **▶ Zadání z adresáře (fax)**.
- Chcete-li použít čísla kódovaných voleb, viz část **▶ Přímý výběr míst určení zadáním čísla kódované volby (fax)**.
- Chcete-li zadat místa určení ze serveru LDAP, viz část **▶ Zadání míst určení na serveru LDAP (fax)**.

5 Zadejte požadovaná nastavení skenování.

- Klepněte na nastavení, které chcete zadat. **▶ Možnosti nastavení faxu**

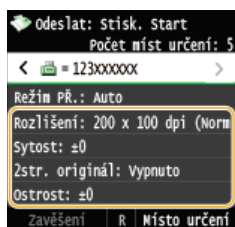

6 Stisknutím tlačítka  (Černobílý) zahajte odesílání.

ODKAZY

- ▶ Odesílání faxů (MF729Cx / MF728Cdw / MF628Cw)
- ▶ Zrušení odeslání faxů
- ▶ Kontrola stavů a protokolu odeslaných a přijatých dokumentů

Ukládání přijatých faxů do paměti (Příjem do paměti)



Přijaté faxy můžete uložit do paměti a později je vytisknout. Tato funkce znemožňuje neoprávněným osobám přístup k důvěrným dokumentům.

- ▶ Ukládání dokumentů v paměti
- ▶ Tisk dokumentů uložených v paměti
- ▶ Kontrola/odstranění dokumentů v paměti

POZNÁMKA

- Dokumenty uložené v paměti je možné přesměrovat do vybraného místa určení. ▶ **Výběr dokumentu pro přesměrování**

Ukládání dokumentů v paměti

Chcete-li přijaté dokumenty ukládat do paměti, nastavte možnost <Nastavení zámku paměti> na hodnotu <Zapnuto>. Můžete zadat také volitelné nastavení, např. nastavení zabezpečení, které umožňuje zadat heslo pro zapnutí funkce a nastavit časové období během dne, ve kterém se mají přijaté dokumenty uložit do paměti.



<Nabídka> ▶ <Nastavení faxu> ▶ <Nastavení funkce PŘ.> ▶ <Nastavení zámku paměti> ▶ <Zapnuto> ▶ Zadejte všechna nastavení ▶ <Použít> ▶

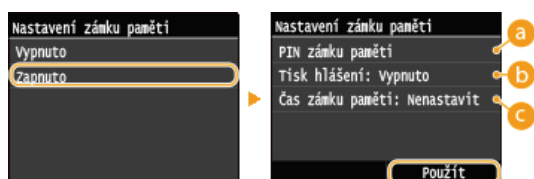

a <PIN zámku paměti>

Umožňuje registraci až sedmimístného hesla. Chcete-li registrovat heslo, zadejte ho pomocí číselných tlačítek a klepněte na tlačítko <Použít>. Zadejte stejné číslice znovu pro potvrzení a klepněte na tlačítko <Použít>. Toto heslo je vyžadováno, pokud chcete změnit nastavení příjmu do paměti nebo pokud chcete vytisknout všechny uložené dokumenty a potřebujete funkci Příjem do paměti vypnout. Pokud nechcete registrovat heslo, pak nic nezadávejte a pouze klepněte na tlačítko <Použít>.

POZNÁMKA:

- Hesla obsahující pouze samé nuly, např. „00“ nebo „0000000“ nelze použít.

b <Tisk hlášení>

Umožňuje vytisknout hlášení o výsledku příjmu pokaždé, když jsou do paměti uloženy dokumenty. Chcete-li tisknout hlášení, klepněte na tlačítko <Zapnuto>. Položku <Hlášení o výsledku PŘ.> nastavte rovněž na hodnotu <Zapnuto>. ▶ **Hlášení o výsledku PŘ**

c <Čas zámku paměti>

Zadejte časové období během dne, ve kterém se mají přijaté dokumenty ukládat do paměti. Pokud žádné časové období nenastavíte, zařízení bude ukládat do paměti každý přijatý dokument po celou dobu, po kterou bude funkce Příjem do paměti zapnuta.

Tisk dokumentů uložených v paměti

Chcete-li vytisknout dokumenty uložené do paměti, nastavte možnost <Nastavení zámku paměti> na hodnotu <Vypnuto>. Vytisknou se všechny dokumenty uložené v paměti.

POZNÁMKA

- Nemůžete vybrat konkrétní dokument, který se má vytisknout.
- Pokud je nastaven čas vypnutí funkce, pak se v tuto dobu vytisknou všechny dokumenty.

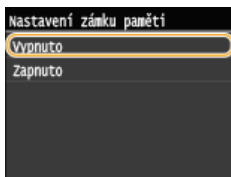

Kontrola/odstranění dokumentů v paměti

Můžete zkontrolovat podrobné informace o dokumentech uložených v paměti, včetně faxových čísel odesílatele a začtu poslaných stran, a potom odstranit nepotřebné dokumenty.

1 Stiskněte tlačítko .

2 Klepněte na tlačítko <Úloha PŘ.>.

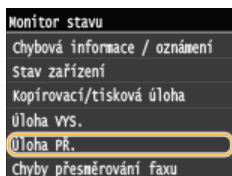

3 Klepněte na tlačítko <Stav úlohy>.

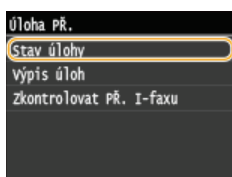

4 Vyberte dokument, který chcete zkontrolovat.

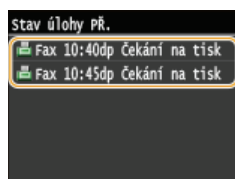

■ Odstranění zkontrolovaného dokumentu

1 Klepněte na tlačítko <Smazat>.

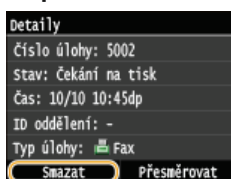

2 Klepněte na tlačítko <Ano>.

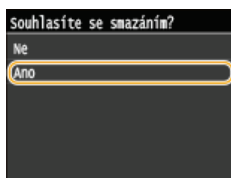

ODKAZY

- ▶ **Příjem faxů (MF729Cx / MF728Cdw / MF628Cw)**
- ▶ **Kontrola stavů a protokolu odeslaných a přijatých dokumentů**

Přesměrování přijatých faxů



Přijaté dokumenty lze přesměrovat do jiného místa určení. Pro přesměrování lze vybrat kterýkoliv z dokumentů přijatých do paměti nebo je možné nastavit zařízení tak, aby automaticky přesměrovalo každý přijatý dokument do zadaného místa určení. Jako místa určení, kam mají být dokumenty přesměrovány, je možné nastavit faxová čísla, e-mailové adresy, i-fax, sdílené složky v počítačích i server FTP.

POZNÁMKA

- Výběr míst určení pro přesměrování je omezen na místa určení uložená v adresáři. Nejsou-li zaregistrována žádná místa určení, před použitím této funkce zaregistrujte místa určení v adresáři.
 - **Ukládání do adresáře**
- Pokud jsou pro místa určení k přesměrování zadány e-mailové adresy, sdílené složky v počítačích nebo server FTP, dokument se převede do formátu PDF a odešle se. Pokud jsou pro místa určení k přesměrování zadány i-faxy, dokument bude převeden do formátu TIFF a odešle se.

Výběr dokumentu pro přesměrování

Zařízení přesměruje všechny dokumenty, které z dokumentů přijatých do paměti vyberete. Aby bylo možné tuto funkci použít, je třeba nejprve zapnout funkci Příjem do paměti. **Ukládání přijatých faxů do paměti (Příjem do paměti)**

POZNÁMKA

- Pokud zůstane funkce Příjem do paměti zapnuta, dokumenty uložené v paměti nebudou ani po přesměrování odstraněny; tzn. stejné dokumenty lze přesměrovat opakovaně.

1 Stiskněte tlačítko .

2 Klepněte na tlačítko <Úloha PŘ.>.

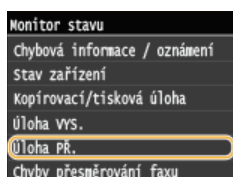

3 Klepněte na tlačítko <Stav úlohy>.

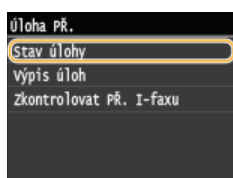

4 Vyberte dokument, který chcete přesměrovat.

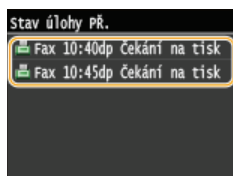

5 Klepněte na tlačítko <Přesměrovat>.

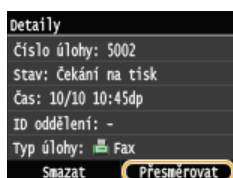

6 Z adresáře vyberte místo určení pro přesměrování.

- Pokyny k používání adresáře naleznete v části **Zadání z adresáře (fax)**.



- Dokumenty jsou přesměrovány do zadaného místa určení.

Automatické přesměrování všech přijatých dokumentů

Zařízení dokáže přesměrovat všechny přijaté dokumenty do zadaných míst určení. Dokonce i když jste mimo kancelář, můžete kdykoliv a kdekoliv přijímat informace z faxu.

- ▶ **Zadání nastavení pro automatické přesměrování dokumentů**
- ▶ **Tisk dokumentů pro přesměrování**
- ▶ **Tisk / opakované odeslání / odstranění dokumentů, jejichž přesměrování se nezdařilo**

Zadání nastavení pro automatické přesměrování dokumentů

Pokud je funkce Přesměrování zapnuta, pak jsou všechny příchozí dokumenty automaticky přesměrovány.



<Nabídka> ▶ <Nastavení faxu> ▶ <Nastavení přesměrování> ▶ <Povolit nastavení přesměrování> ▶ <Zapnuto> ▶ Z adresáře vyberte místo určení pro přesměrování ▶



POZNÁMKA

- Pokyny k používání adresáře naleznete v části **▶ Zadání z adresáře (fax)**.

Tisk dokumentů pro přesměrování

Pokud chcete zkontrolovat přesměrované dokumenty, můžete nastavit zařízení tak, aby vytisklo dokumenty, které jsou přesměrovány, nebo aby vytisklo ty dokumenty, jejichž přesměrování se nezdařilo.



<Nabídka> ▶ <Nastavení faxu> ▶ <Nastavení přesměrování> ▶ <Tisknout obrázky> ▶ Vyberte možnost <Zapnuto> nebo <Jen dojde-li k chybě> ▶

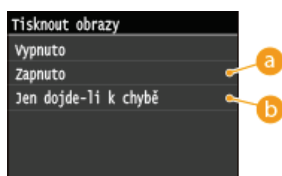

a <Zapnuto>

Všechny přesměrované dokumenty se vytisknou.

b <Jen dojde-li k chybě>

Vytisknou se pouze ty dokumenty, jejichž přesměrování se nezdařilo.

Tisk / opakované odeslání / odstranění dokumentů, jejichž přesměrování se nezdařilo

Dokumenty, jejichž přesměrování se nezdařilo, je možné uložit do paměti a vytisknout je, opakovaně je odeslat nebo je odstranit až později.

■ Uložení dokumentů, jejichž přesměrování se nezdařilo, do paměti

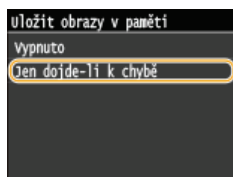
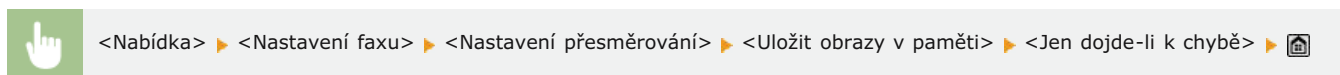

■ Tisk / opakované odeslání / odstranění dokumentů uložených v paměti

1 Stiskněte tlačítko .

2 Klepněte na tlačítko <Chyby přesměrování faxu>.

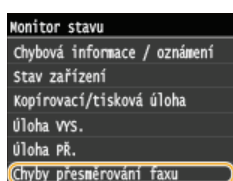

3 Vyberte dokument, který chcete zkontrolovat.

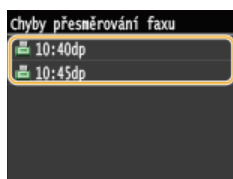

■ Tisk zkontrovaného dokumentu

1 Klepněte na tlačítko <Tisk/Přesměr.>.

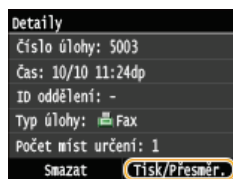

2 Klepněte na tlačítko <Tisk>.

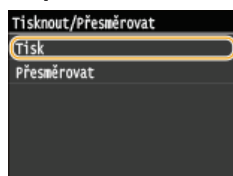

3 Klepněte na tlačítko <Ano>.

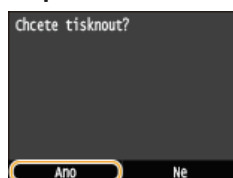

■ Opakované odeslání zkontrolovaného dokumentu

- 1 Klepněte na tlačítko <Tisk/Přesměr.>.

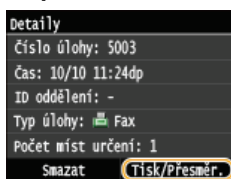

- 2 Klepněte na tlačítko <Přesměrovat>.

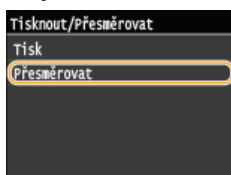

- 3 Z adresáře vyberte místo určení pro přesměrování.

- Pokyny k používání adresáře naleznete v části  **Zadání z adresáře (fax)**.



■ Odstranění zkontrolovaného dokumentu

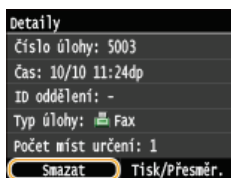

- 1 Klepněte na tlačítko <Smazat>.

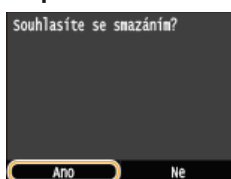

- 2 Klepněte na tlačítko <Ano>.



ODKAZY

-  [Příjem faxů \(MF729Cx / MF728Cdw / MF628Cw\)](#)
-  [Kontrola stavů a protokolu odeslaných a přijatých dokumentů](#)

Archivace odeslaných faxů



Kromě adresy zadané při odesílání faxu můžete faxované dokumenty odeslat také na přednastavenou adresu úložiště určenou k archivaci. Toto je vhodné pro uchovávání protokolu odeslaných dat. Jako adresu úložiště můžete zadat faxové číslo, e-mailovou adresu, sdílenou složku v počítači, server FTP nebo i-fax.

POZNÁMKA

- Jako adresu úložiště lze zadat pouze místa určení, která jsou v adresáři. Chcete-li adresář použít, je třeba do něj nejprve uložit požadovaná místa určení. ➤ **Ukládání do adresáře**



<Nabídka> ▶ <Nastavení faxu> ▶ <Základní nastavení> ▶ <Nastavení správy komunikace> ▶ <Archivovat dokument VYS.> ▶ <Zapnuto> ▶ Vyberte z adresáře místo určení pro archivaci ▶



POZNÁMKA

- Pokyny k používání adresáře naleznete v části ➤ **Zadání z adresáře (fax)**.

Příjem informačních služeb faxu



Prostřednictvím informačních služeb faxu můžete od různých společností a organizací snadno získat řadu užitečných informací z oblasti životního stylu a vaší profese. Tato část popisuje základní způsob příjmu těchto služeb.

POZNÁMKA

- V závislosti na typu služby se vlastní způsob příjmu této služby může odlišovat od níže popsaného způsobu. Postupujte vždy podle pokynů určených pro danou službu.

1 Stiskněte tlačítko a klepněte na tlačítko <Fax>.

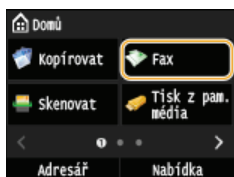

- Když se otevře přihlašovací obrazovka, pomocí číselných tlačítek zadejte uživatelské jméno a heslo. Potom vyberte ověřovací server a stiskněte tlačítko . **Přihlášení za účelem použití funkce oprávněného odeslání**

2 Klepněte na tlačítko <Zavěšení>.

- Pokud je k zařízení připojen externí telefon nebo volitelné sluchátko, je třeba místo klepnutí na tlačítko <Zavěšení> vyvšit sluchátko.

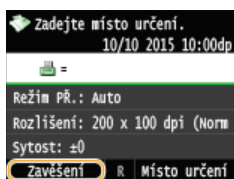

3 Pokud slyšíte oznamovací tón, zvolte požadovanou informační službu.

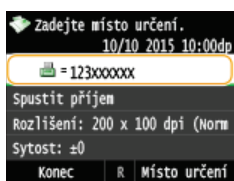

4 Jakmile se ozve zaznamenaná zpráva informační služby, stiskněte tlačítko .

- Tento krok je nezbytný provést v případě, že zařízení využívá tónové vytáčení.

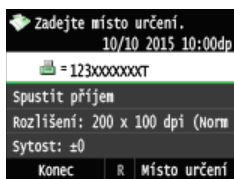

5 Pomocí číselných tlačítek zadejte číslo informační služby, která nabízí požadované informace.

- K zadání čísla informační služby můžete využít také klávesnici telefonu.

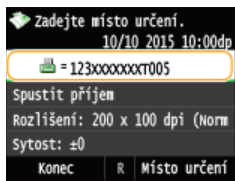

6 Klepněte na tlačítko <Spustit příjem>.

- Pokud je sluchátko vyvěšeno, zavěste ho.



ODKAZY

- ▶ Příjem faxů (MF729Cx / MF728Cdw / MF628Cw)

Kontrola stavů a protokolu odeslaných a přijatých dokumentů

Stavy a výpisy komunikace týkající se dokumentů odeslaných a přijatých faxem a I-Faxem je možné kontrolovat odděleně pro odeslané a pro přijaté. Lze kontrolovat podrobné informace, včetně míst určení a počtu stran, a odstranit nepotřebné dokumenty.

DŮLEŽITÉ

- Pokud je pro možnost <Zobrazit výpis úloh> vybráno nastavení <Vypnuto>, protokoly komunikace nelze kontrolovat.

Zobrazit výpis úloh

POZNÁMKA

- Místa určení v režimu Ručního odesílání nelze zkontrolovat, protože se nezobrazí.

1 Stiskněte tlačítko .

2 Klepněte na tlačítko <Úloha VYS.> nebo <Úloha PŘ.>.

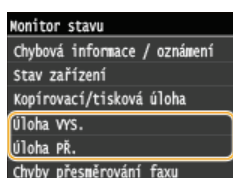

3 Zkontrolujte stavy a výpisy komunikace týkající se odeslaných a přijatých dokumentů.

■ Kontrola stavů týkajících se odeslaných a přijatých dokumentů

1 Klepněte na tlačítko <Stav úlohy>.

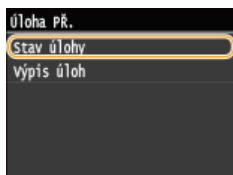

2 Vyberte dokument, jehož stav chcete zkontrolovat.



a <Stav úlohy VYS.>/<Stav úlohy PŘ.>

Umožňuje zobrazit seznam dokumentů, které jsou odesílány nebo přijímány nebo které čekají na zpracování.

b <Detaily>

Umožňuje zobrazení podrobných informací týkajících se dokumentů vybraných ze seznamu. Pokud je zadán větší počet míst určení, zobrazí se na obrazovce jejich počet. Chcete-li zkontrolovat podrobnosti o více zadaných místech určení, klepněte na tlačítko <Místo určení>. Pokud objevíte nepotřebný dokument, klepněte na tlačítko <Zrušit> nebo <Smazat> a klepněte na tlačítko <Ano>.

■ Kontrola výpisů komunikace týkajících se odeslaných a přijatých dokumentů

1 Klepněte na tlačítko <Výpis úloh>.

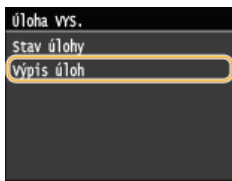

2 Vyberte dokument, jehož protokol chcete zkontrolovat.

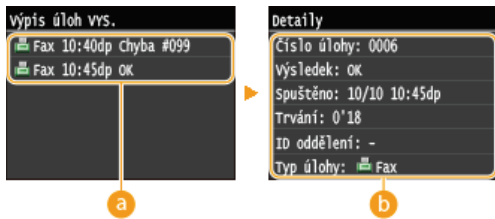

a <Výpis úloh VYS.>/<Výpis úloh PŘ.>

Umožňuje zobrazit seznam odeslaných a přijatých dokumentů. <OK> je zobrazeno, pokud byl dokument úspěšně odeslán nebo přijat, a <Chyba> je u dokumentu zobrazeno, pokud se odeslání nebo příjem nezdařily z důvodu jejich zrušení nebo výskytu chyby.

b <Detaily>

Umožňuje zobrazení podrobných informací týkajících se dokumentů vybraných ze seznamu.

POZNÁMKA:

Je-li ve sloupci <Výsledek> uvedeno trojmístné číslo

- Toto číslo představuje kód chyby. ▶ **Pokud se zobrazí chybový kód**

ODKAZY

- ▶ **Hlášení o výsledku faxového VYS**
- ▶ **Hlášení správy komunikace**
- ▶ **Hlášení o výsledku PŘ**

Odesílání faxů z počítače (Faxování z počítače) MF729Cx / MF728Cdw / MF628Cw

Faxové dokumenty vytvořené v počítačové aplikaci je možné odeslat přímo z počítače. Díky této funkci není třeba dokumenty před odesláním faxem tisknout, což šetří papír. Než začnete tuto funkci používat, je třeba provést několik operací, jako je zadání základních nastavení faxu (🔴 **Konfigurace počátečního nastavení pro funkce faxu (MF729Cx / MF728Cdw / MF628Cw)**) a instalace faxového ovladače do počítače (MF Driver Installation Guide (Příručka instalace ovladače MF)).



Informace o nápovědě k faxovému ovladači

- Okno nápovědy zobrazíte kliknutím na tlačítko [Help] (Nápověda) na obrazovce ovladače faxu. Na této obrazovce můžete nalézt informace, které nejsou obsaženy v dokumentu Elektronická příručka, včetně informací týkajících se funkcí ovladače, například ukládání často používaných nastavení, a možností jejich nastavení.

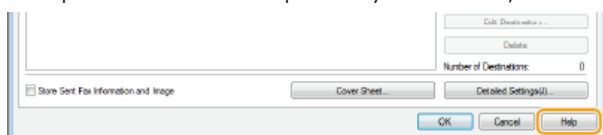

POZNÁMKA

- Pokud používáte počítač Mac, informace o instalaci ovladače faxu a nápovědu k ovladači faxu týkající se použití funkcí faxu najdete v dokumentu MF Driver Installation Guide (Příručka instalace ovladače MF) (🔴 **Pro uživatele Mac OS**).
- V závislosti na operačním systému a verzi ovladače faxu, který používáte, se obrazovky ovladače faxu uvedené v této příručce mohou od vašich obrazovek lišit.

Odesílání faxů z počítače

DŮLEŽITÉ

- Pokud je pro možnost <Povolit ovladač faxu VYS.> v zařízení vybráno nastavení <Vypnuto>, faxy nelze z počítače odesílat.
 - **Zákaz faxování z počítače (MF729Cx / MF728Cdw / MF628Cw)**
- Na ovladači faxu, který používáte, je nutné povolit správu ID oddělení, pokud je tato správa na přístroji povolena. Další informace získáte kliknutím na tlačítko [Help] (Nápověda) v okně faxového ovladače.
 - **Nastavení správy ID oddělení**

1 Otevřete dokument v aplikaci a zobrazte dialogové okno pro tisk.

- Způsob zobrazení dialogového okna pro tisk se liší v závislosti na použité aplikaci. Další informace naleznete v příručce s pokyny k používané aplikaci.

2 Vyberete faxový ovladač pro dané zařízení a klikněte na tlačítko [Print] (Tisk).

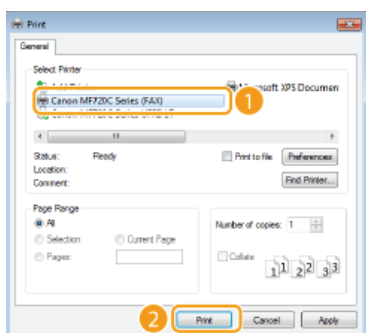

POZNÁMKA:

Při odesílání dat z aplikace Windows Store v systému Windows 8 / Server 2012

- Zobrazte ovládací tlačítka na pravé straně obrazovky a použijte níže uvedený postup.

Windows 8/Server 2012

[Devices] (Zařízení) ► Vaše tiskárna ► Klepněte nebo klikněte na tlačítko [Print] (Tisk).

Windows 8.1/Server 2012 R2

[Devices] (Zařízení) ► [Print] (Tisk) ► Vaše tiskárna ► Klepněte nebo klikněte na tlačítko [Print] (Tisk).

- Pokud odesíláte faxy tímto způsobem, je k dispozici pouze omezené množství funkcí faxu.
- Zobrazí-li se zpráva [The printer requires your attention. Go to the desktop to take care of it.] (Tiskárna vyžaduje vaši pozornost. Přepněte na plochu a podívejte se, co je potřeba udělat.), přejděte na plochu a postupujte podle kroku 3. Tato zpráva se zobrazí, pokud je zařízení nastavené na možnost zobrazení uživatelského jména při odesílání faxu a podobných činnostech.

3 Nastavte místo určení.

■ Zadání jen jednoho místa určení

1 Klikněte na kartu [Enter Destination] (Zadat místo určení).

2 Nastavte režim komunikace nebo faxové číslo (nebo identifikátor URI).

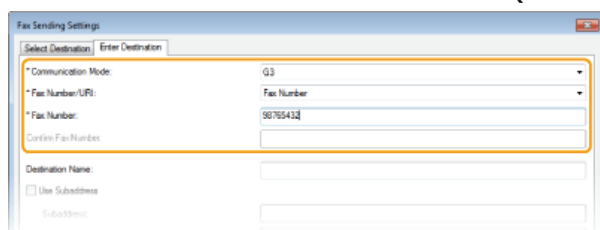

■ Zadání více míst určení současně

1 Klikněte na kartu [Select Destination] (Vybrat místo určení).

2 Klikněte na tlačítko [Add Destination] (Přidat místo určení).

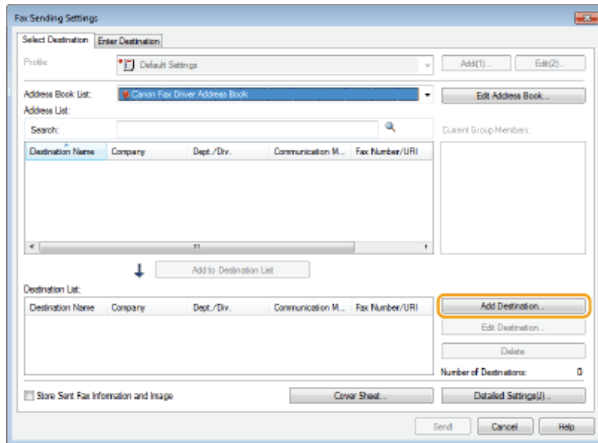

3 Nastavte režim komunikace nebo faxové číslo (nebo identifikátor URI).

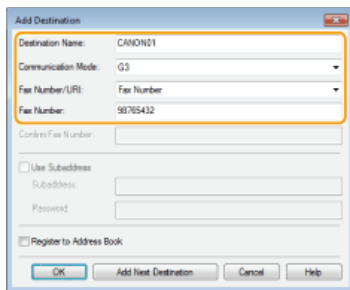

4 Zopakováním kroků 2 a 3 přidejte místa určení k odeslání v rámci jedné operace.

- Potřebujete-li zadat číslo k volbě vnější linky, vyberte možnost [Detailed Settings] (Podrobné nastavení) ► [Add Outside Dialing Prefix to G3/IP Fax Number] (Přidat předvolbu vnější linky k číslu faxu G3/IP) a zadejte číslo do pole [Outside Dialing Prefix] (Předvolba vnější linky). Až bude zařízení provádět volbu, zadané číslo se přidá na začátek faxového čísla.
- Místo určení lze jednodušeji zadat prostřednictvím adresáře, viz část **Použití uložených míst určení**.
- Vyberete-li možnost [Store Sent Fax Information and Image] (Uložit informace a obrázek zasláného faxu), můžete uchovat protokoly zasílání dokumentů a zkontrolovat podrobné informace o zasláném dokumentu spolu s jeho obrázkem, včetně míst určení a počtu stránek. Další informace získáte kliknutím na tlačítko [Help] (Nápověda) v okně faxového ovladače.

POZNÁMKA:

- [Preferences] (Předvolby) v dialogovém okně pro tisk ► Pokud jste v dialogovém okně, které se zobrazí po kliknutí na možnost [Security Settings] (Nastavení zabezpečení) na kartě [Special] (Speciální), vybrali možnost [Confirm Fax Number/URI when Setting Destination] (Potvrdit číslo faxu/URI při nastavování místa určení), zadejte také číslo pro možnost [Confirm Fax Number] (Potvrdit číslo faxu) nebo [Confirm URI] (Potvrdit URI). Další informace získáte po kliknutí na tlačítko [Help] (Nápověda) v okně faxového ovladače.

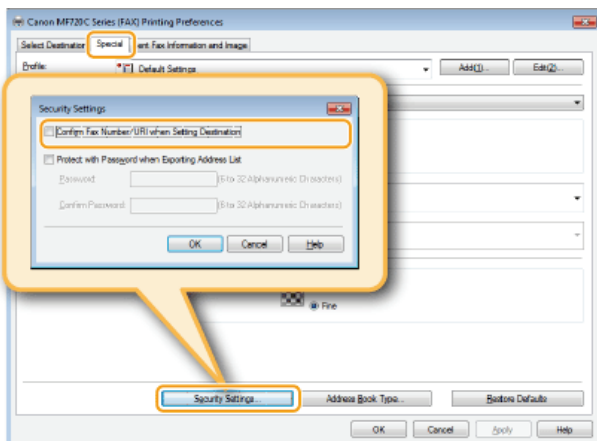

V případě potřeby přidejte titulní stránku. **Připojení titulní stránky k faxům z počítače**

4

5 Kliknutím na tlačítko [Send] (Odeslat) odešlete dokument.

Připojení titulní stránky k faxům z počítače

K odesílání dokumentů je možné připojit titulní stránku. Titulní stránku můžete vybrat ze tří přednastavených titulních stránek nabízených faxovým ovladačem nebo si můžete vytvořit stránky vlastní. Další informace získáte kliknutím na tlačítko [Help] (Nápověda) v okně faxového ovladače.

1 Otevřete dokument v aplikaci a zobrazte dialogové okno pro tisk.

- Způsob zobrazení dialogového okna pro tisk se liší v závislosti na použité aplikaci. Další informace naleznete v příručce s pokyny k používané aplikaci.

2 Vyberte faxový ovladač pro dané zařízení a klikněte na tlačítko [Print] (Tisk).

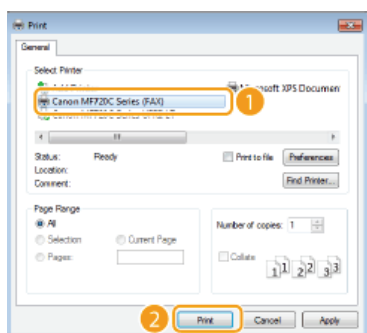

3 Klikněte na tlačítko [Cover Sheet] (Titulní strana) a zadejte všechna nastavení.

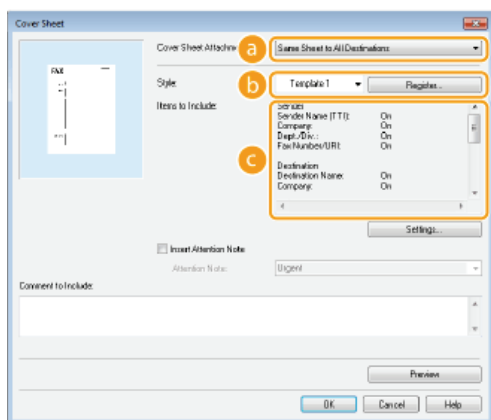
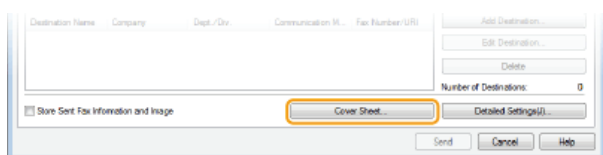

a [Cover Sheet Attachment] (Příloha - přebal)

Vyberte možnost [Different Sheet to Each Destination] (Odeslat každému místu určení jinou stránku) nebo [Same Sheet to All Destinations] (Odeslat všem místům určení stejnou stránku).

b [Style] (Styl)

Z přednastavených tří titulních stránek vyberte titulní stránku (šablona 1 až 3). Rozložení vybrané titulní stránky je zobrazeno na obrázku vlevo.

c [Items to Include] (Položky k výběru)

Zobrazuje položky, které je možné přidat na titulní stránku. Chcete-li změnit zahrnuté položky, klikněte na možnost [Settings] (Nastavení).

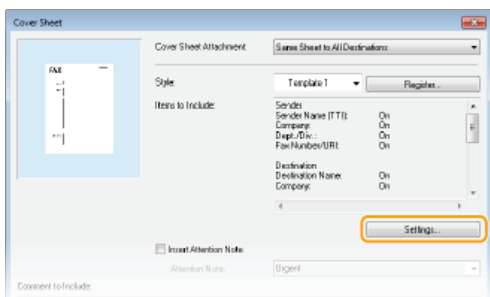

■ Karta [Sender] (Odesílatel)

Vyberte položky týkající se odesílatele, které chcete přidat, a zadejte informace.

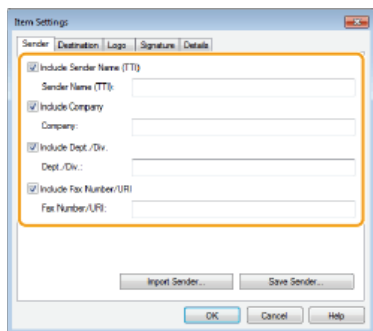

■ Karta [Destination] (Místo určení)

Vyberte položky, které chcete zahrnout, a zadejte informace. Názvy místa určení, názvy společností, názvy oddělení a faxová čísla zadaná na kartě [Select Destination] (Vybrat místo určení)/[Enter Destination] (Zadat místo určení) (Odesílání faxů z počítače) jsou přidána na titulní stránku.

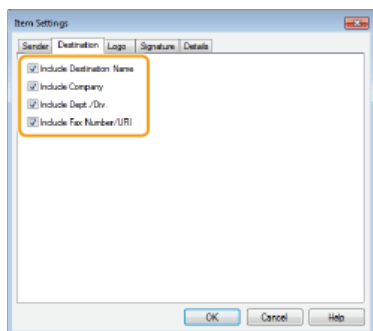

■ Karta [Logo]/karta [Signature] (Podpis)

Zadejte každé nastavení. Následující obrazovka ukazuje příklad situace po výběru karty [Logo].

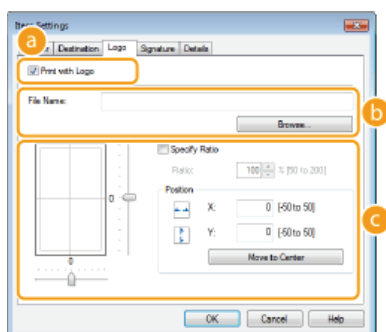

a S logy nebo podpisy či bez logy nebo podpisů

Zvolte možnost [Print with Logo] (Tisk s logem) nebo [Print with Signature] (Tisk s podpisem) podle toho, zda chcete na titulní stránku přidat loga nebo podpisy. Soubory rastrového obrázku s logy nebo podpisy je třeba připravit předem.

b Umístění souborů s logy nebo podpisy

Zadejte cestu k uloženým souborům s logy nebo podpisy. Klikněte na tlačítko [Browse] (Procházet) a určete cestu k souboru s logy a podpisy.

c Velikost a umístění určených logů či podpisů

Zkontrolujte obrázek vlevo a upravte velikost a umístění určených logů či podpisů.

■ Karta [Details] (Podrobnosti)

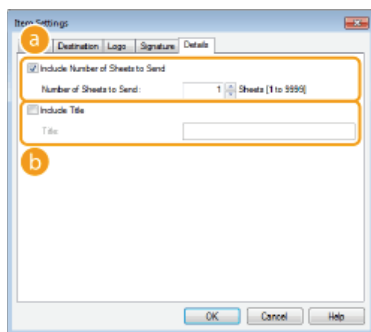

a [Include Number of Sheets to Send] (Uvést počet listů k odeslání)

Toto pole zaškrtněte, chcete-li na titulní stránce uvést počet listů, které zasíláte, a počet listů zadejte do pole [Number of Sheets to Send] (Počet listů k odeslání). Počet listů k odeslání není počítán automaticky. Na titulní stránku se přidá hodnota, která je zadána zde.

b [Include Title] (Uvést název)

Toto pole zaškrtněte, chcete-li na titulní list uvést název, a zadejte tento název do pole [Title] (Název).

4 Pokud chcete vložit poznámku, vyberte možnost [Insert Attention Note] (Vložit poznámku) a poté vyberte poznámku ze seznamu [Attention Note] (Poznámka).

- Máte na výběr z poznámek typu „Naléhavé“ a „Důvěrné“. Namísto výběru poznámky ze seznamu můžete také zadat znaky přímo do pole [Attention Note] (Poznámka).
- Také můžete přidat komentář do pole [Comment to Include] (Komentář).

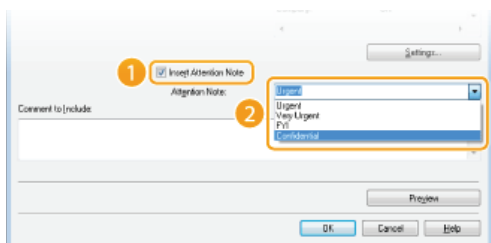

5 Klikněte na tlačítko [Preview] (Náhled) a zkontrolujte titulní stránku. Pokud je vše v pořádku, klikněte na tlačítko [OK].

- Chcete-li obsah upravit, znovu proveďte kroky od kroku 3.

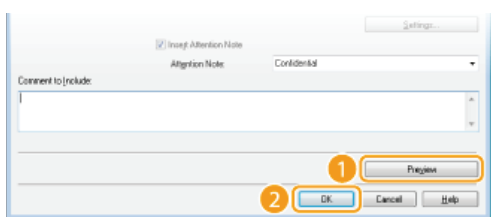

- Určená titulní stránka bude k faxu připojena při odeslání.

Použití adresáře pro faxování z počítače



Jakmile uložíte často používaná místa určení pro faxování z počítače do adresáře, můžete je pak snadno zadávat, kdykoli odesíláte fax z počítače. Data pro adresář lze také vytvořit v takových aplikacích, jako je např. Microsoft Excel, a uložit je ve formátu CSV. Data v tomto formátu mohou být importována do zařízení. Data z adresáře lze exportovat do souboru, který je pak možné použít v jiném faxovém zařízení nebo v aplikacích.

POZNÁMKA

- Adresář nemůžete použít, pokud nemáte oprávnění k přístupu do složky, ve které je adresář uložen. Přihlaste se jako uživatel s oprávněním přístupu do složky nebo adresář přesuňte do jiného umístění. **🔗 Změna umístění pro uložení dat adresáře**

Uložení míst určení

Tato část popisuje způsob registrace míst určení do adresáře pro faxování z počítače. Jednotlivá místa určení uložená v adresáři je možné vybrat a použít k vytvoření jednoho skupinového místa určení (Skupinové vytáčení). Tuto skupinu lze využít při hromadném odesílání do více míst určení.

► Uložení míst určení

► Uložení několika míst určení jako jedno skupinové místo určení (Skupinové vytáčení)

POZNÁMKA

- Celkem lze zaregistrovat až 6 000 míst určení. Z toho 3 000 pro jednotlivá místa určení a 3 000 pro skupinová místa určení.
- Uložená skupinová místa určení lze vybírat a kombinovat a následně ukládat jako nová skupinová místa určení.
- Adresář nemůžete použít, pokud nemáte oprávnění k přístupu do složky, ve které je adresář uložen. Přihlaste se jako uživatel s oprávněním přístupu do složky nebo adresář přesuňte do jiného umístění. ► **Změna umístění pro uložení dat adresáře**

Uložení míst určení

1 Otevřete složku tiskárny. ► Zobrazení složky tiskárny

2 Klikněte pravým tlačítkem na ikonu faxového ovladače pro dané zařízení a klikněte na možnost [Printing preferences] (Předvolby tisku).

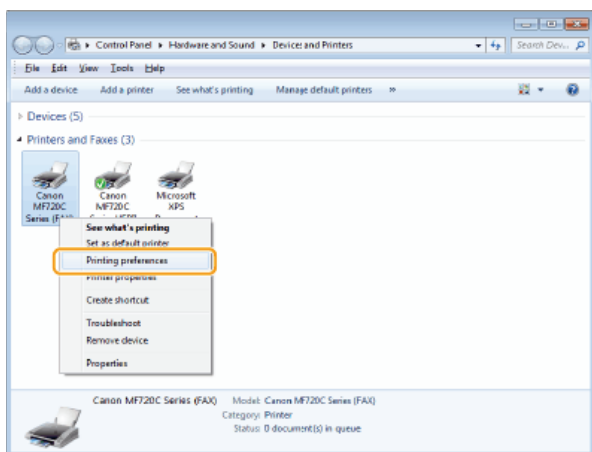

3 Klikněte na kartu [Select Destination] (Vybrat místo určení) ► [Edit Address Book] (Upravit adresář).

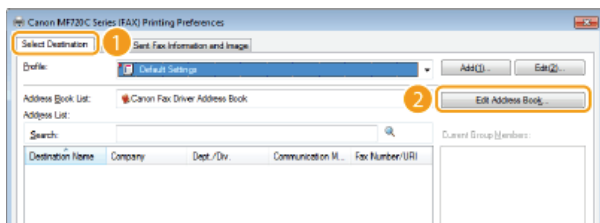

4 Klepněte na položku [Add Person] (Přidat osobu).

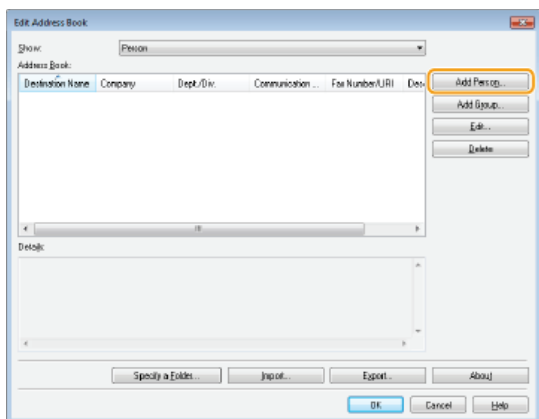

POZNÁMKA:

- Chcete-li změnit nebo odstranit uložená místa určení, vyberte místo určení ze seznamu [Address Book] (Adresář) a klikněte na tlačítko [Edit] (Upravit) nebo [Delete] (Odstranit).

5 Zadejte každé nastavení a klikněte na tlačítko [OK].

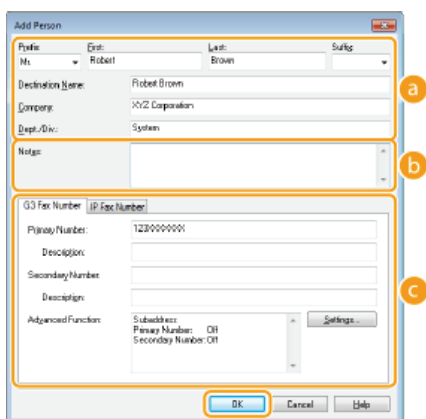

a Adresa

Zadejte jméno příjemce, název společnosti a název oddělení.

b [Notes] (Poznámky)

Podle potřeby přidejte komentář.

c Faxové číslo

Zadejte faxové číslo nebo čísla. Podle potřeby je možné mezi čísla zadávat pomlčky. Pokud chcete přidat vysvětlivku týkající se použití faxových čísel, např. „Domů“ nebo „Kancelář“, zadejte ji do pole [Description] (Popis).

Uložení několika míst určení jako jedno skupinové místo určení (Skupinové vytáčení)

1 Otevřete složku tiskárny. Zobrazení složky tiskárny

2 Klikněte pravým tlačítkem na ikonu faxového ovladače pro dané zařízení a klikněte na možnost [Printing preferences] (Předvolby tisku).

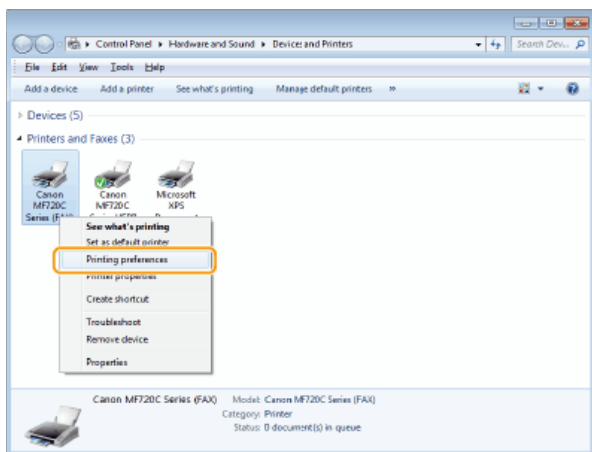

3 Klikněte na kartu [Select Destination] (Vybrat místo určení) ► [Edit Address Book] (Upravit adresář).

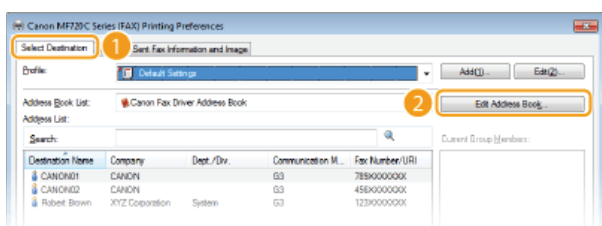

4 Klepněte na položku [Add Group] (Přidat skupinu).

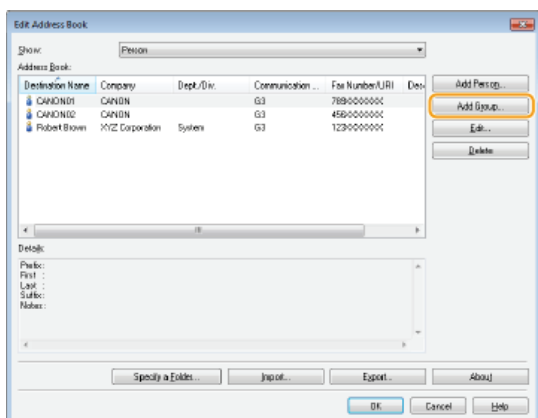

POZNÁMKA:

- Chcete-li změnit nebo odstranit uložená místa určení, vyberte místo určení ze seznamu [Address Book] (Adresář) a klikněte na tlačítko [Edit] (Upravit) nebo [Delete] (Odstranit).

5 Zadejte každé nastavení a klikněte na tlačítko [OK].

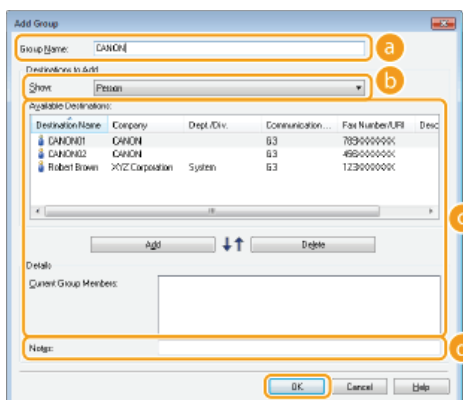

a [Group Name] (Název skupiny)

Zadejte jméno skupiny, např. „Obchodní oddělení 1“.

b [Show] (Zobrazit)

Vyberte, jaký typ míst určení se má zobrazovat v seznamu [Available Destinations] (Dostupná místa určení), ze kterého budete vybírat místa určení pro skupinové vytáčení.

[Person] (Osoba)

Zobrazí jednotlivá místa určení.

[Group] (Skupina)

Zobrazí skupinová místa určení.

[All] (Vše)

Zobrazí všechna místa určení uložená v adresáři.

c [Available Destinations] (Dostupná místa určení)

Vyberte místa určení, která se mají uložit jako místo pro skupinové vytáčení, a klikněte na tlačítko [Add] (Přidat). Vybraná místa určení jsou zobrazena v seznamu [Current Group Members] (Aktuální členové skupiny).

POZNÁMKA:

- Chcete-li vybrat více míst určení, klikněte na daná místa určení a současně podržte klávesu [SHIFT] nebo [CTRL].
- Chcete-li místo určení ze seznamu [Current Group Members] (Aktuální členové skupiny) odstranit, toto místo vyberte a klikněte na tlačítko [Delete] (Odstranit).

d [Notes] (Poznámky)

Podle potřeby přidejte komentář.

Použití uložených míst určení

Tato část popisuje způsob zadávání míst určení uložených v adresáři. **Uložení míst určení**

POZNÁMKA

- Adresář nemůžete použít, pokud nemáte oprávnění k přístupu do složky, ve které je adresář uložen. Přihlaste se jako uživatel s oprávněním přístupu do složky nebo adresář přesuňte do jiného umístění. **Změna umístění pro uložení dat adresáře**

1 Otevřete dokument v aplikaci a zobrazte dialogové okno pro tisk.

- Způsob zobrazení dialogového okna pro tisk se liší v závislosti na použité aplikaci. Další informace naleznete v příručce s pokyny k používané aplikaci.

2 Vyberete ikonu faxového ovladače pro dané zařízení a kliknete na tlačítko [Print] (Tisk).

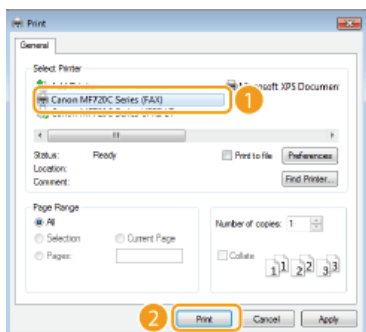

3 Klikněte na kartu [Select Destination] (Vybrat místo určení) ► Vyberte adresář ze seznamu [Address Book List] (Seznam adresáře).

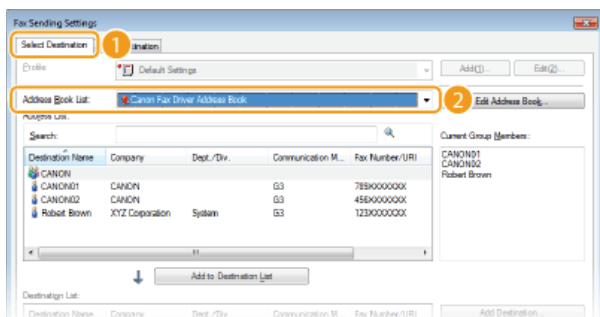

4 Vyberte místo určení a klikněte na možnost [Add to Destination List] (Přidat do seznamu míst určení).

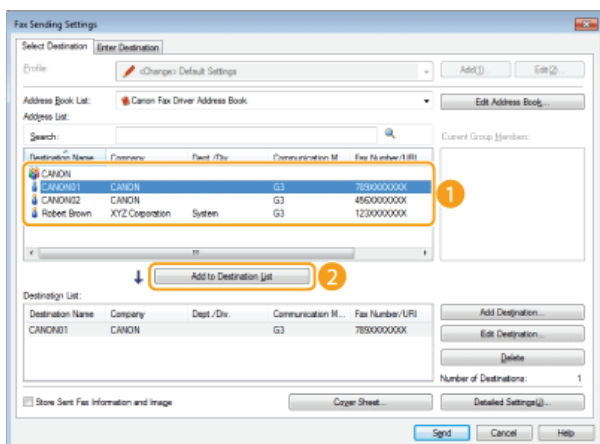

- Chcete-li zadat více míst určení, opakujte krok 4.

POZNÁMKA:

- Místa určení můžete vyhledat v seznamu [Address List] (Seznam adres).
- Chcete-li upravit adresář, klikněte na tlačítko [Edit Address Book] (Upravit adresář).

Import/export dat adresáře z ovladače faxu

Data pro adresář lze vytvořit v takových aplikacích, jako je např. Microsoft Excel, a uložit je ve formátu CSV. Data v tomto formátu mohou být importována do zařízení. Data z adresáře lze exportovat do souboru, který je pak možné použít v jiném faxovém zařízení nebo v aplikacích. Zařízení podporuje dva formáty souborů: Soubory CSV (*.csv) nebo soubory Adresář Canon (*.abk).

- ▶ Import dat adresáře
- ▶ Export dat adresáře
- ▶ Změna umístění pro uložení dat adresáře

POZNÁMKA

- Adresář nemůžete použít, pokud nemáte oprávnění k přístupu do složky, ve které je adresář uložen. Přihlaste se jako uživatel s oprávněním přístupu do složky nebo adresář přesuňte do jiného umístění. ▶ **Změna umístění pro uložení dat adresáře**

Import dat adresáře

- 1 Otevřete složku tiskárny. ▶ **Zobrazení složky tiskárny**
- 2 Klikněte pravým tlačítkem na ikonu faxového ovladače pro dané zařízení a klikněte na možnost [Printing preferences] (Předvolby tisku).

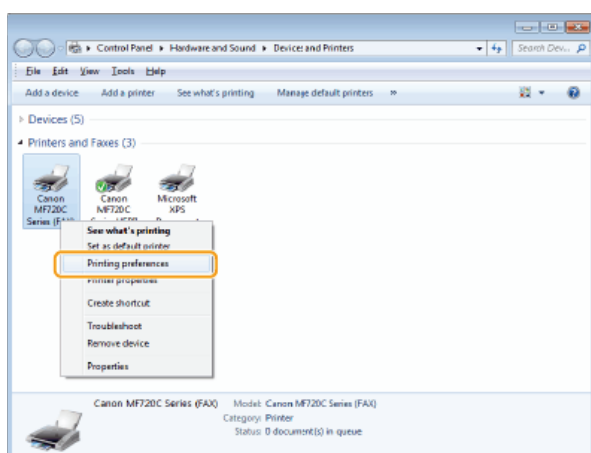

- 3 Klikněte na kartu [Select Destination] (Vybrat místo určení) ▶ [Edit Address Book] (Upravit adresář).

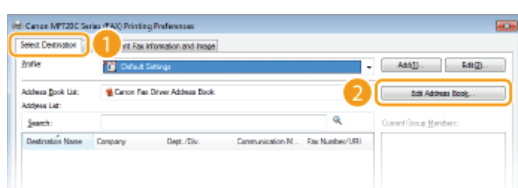

- 4 Klikněte na položku [Import].

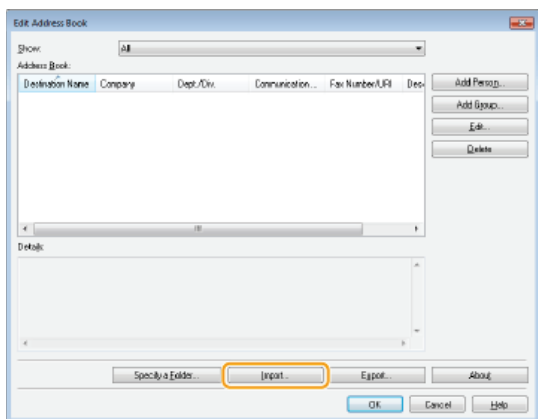

5 Vyberte soubor, který chcete importovat, a klikněte na tlačítko [Open] (Otevřít).

- Pro soubor CSV zadejte oddělovače použité v souboru.

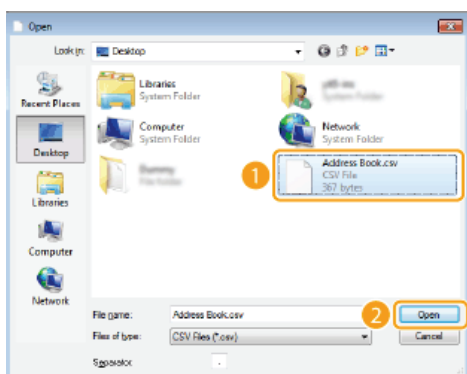

► Místa importovaná ze souboru se zobrazují v seznamu [Address Book] (Adresář).

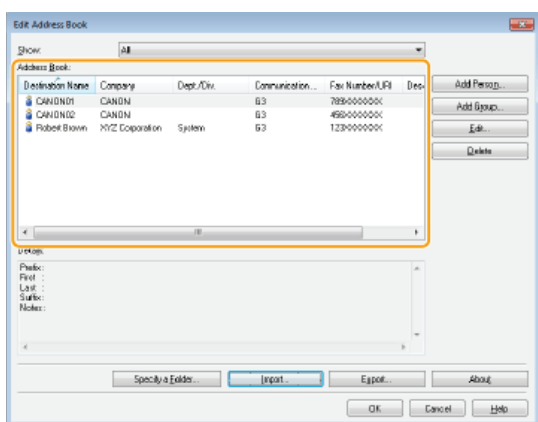

Export dat adresáře

- 1 Otevřete složku tiskárny. Zobrazení složky tiskárny
- 2 Klikněte pravým tlačítkem na ikonu faxového ovladače pro dané zařízení a klikněte na možnost [Printing preferences] (Předvolby tisku).

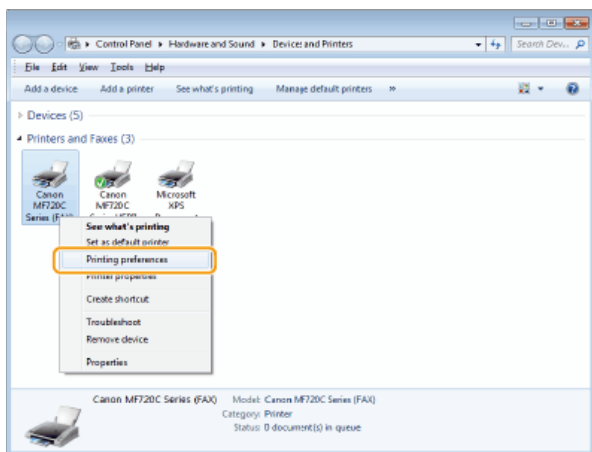

3 Klikněte na kartu [Select Destination] (Vybrat místo určení) ► [Edit Address Book] (Upravit adresář).

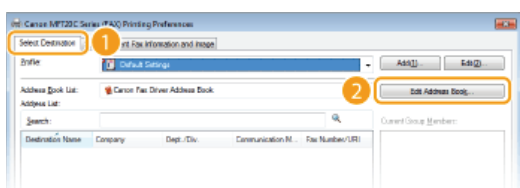

4 Klepněte na tlačítko [Export] (Exportovat).

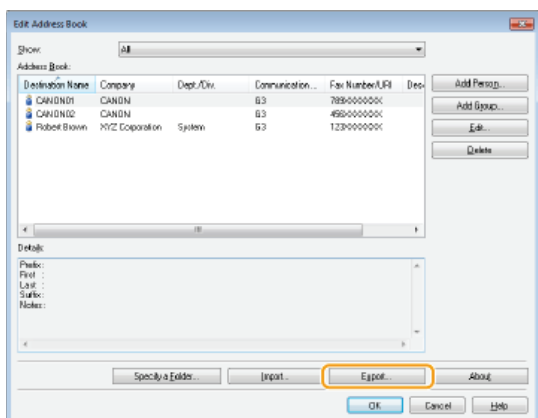

POZNÁMKA:

- Pokud jste po kliknutí na položku [Security Settings] (Nastavení zabezpečení) na kartě [Special] (Speciální) vybrali v následném dialogovém okně možnost [Protect with Password when Exporting Address List] (Chránit heslem), zobrazí se po kliknutí na tlačítko [Export] (Exportovat) dialogové okno s výzvou k zadání hesla. Další informace získáte kliknutím na tlačítko [Help] (Nápověda) v okně faxového ovladače.

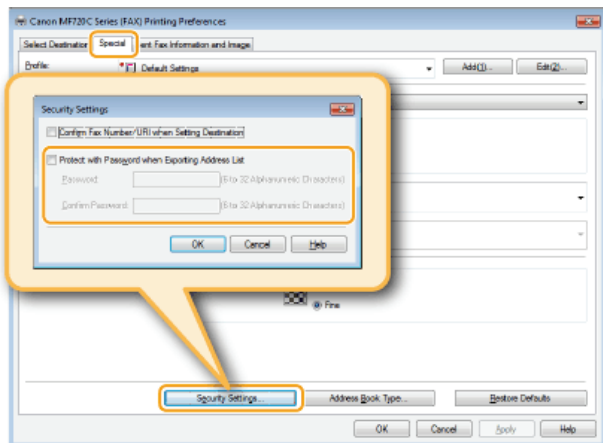

5 Určete umístění pro uložení souboru, název souboru a formát souboru a poté klikněte na tlačítko [Save] (Uložit).

- Pro soubor CSV zadejte oddělovače použité v souboru.

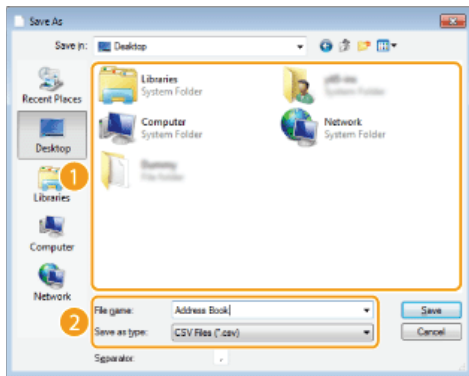

➔ Exportovaná data adresáře jsou odeslána do zadaného umístění.

Změna umístění pro uložení dat adresáře

- 1 Otevřete složku tiskárny. Zobrazení složky tiskárny
- 2 Klikněte pravým tlačítkem na ikonu faxového ovladače pro dané zařízení a klikněte na možnost [Printing preferences] (Předvolby tisku).

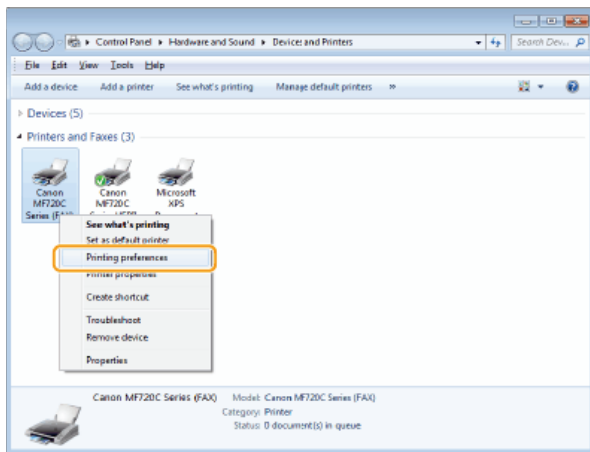

- 3 Klikněte na kartu [Select Destination] (Vybrat místo určení) [Edit Address Book] (Upravit adresář).

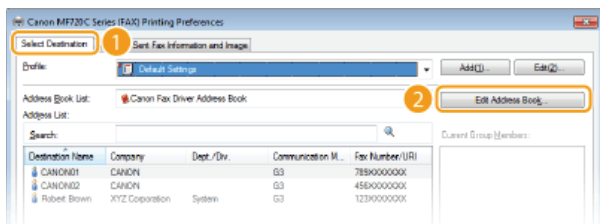

- 4 Klepněte na tlačítko [Specify a Folder] (Zadat složku).

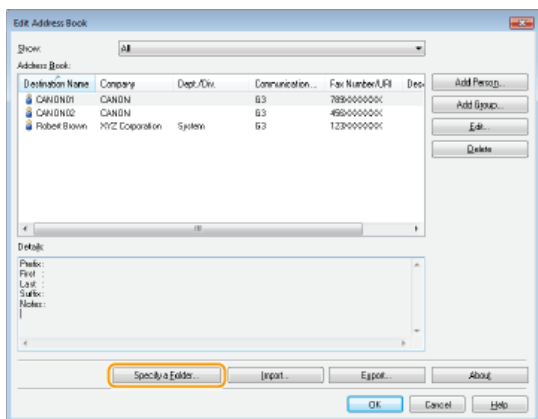

5 Vyberte umístění, kam chcete uložit data adresáře, a klikněte na tlačítko [OK].

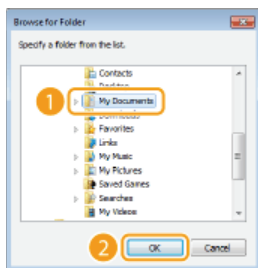

POZNÁMKA:

- Uložte data adresáře do složky, ke které máte nastavena oprávnění pro zápis, např. do složky [My Documents] (Dokumenty).

6 Chcete-li vytvořit adresář, klikněte na tlačítko [New] (Nový). Pokud chcete zkopírovat existující adresář do zadané složky, klikněte na tlačítko [Copy] (Kopírovat).

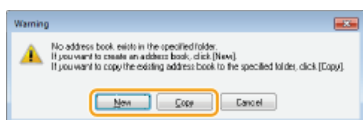

- Adresář se vytvoří nebo zkopíruje.

POZNÁMKA:

- Pokud adresář již ve složce vybrané v kroku 4 existuje, zobrazí se následující zpráva. Pokud chcete použít existující adresář, klikněte na tlačítko [Use as-is] (Použít). Chcete-li použít adresář faxového ovladače, klikněte na tlačítko [Overwrite] (Přepsat).

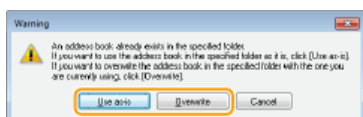

Použití internetového faxu (i-fax)

Funkce Internetový fax (i-fax) umožňuje odesílat a přijímat faxy přes internet. Předlohy lze odesílat e-mailem jako přílohy v souboru TIFF. Protože se nepoužívá telefonní připojení, můžete odesílat faxy do vzdálených míst i odesílat mnohostránkové dokumenty, aniž byste si museli dělat starosti s poplatky za komunikaci. Je však třeba nejprve provést některé pokročilé přípravné kroky, například zadání nastavení poštovního serveru. **🔴 Konfigurace nastavení skenování (odeslání e-mailu, odeslání a příjem i-faxů)**



Odeslání i-faxů

Chcete-li odeslat fax do počítače nebo jiného zařízení kompatibilního s funkcí i-faxu, jako místo určení zadejte namísto faxového čísla e-mailovou adresu. Pokud odešlete i-fax do počítače, bude odeslán v příloze e-mailu ve formátu TIFF. Stejně jako při odeslání e-mailu do počítače můžete zadat více míst určení a také přidat místa určení pro odeslání kopie a skryté kopie.

1 Umístěte dokument(y). Umísťování dokumentů

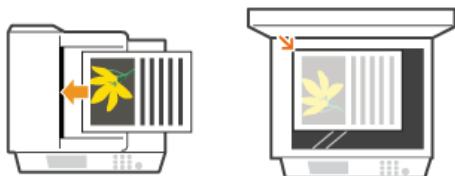

2 Stiskněte tlačítko a klepněte na tlačítko <Skenovat>.

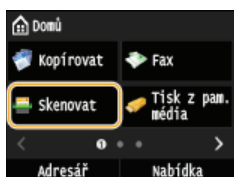

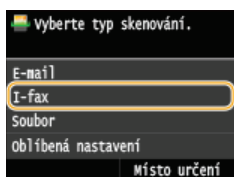

- Když se otevře přihlašovací obrazovka, pomocí číselných tlačítek zadejte uživatelské jméno a heslo. Potom vyberte ověřovací server a stiskněte tlačítko .  **Přihlášení za účelem použití funkce oprávněného odeslání**

3 Klepněte na tlačítko <I-fax>.



4 Pomocí číselných tlačítek zadejte místo určení a klepněte na tlačítko <Použit>.

- Klepnutím na tlačítko <A/a/12> lze přepínat režimy zadávání.
- Jestliže při zadávání uděláte chybu, stiskněte tlačítko . (Jedním stisknutím tlačítka lze mazat znaky jeden po druhém nebo stisknutím a podržením tlačítka lze smazat zadaný text najednou.)
- Místo určení lze jednodušeji zadat i jinými způsoby, např. prostřednictvím adresáře, viz  **Odeslání pomocí uložených míst určení (e-mail / i-fax / sdílená složka / server FTP)**.

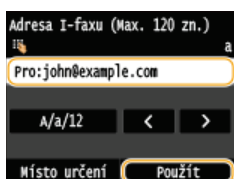

POZNÁMKA:

Pokud se výše uvedená obrazovka neobjeví

- Data můžete odeslat jen na svou vlastní e-mailovou adresu. Chcete-li je odeslat na jiná místa určení, je třeba nastavit ověřování funkce odeslání, aby nebyly omezeny přenosy e-mailů. Podrobnosti získáte od správce.  **Ověřování pomocí serveru LDAP**.

5 Podle potřeby můžete zadat více míst určení, včetně míst určení pro Cc (kopie) nebo Bcc (skrytá kopie).

- Klepněte na tlačítko <Místo určení>, vyberte způsob zadání míst určení a poté zadejte místo určení.
- Pokud jste vybrali možnost <Zadat ze serveru LDAP> nebo <Zadat sebe jako místo určení>, místo určení bude vybráno v poli <Komu>.
- Adresy <Cc> a <Bcc> lze vybrat pouze pomocí možnosti <Zadat z adresáře> nebo <Zadat z kódované volby>.

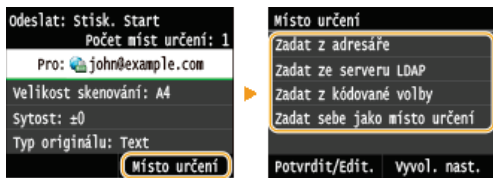

6 Zadejte požadovaná nastavení skenování.

- Klepněte na položku, kterou chcete nastavit.

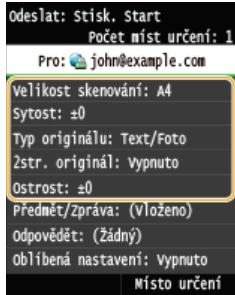

<Velikost skenování> ➤ Zadání velikosti skenování

<Sytost> ➤ Nastavení sytosti

<Typ originálu> ➤ Výběr typu dokumentu

<2stranný originál> (MF729Cx / MF728Cdw / MF724Cdw) ➤ Skenování oboustranných dokumentů (MF729Cx / MF728Cdw / MF724Cdw)

<Ostrost> ➤ Nastavení ostrosti

POZNÁMKA:

- Název souboru naskenovaného dokumentu se přidělí automaticky podle následujícího formátu: číslo správy komunikace (čtyři číslice)_datum a čas odeslání_číslo dokumentu (tři číslice).tif.

Příklad názvů souborů: Odeslání jednostránkového dokumentu 17. října 2015 v 19:00:05 hod.

0045_151017190005_001.tif

- Nelze zadat vlastní názvy souborů.

7 Podle potřeby zadejte předmět, text zprávy a adresu, na kterou se má zaslat odpověď.

- Ve výchozím nastavení se používá předmět „Attached Image“.
- Text zprávy není ve výchozím nastavení zadán. Podle potřeby ho můžete zadat. Pokud není zadán text zprávy, odešle se pouze naskenovaný dokument.
- Adresa, na kterou se má zaslat odpověď, není ve výchozím nastavení nastavena. Chcete-li zadat adresu pro e-mailovou odpověď jinou, než je e-mailová adresa zařízení, zadejte ji z adresáře. Není-li v adresáři uloženo žádné místo určení, viz část ➤ **Ukládání do adresáře**.

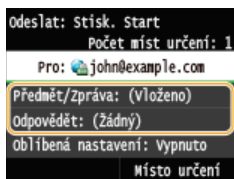

■ Zadání předmětu/textu zprávy

1 Klepněte na tlačítko <Předmět/Zpráva>.

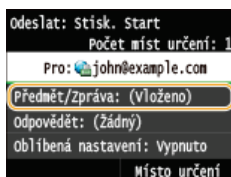

2 Klepněte na tlačítko <Předmět>

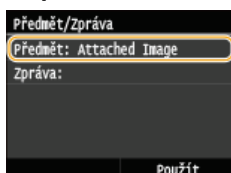

3 Pomocí číselných tlačítek zadejte předmět a klepněte na tlačítko <Použít>.

- Klepnutím na tlačítko <A/a/12> lze přepínat režimy zadávání.

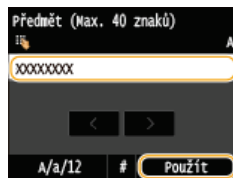

4 Klepněte na tlačítko <Zpráva>.

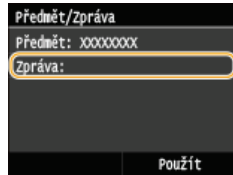

5 Pomocí číselných tlačítek zadejte text a klepněte na tlačítko <Použít>.

- Klepnutím na tlačítko <A/a/12> lze přepínat režimy zadávání.

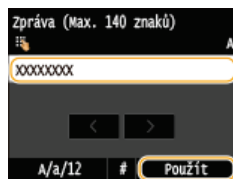

6 Klepněte na tlačítko <Použít>.



■ Zadání adresy, na kterou se má zaslat odpověď 

1 Klepněte na tlačítko <Odpovědět>.

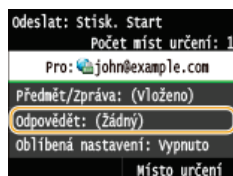

2 Klepněte na tlačítko <Zadat z adresáře>.

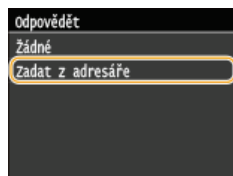

3 Z adresáře vyberte adresu, na kterou se má zaslat odpověď.

- Pokyny k používání adresáře naleznete v části **Zadání z adresáře**.

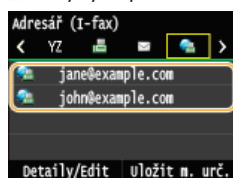

8 Stisknutím tlačítka (Černobílý) zahajte odesílání.

- Spustí se skenování.
- Když se otevře obrazovka ověřování SMTP, pomocí číselných tlačítek zadejte uživatelské jméno a heslo a potom klepněte na tlačítko <Použít>.
- Chcete-li odesílání zrušit, klepněte na tlačítko <Zrušit> ► <Ano>.

■ Při vkládání dokumentů do podavače podle kroku 1

I-fax se odešle po dokončení skenování.

■ Při vkládání dokumentů na kopírovací desku podle kroku 1

Po dokončení skenování se řiďte níže uvedeným postupem.

1 Pokud potřebujete naskenovat další stránky dokumentů, umístěte na kopírovací desku další dokument a stiskněte tlačítko (Černobílý).

- Tento krok opakujte, dokud nejsou naskenovány všechny požadované strany.
- Pokud chcete naskenovat pouze jednostránkový dokument, přejděte k dalšímu kroku.

2 Klepněte na tlačítko <Spustit odes.>.

- I-fax je odeslán.

Pokud dojde k chybě odesílání

Na e-mailovou adresu nastavenou v zařízení mohou být odesílána oznámení o chybě. Obsah poštovní schránky na serveru můžete smazat pomocí Vzdáleného uživatelského rozhraní.

■ Smazání obsahu poštovní schránky

1 Spustíte Vzdálené uživatelské rozhraní a přihlaste se v Režimu správce systému. Spuštění Vzdáleného uživatelského rozhraní

2 Klikněte na tlačítko [Nastavení/Uložení].

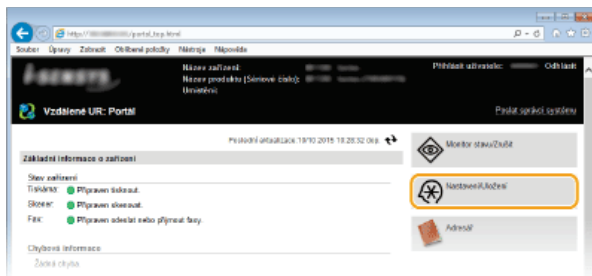

3 Klikněte na položku [Nastavení sítě] ► [Nastavení e-mailu/I-faxu].

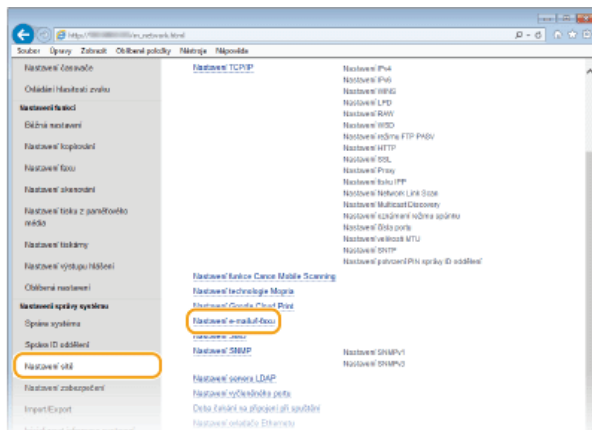

4 Klikněte na tlačítko [Vyprázdnit] v části [Vyprázdnit poštovní schránku].

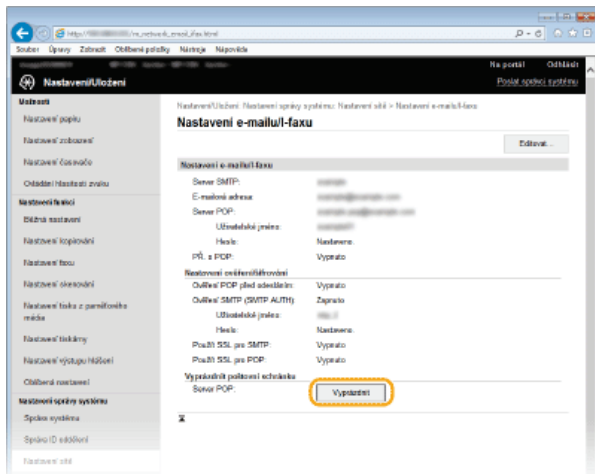

5 Přečtete si zobrazenou zprávu a klikněte na tlačítko [OK].

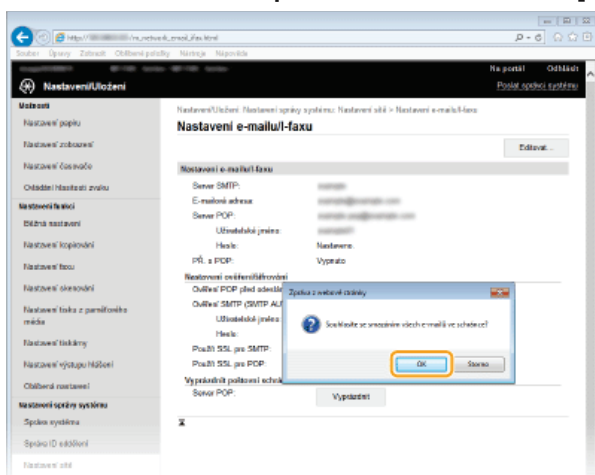

➡ E-mail je odstraněn z poštovní schránky.

DŮLEŽITÉ:

Pokud smažete obsah poštovní schránky

Po kliknutí na tlačítko [OK] v okně zprávy se odstraní všechny e-maily v poštovní schránce na serveru. Pokud zařízení nemá zvláštní e-mailový účet, nejprve zkontrolujte, zda není třeba některé e-maily ve schránce uchovat.

TIPY

- Chcete-li odesílání provádět vždy se stejným nastavením: **➡ Změna výchozích nastavení**
- Chcete-li uložit kombinaci nastavení pro použití v případě potřeby: **➡ Uložení často používaných nastavení skenování (e-mail / i-fax / sdílená složka / server FTP)**
- Chcete-li zadat jméno odesílatele i-faxu: **➡ Uložit název jednotky (E-mail/I-fax)**

ODKAZY

- ➡ Zrušení odesílání dokumentů (e-mail / i-fax / sdílená složka / server FTP)
- ➡ Kontrola odeslaných dokumentů v protokolu (e-mail / i-fax / sdílená složka / server FTP)

Příjem i-faxů

■ Když je zjištěn příchozí i-fax

Při příjmu i-faxu bliká na ovládacím panelu indikátor [Zpracování/data]. Po přijetí i-faxu se daný dokument automaticky vytiskne a indikátor se vypne.

POZNÁMKA

- Chcete-li zrušit příjem, stiskněte tlačítko  ► <Úloha PŘ.> ► <Stav úlohy> ► Vyberte dokument na obrazovce <Stav úlohy PŘ.> ► <Smazat> ► <Ano>

■ Ruční příjem i-faxů

Pokud se chcete automaticky připojit k serveru před příjmem i-faxů nebo chcete zařízení nakonfigurovat tak, aby nepřijímalo i-faxy automaticky, použijte níže uvedený způsob nastavení ručního příjmu i-faxů.

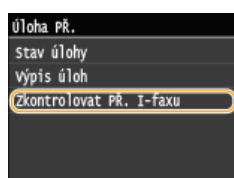
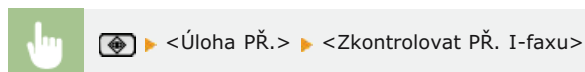

- Připojte se k serveru. Pokud je na serveru nějaký dokument, zahájí se tisk.

■ Papír pro tisk

Příchozí i-faxy se bez ohledu na velikost přijatého dokumentu tisknou ve velikosti zadané v možnosti <Velikost tisku PŘ.>. Pokud v zásuvce na papír není vložen papír velikosti zadané v možnosti <Velikost tisku PŘ.>, dojde k chybě. **Velikost tisku PŘ.**

TIPY

- Chcete-li tisknout přijaté dokumenty oboustranně: **Tisk na obě strany**
- Chcete-li zadat velikost papíru pro tisk: **Velikost tisku PŘ.**

ODKAZY

- **Kontrola stavů a protokolu odeslaných a přijatých dokumentů**

Použití zařízení jako tiskárny

Existuje mnoho způsobů, jak lze zařízení použít ve funkci tiskárny. Můžete tisknout dokumenty z počítače pomocí ovladače tiskárny nebo tisknout obrázky z paměťového zařízení USB. Tiskové funkce můžete využívat podle svých potřeb.

■ Tisk z počítače

Dokument vytvořený v počítači lze tisknout pomocí ovladače tiskárny. ▶ **Tisk z počítače**

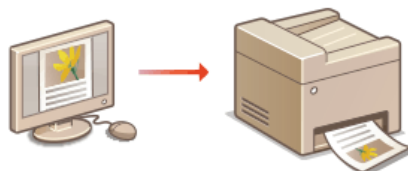

■ Tisk z paměti USB (Tisk USB)

Soubory formátu JPEG, TIFF a PDF* uložené na paměťovém zařízení USB lze tisknout po připojení zařízení USB přímo k zařízení. Pomocí této funkce lze tisknout bez použití počítače. ▶ **Tisk z paměti USB (Tisk USB)**

* Pouze model MF729Cx / MF728Cdw / MF724Cdw

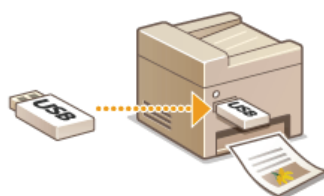

Tisk z mobilních zařízení

- Připojení mobilního zařízení, například smartphonu nebo tabletu, k tomuto zařízení umožňuje rychlý a snadný tisk fotografií a webových stránek. Zařízení podporuje služby AirPrint a Google Cloud Print™.
 - ▶ **Praktické možnosti využití s mobilním zařízením**
 - ▶ **Tisk pomocí služby AirPrint**
 - ▶ **Použití služby Google Cloud Print**

Tisk z počítače

Pomocí ovladače tiskárny lze tisknout dokument vytvořený pomocí aplikace v počítači. Ovladač tiskárny zahrnuje užitečná nastavení, například zvětšení/zmenšení a oboustranný tisk, díky nimž lze dokumenty tisknout mnoha způsoby. Než budete moci tuto funkci použít, je třeba provést některé kroky, například nainstalovat do počítače ovladač tiskárny. Další informace získáte v části MF Driver Installation Guide (Příručka instalace ovladače MF).

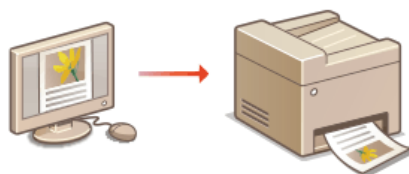

Nápověda k ovladači tiskárny

- Obrazovku nápovědy zobrazíte kliknutím na možnost [Help] (Nápověda) na obrazovce ovladače tiskárny. Na této obrazovce najdete podrobné popisy, které nejsou uvedené v dokumentu Elektronická příručka.

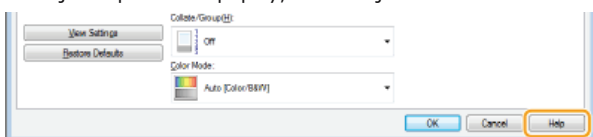

POZNÁMKA

- Pokud používáte počítače Mac, informace o instalaci ovladače tiskárny a nápovědu k ovladači tiskárny týkající se použití funkcí tiskárny najdete v dokumentu MF Driver Installation Guide (Příručka instalace ovladače MF) (**Pro uživatele Mac OS**).
- V závislosti na operačním systému a typu či verzi ovladače tiskárny, který používáte, se obrazovky ovladače tiskárny uvedené v této příručce mohou od vašich obrazovek lišit.
- Používáte-li model MF729Cx / MF728Cdw / MF724Cdw, můžete používat ovladač tiskárny PCL5c a PCL6 a také ovladač tiskárny UFR II LT. Dostupná nastavení tisku se liší podle ovladače tiskárny. Další informace získáte kliknutím na možnost [Help] (Nápověda) na každé obrazovce ovladače tiskárny.

■ Použití volitelné zásuvky na papír MF729Cx / MF728Cdw / MF724Cdw

Je-li k zařízení připojena volitelná zásuvka na papír (zásuvka 2), proveďte v ovladači tiskárny následující postup.

DŮLEŽITÉ

- Před prováděním tohoto postupu se přihlaste k počítači s účtem správce.



Otevřete složku tiskáren (**Zobrazení složky tiskárny**) ▶ Klikněte pravým tlačítkem na ikonu tiskárny ▶ [Printer properties] (Vlastnosti tiskárny) nebo [Properties] (Vlastnosti) ▶ Karta [Device Settings] (Nastavení zařízení) ▶ Zaškrtněte políčko [250 Sheet Drawer] (Zásuvka na 250 listů) ▶ [OK]

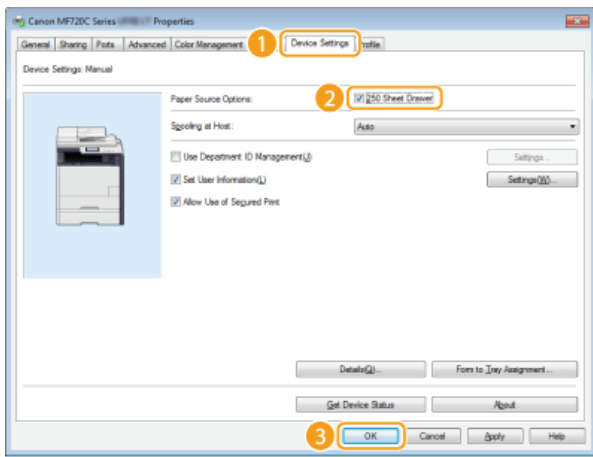

Tisk dokumentu

Tato část popisuje postup tisku dokumentu v počítači pomocí ovladače tiskárny.

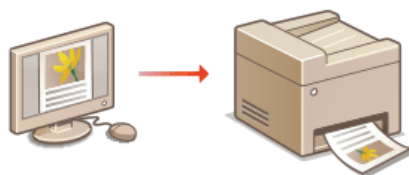

POZNÁMKA

- Před tiskem zadejte velikost a typ papíru vloženého ve zdroji papíru.
 - **Vkládání papíru**
 - **Zadání velikosti a typu papíru**
- Ověřte, že se nastavení velikosti a typu papíru v ovladači tiskárny shodují s velikostí a typem papíru vloženého v zařízení.
- Při nastavení možnosti <Při tisku upřednostnit nastavení ovladače> na hodnotu <Zapnuto> můžete vždy upřednostnit nastavení velikosti a typu papíru v ovladači tiskárny bez ohledu na aktuálně vložený papír. Pokud se však nastavení v ovladači nebude s velikostí vloženého papíru shodovat, může dojít ke znečištění vnitřní části zařízení tonerem a k ovlivnění výsledného tisku. **Při tisku upřednostnit nastavení ovladače**

1 Otevřete dokument v aplikaci a zobrazte dialogové okno pro tisk.

- Způsob zobrazení dialogového okna pro tisk se liší v závislosti na použité aplikaci. Další informace naleznete v příručce s pokyny k používané aplikaci.

2 Vyberte ovladač tiskárny pro toto zařízení a klikněte na možnost [Preferences] (Předvolby) nebo [Properties] (Vlastnosti).

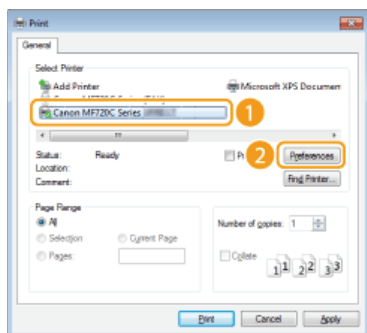

- Zobrazená obrazovka se liší podle používané aplikace.

3 Zadejte velikost papíru.

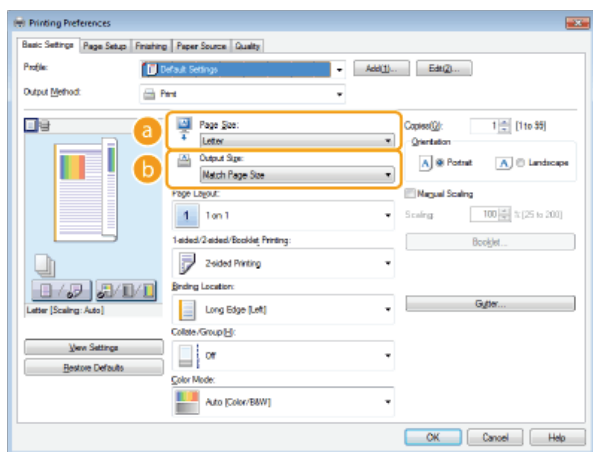

a [Page Size] (Velikost papíru)

- Vyberte velikost dokumentu vytvořeného v aplikaci.

b [Output Size] (Velikost výstupu)

Vyberte velikost papíru, na kterou se má dokument vytisknout. Pokud se vybraná velikost liší od nastavení v možnosti [Page Size] (Velikost papíru), dokument se automaticky vytiskne zvětšený nebo zmenšený podle vybrané velikosti. **Zvětšení nebo zmenšení**

TIPY

Uživatelské rozhraní s možnostmi kliknutí

- Umožňuje snadné a intuitivní nastavení rozložení stránky, umístění vazby atd. prostřednictvím náhledu obrazu. Další informace získáte po kliknutí na položku [Help] (Nápověda) na obrazovce ovladače tiskárny.

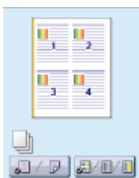

4 Klikněte na kartu [Paper Source] (Zdroj papíru) a zadejte zdroj a typ papíru.

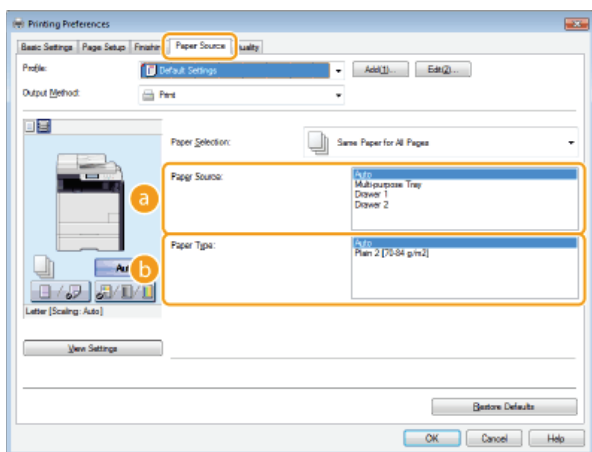

a [Paper Source] (Zdroj papíru)

Vyberte zdroj papíru, ze kterého je papír podáván.

Hodnota nastavení	Zdroj papíru
Auto (Automaticky)	Zdroj papíru bude automaticky vybrán podle zadané velikosti a typu papíru pro tisk a nastavení provedeného v zařízení.
Multi-Purpose Tray (Víceúčelová přihrádka)	Papír bude podán z otvoru ručního podavače.
Drawer 1 (Zásuvka 1)	Papír bude podán ze zásuvky papíru zařízení.
Drawer 2 (Zásuvka 2)	Papír bude podán z volitelné přihrádky na papír.

b [Paper Type] (Typ papíru)

Zadejte nastavení podle typu a gramáže papíru, na který chcete tisknout. **Vkládání papíru**

5 Podle potřeby zadejte další nastavení tisku. **Různá nastavení tisku**

POZNÁMKA:

- Nastavení zadaná v tomto kroku můžete uložit jako „profil“ a tento profil použít při každém tisku. Nebude pak nutné zadávat stejná nastavení při každém tisku. **Uložení kombinací často používaných nastavení tisku**

Klikněte na tlačítko [OK].

6

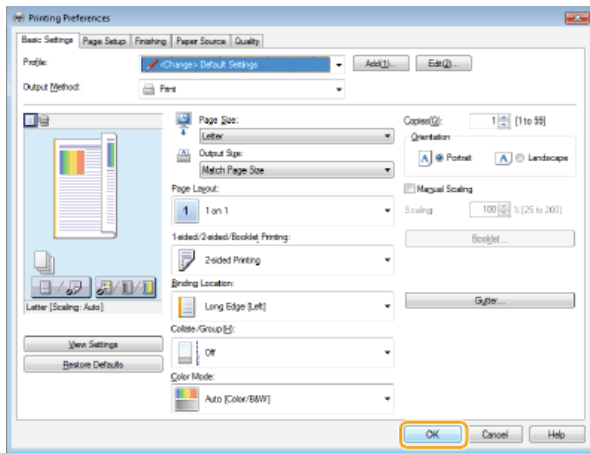

7 Klikněte na tlačítko [Print] (Tisk) nebo [OK].

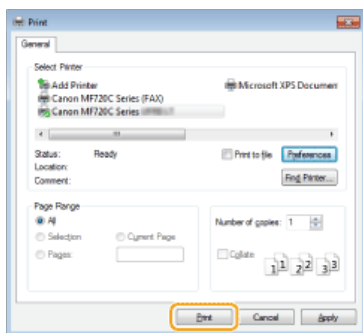

➔ Zahájí se tisk. U některých aplikací se objeví obrazovka podobná následující.



- Chcete-li tisk zrušit, klikněte na možnost [Cancel] (Zrušit), když se objeví výše uvedená obrazovka. Když obrazovka zmizí nebo pokud se nezobrazí, můžete tisk zrušit jinak. **🔴 Zrušení tisku**

POZNÁMKA

Při tisku z aplikace z webu Windows Store v systému Windows 8 / Server 2012

- Zobrazte ovládací tlačítka na pravé straně obrazovky a použijte níže uvedený postup. Pokud tisknete tímto způsobem, je k dispozici jen omezené množství nastavení tisku.

Windows 8 / Server 2012

[Devices] (Zařízení) ▶ Tiskárna, kterou používáte ▶ Klepněte nebo klikněte na tlačítko [Print] (Tisk)

Windows 8.1/Server 2012 R2

[Devices] (Zařízení) ▶ [Print] (Tisk) ▶ Tiskárna, kterou používáte ▶ Klepněte nebo klikněte na tlačítko [Print] (Tisk)

- Zobrazí-li se zpráva [The printer requires your attention. Go to the desktop to take care of it.] (Tiskárna vyžaduje vaši pozornost. Přepněte na plochu a podívejte se, co je potřeba udělat), přejděte na plochu a postupujte podle pokynů v zobrazeném dialogovém okně. Tato zpráva se zobrazí při tisku pomocí zabezpečeného tisku a v některých dalších případech.

ODKAZY

- 🔴 **Správa dokumentů a kontrola stavu zařízení**

Zrušení tisku

Tisk lze zrušit z počítače nebo z ovládacího panelu zařízení.

- ▶ Pomocí počítače
- ▶ Pomocí ovládacího panelu

Pomocí počítače

Tisk lze zrušit pomocí ikony tiskárny zobrazené na hlavním panelu na ploše počítače.

1 Dvakrát klikněte na ikonu tiskárny.



POZNÁMKA:

Pokud ikona tiskárny není zobrazena

- Otevřete složku tiskáren (▶ **Zobrazení složky tiskárny**), pravým tlačítkem klikněte na ikonu tiskárny a klikněte na možnost [See what's printing] (Podívat se, co se tiskne), případně dvakrát klikněte na ikonu příslušného ovladače tiskárny.

2 Vyberte dokument ke zrušení a klikněte na možnost [Document] (Dokument) ▶ [Cancel] (Zrušit).

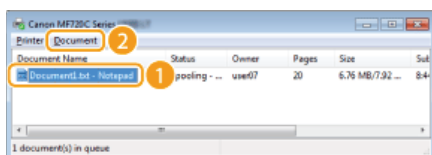

3 Klikněte na tlačítko [Yes] (Ano).

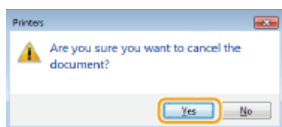

- Tisk vybraných dokumentů se zruší.

POZNÁMKA

- Po zrušení tisku se může vysunout několik stránek.

TIPY

Zrušení pomocí Vzdáleného uživatelského rozhraní



- Tisk lze zrušit ze stránky [Stav úlohy] ve Vzdáleném uživatelském rozhraní: ▶ **Kontrola aktuálního stavu tištěných dokumentů**

Zrušení z aplikace

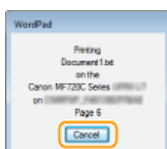
- U některých aplikací se objeví obrazovka podobná následující. Tisk lze zrušit kliknutím na tlačítko [Cancel] (Zrušit).



Pomocí ovládacího panelu

Tisk zrušte pomocí tlačítka  nebo .

■ Akci zrušíte stisknutím tlačítka



Pokud se po stisknutí tlačítka zobrazí na obrazovce seznam dokumentů

Klepněte na dokument, který chcete zrušit.



■ Kontrola stavu úlohy tisku před zrušením

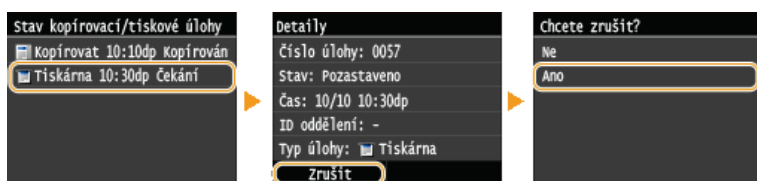

POZNÁMKA

- Po zrušení tisku se může vysunout několik stránek.

ODKAZY

- ▶ **Tisk dokumentu**
- ▶ **Kontrola stavu tisku a protokolu**

Kontrola stavu tisku a protokolu

Můžete zkontrolovat aktuální stavy tisku a protokoly vytištěných dokumentů.

Užitečné v následujících případech

- Pokud se dokumenty dlouhou dobu netisknou, můžete zobrazit seznam dokumentů čekajících na vytištění.
- Když nemůžete najít výtisky, které se podle vás měly vytisknout, můžete se podívat, zda nedošlo k chybě.

1 Stiskněte tlačítko .

2 Klepněte na tlačítko <Kopírovací/tisková úloha>.

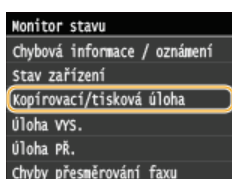

3 Zkontrolujte stavy tisku či protokoly.

■ Kontrola stavů tisku

1 Klepněte na tlačítko <Stav úlohy>.

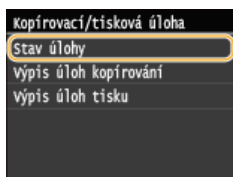

2 Klepněte na dokument, jehož stav chcete zkontrolovat.

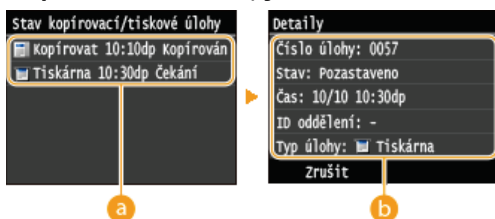

a <Stav kopírovací/tiskové úlohy>

Zobrazí seznam dokumentů, které se zpracovávají, kopírují nebo čekají na zpracování.

b <Detaily>

Umožňuje zobrazení podrobných informací týkajících se dokumentů vybraných ze seznamu.

■ Kontrola protokolů tisku

1 Klepněte na tlačítko <Výpis úloh tisku>.

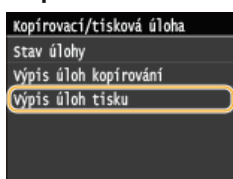

2 Klepněte na dokument, jehož protokol chcete zkontrolovat.

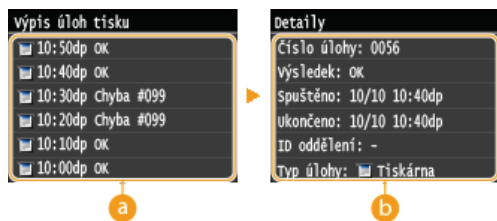

a <Výpis úloh tisku>

Zobrazí seznam vytištěných dokumentů. <Pokud byl dokument vytištěn úspěšně, zobrazí se zpráva <OK>, pokud se dokument nepodařilo vytisknout, protože byl zrušen nebo došlo k chybě, zobrazí se zpráva <Chyba>.

b <Details>

Umožňuje zobrazení podrobných informací týkajících se dokumentů vybraných ze seznamu. Zobrazený název dokumentu nebo uživatelské jméno nemusí odpovídat skutečnému dokumentu nebo uživatelskému jménu.

POZNÁMKA:

Je-li ve sloupci <Výsledek> uvedeno trojmístné číslo

Toto číslo představuje kód chyby. ▶ **Pokud se zobrazí chybový kód**

ODKAZY

- ▶ **Tisk dokumentu**
- ▶ **Zrušení tisku**

Různá nastavení tisku

K dispozici máte řadu nastavení, například zvětšená/zmenšená velikost a oboustranný tisk.

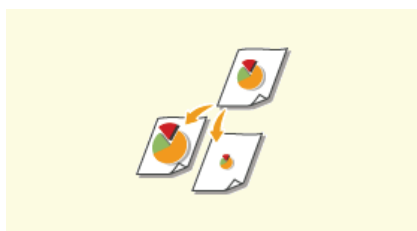

▣ Zvětšení nebo zmenšení

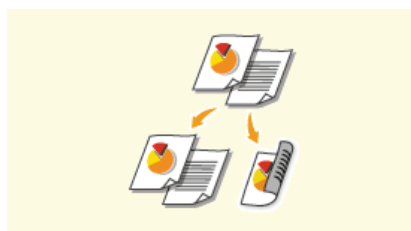

▣ Přepnutí mezi jednostranným a oboustranným tiskem (MF729Cx / MF728Cdw / MF724Cdw)



▣ Třídění výtisků podle stránky

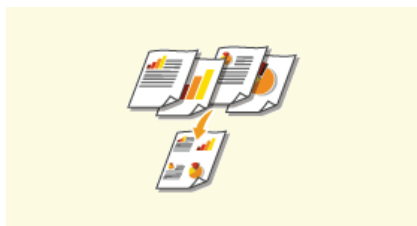

▣ Tisk více stránek na jeden list

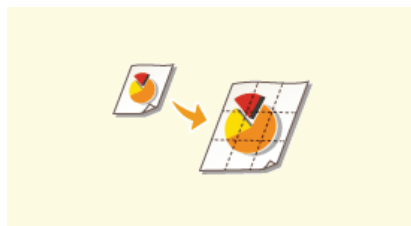

▣ Tisk plakátů

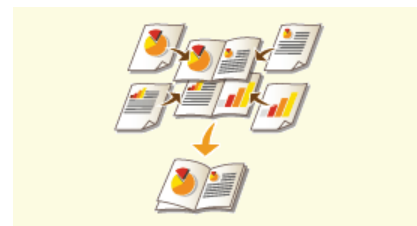

▣ Tisk brožury (MF729Cx / MF728Cdw / MF724Cdw)



▣ Tisk ohraničení



▣ Tisk dat a čísel stránek

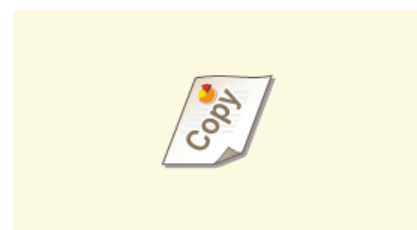

▣ Tisk vodoznaků

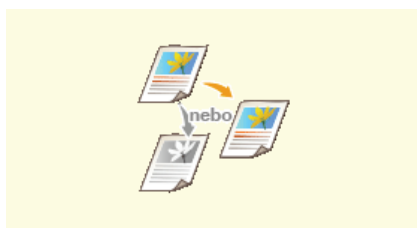

▣ Nastavení režimu barev



▣ Tisk určitých stránek na jiný papír

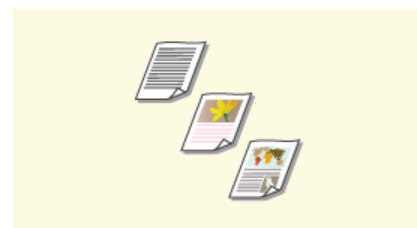

▣ Výběr typu dokumentu

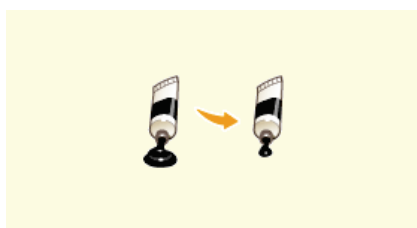

▣ Úspora toneru

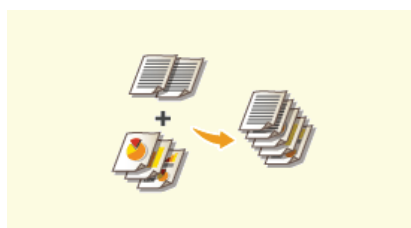

▣ Kombinace a tisk více dokumentů

Zvětšení nebo zmenšení



Můžete vytvářet zvětšené či zmenšené výtisky pomocí přednastaveného poměru tisku, například A5 na A4, případně vlastního poměru tisku, který lze nastavit v krocích po 1 %.

Nastavení poměru tisku zadáním velikosti původního dokumentu a papíru (přednastavený poměr)

Poměr tisku se nastaví automaticky na základě zadané velikosti dokumentu a papíru.



Karta [Basic Settings] (Základní nastavení) ► Vyberte velikost dokumentu v nabídce [Page Size] (Velikost strany) ► Vyberte velikost papíru v nabídce [Output Size] (Velikost výstupu) ► [OK]

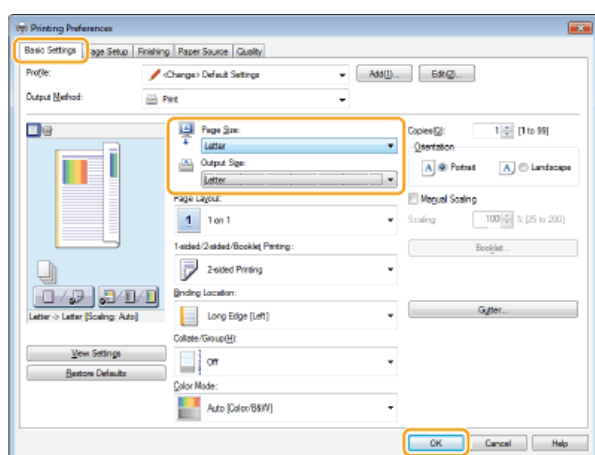

Zadání poměru tisku v krocích po 1 %



Karta [Basic Settings] (Základní nastavení) ► Zaškrtněte pole [Manual Scaling] (Ruční měřítko) ► Zadejte poměr tisku v části [Scaling] (Měřítko) ► [OK]

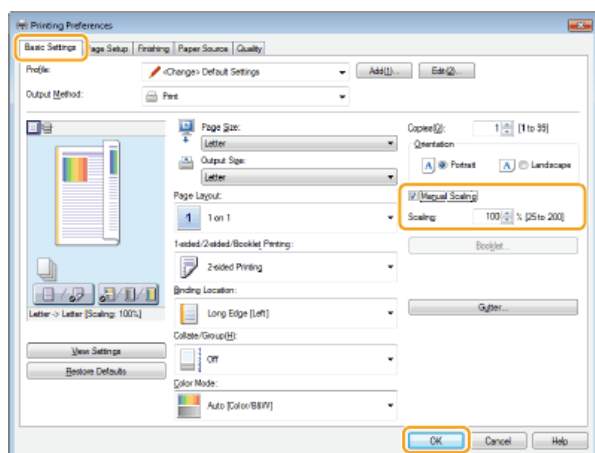

POZNÁMKA

- Podle vybrané velikosti papíru se může stát, že nebude možné nastavit optimální poměr zvětšení či zmenšení. Na výtisku se například mohou nacházet velká prázdná místa nebo mohou chybět části dokumentu.
- Nastavení zvětšení či zmenšení v některých aplikacích mají přednost před nastaveními v ovladači tiskárny.

ODKAZY

 Tisk dokumentu

Přepnutí mezi jednostranným a oboustranným tiskem MF729Cx / MF728Cdw / MF724Cdw



Používáte-li model MF729Cx / MF728Cdw / MF724Cdw, můžete vytvářet jednostranné i oboustranné výtisky. Jako výchozí je nastavena hodnota [2-sided Printing] (Oboustranný tisk). Nastavení podle potřeby změňte.

POZNÁMKA

- Oboustranný tisk nemusí být dostupný u některých velikostí a typů papíru. ▶ **Papír**



Karta [Basic Settings] (Základní nastavení) ▶ Vyberte možnost [1-sided Printing] (Jednostranný tisk) nebo [2-sided Printing] (Oboustranný tisk) v nabídce [1-sided/2-sided/Booklet Printing] (1stranný tisk / oboustranný tisk / tisk brožury) ▶ Vyberte polohu vazby v části [Binding Location] (Místo pro vazbu) ▶ [OK]

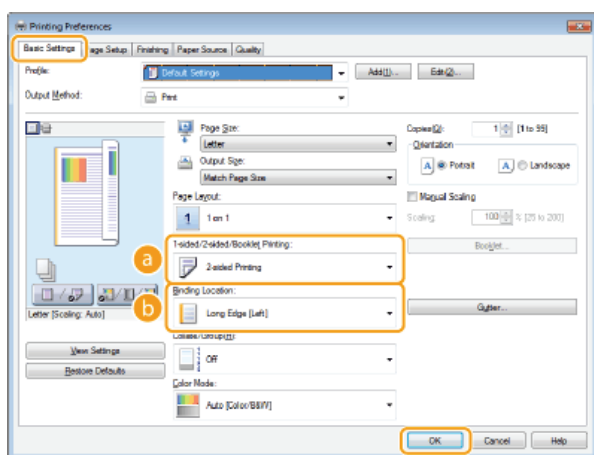

a [1-sided/2-sided/Booklet Printing] (1stranný tisk / oboustranný tisk / tisk brožury)

Vyberte možnost [1-sided Printing] (Jednostranný tisk) nebo [2-sided Printing] (Oboustranný tisk).

POZNÁMKA:

- Informace o možnosti [Booklet Printing] (Tisk brožury) viz ▶ **Tisk brožury (MF729Cx / MF728Cdw / MF724Cdw)**.

b [Binding Location] (Místo pro vazbu)

Určete, kde chcete výtisky svázat vázacím nástrojem, například sešívačkou. Orientace tisku se změní podle zadané polohy vazby. Chcete-li zadat šířku okraje pro umístění vazby, klikněte na možnost [Gutter] (Mezera pro vazbu).

[Long Edge [Left]] (Dlouhý okraj (levý))

Obrázky se vytisknou tak, že se vytištěné stránky po svázání budou otevírat vodorovně.



[Short Edge [Top]] (Krátký okraj (horní))

Obrázky se vytisknou tak, že se vytištěné stránky po svázání budou otevírat svisle.



[Gutter] (Mezera pro vazbu)

Určete okraj pro svázání.



ODKAZY

- ▶ **Tisk dokumentu**
- ▶ **Tisk více stránek na jeden list**
- ▶ **Tisk brožury (MF729Cx / MF728Cdw / MF724Cdw)**

Třídění výtisků podle stránky



Chcete-li při tisku kopií vícestránkových dokumentů vytvářet sady v pořadí stránek jdoucích za sebou, vyberte možnost [Collate] (Třídít). Tato funkce je užitečná při přípravě materiálů pro schůzky nebo prezentace.



Karta [Basic Settings] (Základní nastavení) ► V nabídce [Collate/Group] (Třídít/skupina) vyberte možnost [Collate] (Třídít) nebo [Group] (Skupina) ► [OK]

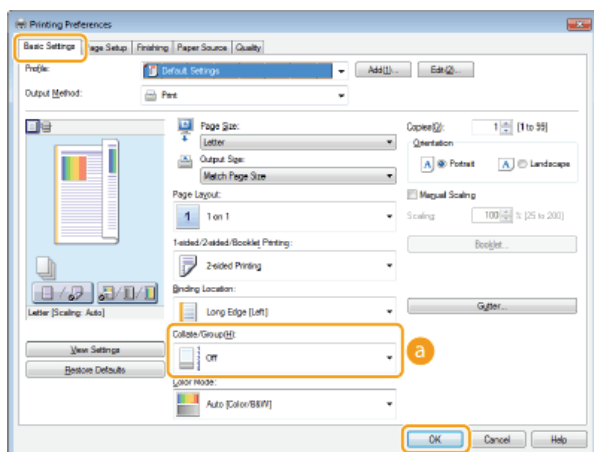

a [Collate/Group] (Třídít/skupina)

Zadejte způsob řazení výtisků při tisku vícestránkových dokumentů.

[Collate] (Třídít)

Výtisky se seskupí do úplných sad podle pořadových čísel stránek. Pokud například tisknete tři kopie pětistránkového dokumentu, budou výtisky uspořádány v následujícím pořadí stránek: 1, 2, 3, 4, 5, 1, 2, 3, 4, 5, 1, 2, 3, 4, 5.



[Group] (Skupina)

Výtisky se netřídí. Pokud například tisknete tři kopie pětistránkového dokumentu, budou výtisky uspořádány v následujícím pořadí stránek: 1, 1, 1, 2, 2, 2, 3, 3, 3, 4, 4, 4, 5, 5, 5.



POZNÁMKA:

- Vyberete-li možnost [Off] (Vypnuto), závisí na nastavení provedeném v aplikaci, zda se výtisky budou, či nebudou třídít.

ODKAZY

► Tisk dokumentu

Tisk více stránek na jeden list



Můžete tisknout více stránek na jeden list. Pomocí možnosti [4 on 1] (4 na 1) nebo [9 on 1] (9 na 1) můžete například vytisknout čtyři nebo devět stránek na jeden list. Tuto funkci použijte, pokud chcete šetřit papírem nebo si dokument prohlédnout ve formě miniatur.

POZNÁMKA

- Další papír můžete ušetřit, pokud toto nastavení zkombinujete s oboustranným tiskem. ▶ **Přepnutí mezi jednostranným a oboustranným tiskem (MF729Cx / MF728Cdw / MF724Cdw)**



Karta [Basic Settings] (Základní nastavení) ▶ V nabídce [Page Layout] (Rozvržení strany) vyberte počet stránek, které chcete vytisknout na jeden list ▶ V nabídce [Page Order] (Pořadí stránek) vyberte distribuční rozvržení stránek ▶ [OK]

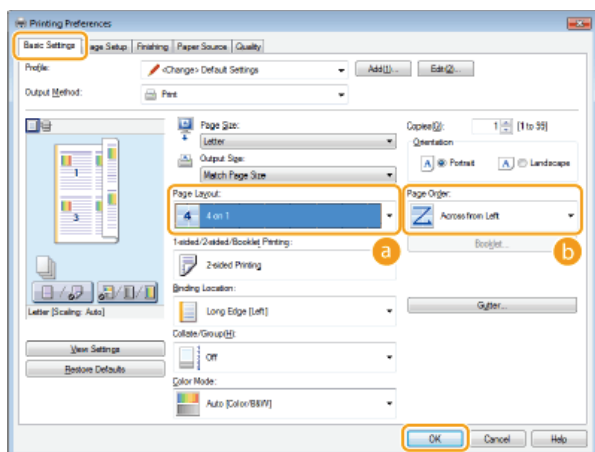

a [Page Layout] (Rozvržení strany)

Vyberte počet stránek, které chcete vytisknout na jeden list, z možností [1 on 1] (1 na 1) až [16 on 1] (16 na 1). Chcete-li například vytisknout 16 stránek na jeden list, vyberte možnost [16 on 1] (16 na 1).



POZNÁMKA:

- Informace o možnostech, jako je [Poster [2 x 2]] (Plakát (2 x 2)), viz ▶ **Tisk plakátů**.
- Pokud toto nastavení zkombinujete s nastavením třídění výtisků v aplikaci, nemusí se tisk vydařit.

b [Page Order] (Pořadí stránek)

Vyberte distribuční rozvržení stránek. Vyberete-li například možnost [Across from Left] (Zleva napříč), bude první stránka umístěna vlevo nahoře a ostatní stránky směrem doprava.



ODKAZY

- ▶ **Tisk dokumentu**
- ▶ **Přepnutí mezi jednostranným a oboustranným tiskem (MF729Cx / MF728Cdw / MF724Cdw)**

Tisk plakátů

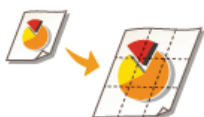

Jednu stránku dokumentu lze vytisknout na více stránek. Pokud například devítinásobně zvětšíte jednostránkový dokument velikosti A4, po vytištění a slepení dokumentu získáte plakát velikosti 3x3 A4.



Karta [Basic Settings] (Základní nastavení) ► V nabídce [Page Layout] (Rozvržení strany) vyberte rozměry plakátu (například [Poster [2 x 2]] (Plakát (2 x 2))) ► [OK]

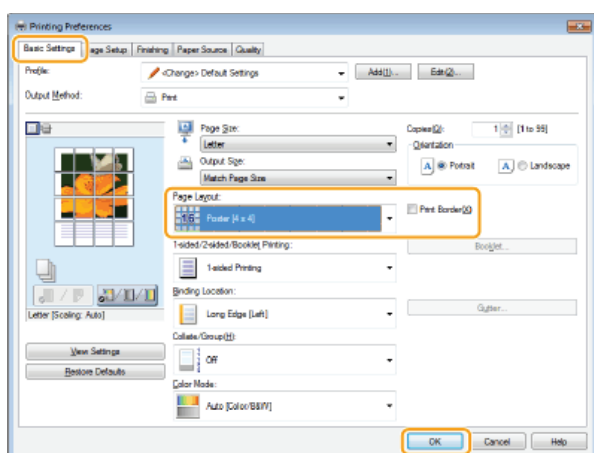

- Existují čtyři nastavení velikosti: [Poster [1 x 2]] (Plakát (1 x 2)), [Poster [2 x 2]] (Plakát (2 x 2)), [Poster [3 x 3]] (Plakát (3 x 3)) a [Poster [4 x 4]] (Plakát (4 x 4)).

POZNÁMKA:

- Nastavení velikosti plakát nelze vybrat, pokud je povolen oboustranný tisk. Vyberte možnost [1-sided Printing] (Jednostranný tisk) v nabídce [1-sided/2-sided/Booklet Printing] (1stranný tisk / oboustranný tisk / tisk brožury) a poté vyberte nastavení velikosti plakát.
- Chcete-li na výtisky přidat okraje, zaškrtněte pole [Print Border] (Ohraničení tisku). Okraje jsou užitečné, pokud chcete výtisky slepit nebo odříznout kraje.

ODKAZY

- Tisk dokumentu
- Zvětšení nebo zmenšení

Tisk brožury MF729Cx / MF728Cdw / MF724Cdw



Dvě stránky dokumentu lze vytisknout na obě strany papíru a poté vytištěné stránky složit na polovinu, a vytvořit tak brožuru. Ovladač tiskárny řídí pořadí tisku tak, aby byly stránky správně uspořádány.

POZNÁMKA

- Tisk brožury nemusí být dostupný u některých velikostí a typů papíru. Papír dostupný pro oboustranný tisk je také dostupný pro tisk brožury. Viz část **Papír**.



Karta [Basic Settings] (Základní nastavení) ▶ Vyberte možnost [Booklet Printing] (Tisk brožury) v nabídce [1-sided/2-sided/Booklet Printing] (1stranný tisk / oboustranný tisk / tisk brožury) ▶ Klikněte na možnost [Booklet] (Brožura) a podle potřeby zadejte podrobná nastavení ▶ [OK] ▶ [OK]

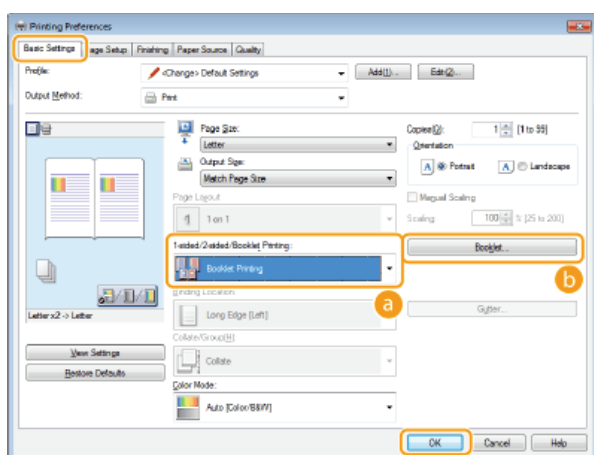

a [1-sided/2-sided/Booklet Printing] (1stranný tisk / oboustranný tisk / tisk brožury)

Vyberte možnost [Booklet Printing] (Tisk brožury).

POZNÁMKA:

- Informace o možnostech [1-sided Printing] (Jednostranný tisk) a [2-sided Printing] (Oboustranný tisk) viz **Přepnutí mezi jednostranným a oboustranným tiskem (MF729Cx / MF728Cdw / MF724Cdw)**.

b [Booklet] (Brožura)

Zobrazí se následující obrazovka.

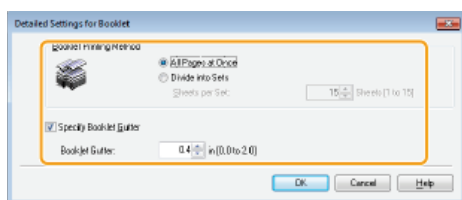

[Booklet Printing Method] (Metoda tisku brožury)

- [All Pages at Once] (Všechny strany najednou): Všechny stránky se vytisknou najednou v jediném balíku, takže lze vytvořit brožuru jednoduše přeložením vytištěných stránek na polovinu.
- [Divide into Sets] (Rozdělit do sad): Vytiskne se více balíčků rozdělených podle čísel stránek zadaných v nabídce [Sheets per Set] (Listů na sadu). Každý balík svažte a poté je spojte do jedné brožury. Tuto možnost vyberte v případě, že dokument obsahuje tolik stránek, že je nelze svázat do jediné brožury.

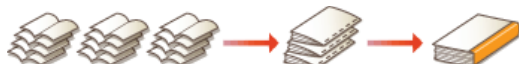

[Specify Booklet Gutter] (Zadat mezeru pro vazbu brožury)

Používáte-li sešivačku nebo jiný vázací nástroj, zadejte šířku okraje ke svázání brožury. Zaškrtněte pole [Specify Booklet

Gutter] (Zadat mezeru pro vazbu brožury) a zadejte šířku okraje v nabídce [Booklet Gutter] (Mezera pro vazbu brožury).

ODKAZY

 **Tisk dokumentu**

Tisk ohraničení



Na kraje výtisků lze přidat ohraničení, například přerušované či dvojitě čáry.



Karta [Page Setup] (Vzhled strany) ► Klikněte na možnost [Page Options] (Možnosti strany) ► Vyberte typ ohraničení v nabídce [Edging] (Zakončení) ► [OK] ► [OK]

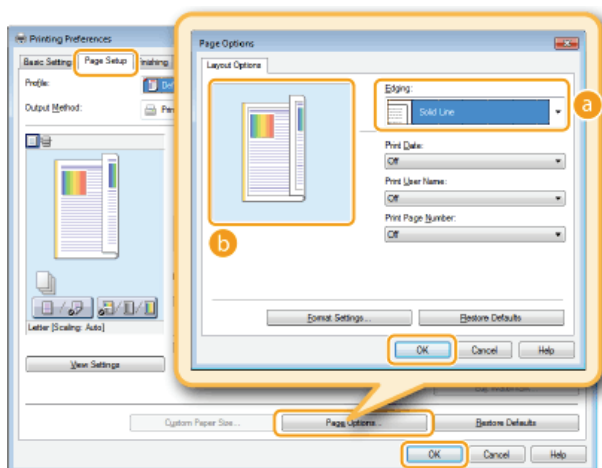

a [Edging] (Zakončení)

Vyberte typ ohraničení.

b Náhled

Zobrazí náhled se zvoleným ohraničením.

ODKAZY

- Tisk dokumentu
- Tisk dat a čísel stránek
- Tisk vodoznaků

Tisk dat a čísel stránek



Můžete tisknout informace, jakou jsou data nebo čísla stránek, a můžete určit, kde tyto údaje chcete na dokumentu vytisknout (vlevo nahoře, vpravo dole apod.).



Karta [Page Setup] (Vzhled strany) ▶ Klikněte na možnost [Page Options] (Možnosti strany) ▶ Vyberte umístění, kam se má vytisknout datum tisku, jméno uživatele nebo číslo stránky ▶ [OK] ▶ [OK]

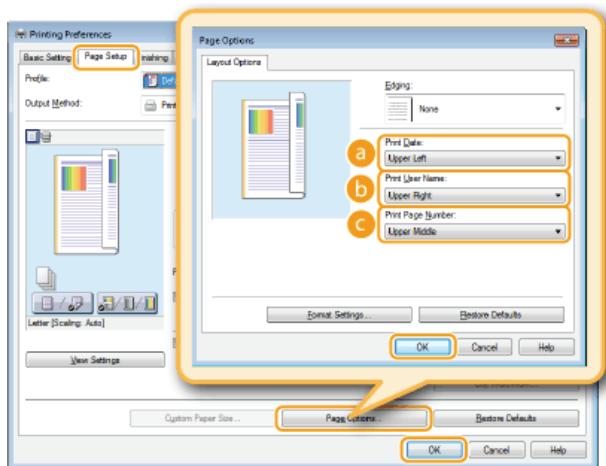

a [Print Date] (Tisk data)

Zadejte umístění, kam se má vytisknout datum tisku.

b [Print User Name] (Tisk přihlašovacího jména)

Zadejte umístění, kam se má vytisknout uživatelské jméno (přihlašovací jméno) počítače, z něhož se dokument tiskl.

c [Print Page Number] (Tisk čísla strany)

Zadejte umístění, kam se má vytisknout číslo stránky.

Změna tiskového formátu dat a čísel stránek

- Při tisku dat, přihlašovacích jmen nebo čísel stránek můžete změnit formátování, například písmo a velikost písma. Klikněte na možnost [Format Settings] (Nastavení formátu) na výše uvedené obrazovce Možnosti strany a zadejte možnosti.

ODKAZY

- ▶ Tisk dokumentu
- ▶ Tisk ohraničení
- ▶ Tisk vodoznaků

Tisk vodoznaků



Přes dokument lze vytisknout vodoznaky, například nápis „KOPIE“ nebo „DŮVĚRNÉ“. Můžete vytvořit nové vodoznaky nebo použít předem uložené vodoznaky.



Karta [Page Setup] (Vzhled strany) ▶ Zaškrtněte pole [Watermark] (Vodoznak) ▶ Ze seznamu [Watermark Name] (Název vodoznaku) vyberte vodoznak ▶ [OK]

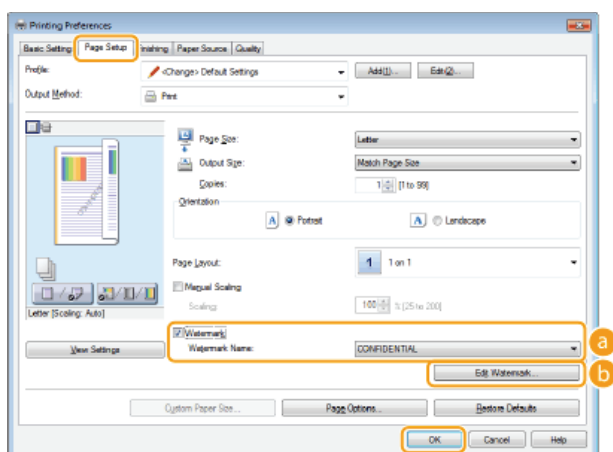

a [Watermark] (Vodoznak)/[Watermark Name] (Název vodoznaku)

Zaškrtnutím pole [Watermark] (Vodoznak) zobrazíte seznam vodoznaků v rozbalovacím seznamu [Watermark Name] (Název vodoznaku). Vyberte vodoznak z nabídky.

b [Edit Watermark] (Upravit vodoznak)

Zobrazí se obrazovka pro vytvoření či úpravu vodoznaků.

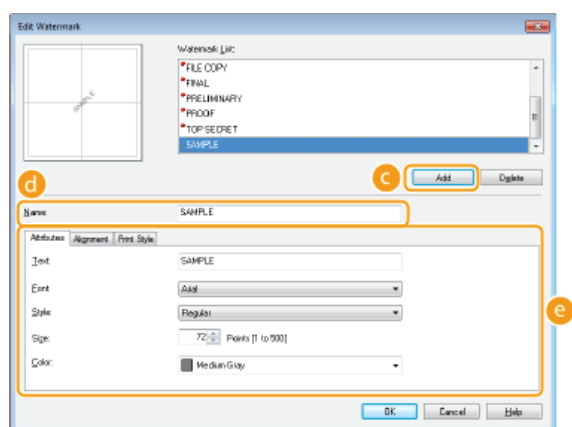

c [Add] (Přidat)

Kliknutím vytvoříte nový vodoznak. Je možné uložit až 50 vodoznaků.

d [Name] (Název)

Zadejte název vytvářeného vodoznaku.

e [Attributes] (Atributy)/[Alignment] (Zarovnání)/[Print Style] (Styl tisku)

Po kliknutí na každou kartu můžete zadat text, barvu či umístění tisku vodoznaku. Další informace získáte kliknutím na možnost [Help] (Nápověda) na obrazovce ovladače tiskárny.

ODKAZY

- ▶ [Tisk dokumentu](#)
- ▶ [Tisk ohraničení](#)
- ▶ [Tisk dat a čísel stránek](#)

Nastavení režimu barev



Můžete vybrat režim barev (barevný nebo černobílý). Pokud dokument obsahuje barevné i černobílé stránky, vyberete-li automatický režim, vytisknou se barevné stránky automaticky barevné a černobílé stránky černobíle.



Karta [Basic Settings] (Základní nastavení) ► Vyberte režim barev v nabídce [Color Mode] (Režim barvy) ► [OK]

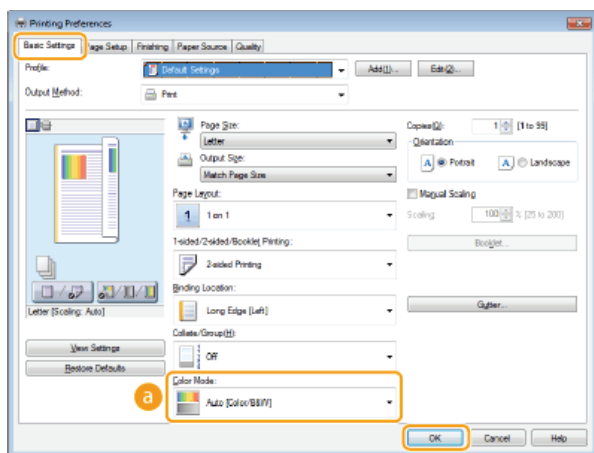

a [Color Mode] (Režim barvy)

Vyberte možnost [Black and White] (Černobíle) nebo [Color] (Barva). Vyberete-li možnost [Auto [Color/B&W]] (Autodetekce (barevné/černobílé)), režim barev se bude automaticky přepínat podle dané stránky.

Zadání podrobného nastavení barev

Můžete také zadat podrobná nastavení barev, například korekci barev a shodu barev.



Karta [Quality] (Kvalita) ► Zaškrtněte pole [Manual Color Settings] (Ruční nastavení barev) ► Klikněte na možnost [Color Settings] (Nastavení barev) ► Podle potřeby zadejte nastavení barev ► [OK] ► [OK]

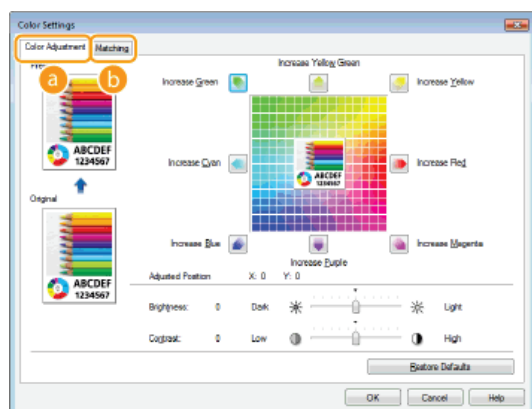

a [Color Adjustment] (Korekce barev)

Upravte tón, jas a kontrast.

b [Matching] (Shoda)

Zadejte nastavení shody barev (nastavení lze například upravit tak, aby barevné tóny na výtiscích odpovídaly barevným tónům zobrazeným na obrazovce počítače).

POZNÁMKA

- Další informace získáte kliknutím na možnost [Help] (Nápověda) na obrazovce ovladače tiskárny.

ODKAZY

 **Tisk dokumentu**

Tisk určitých stránek na jiný papír



Konkrétní stránky dokumentu, například obálku brožury, lze vytisknout na barevný papír. V tomto případě vložte barevný papír na obálku do otvoru ručního podavače a běžný papír na ostatní stránky do zásuvky na papír a poté zadejte nastavení papír v ovladači tiskárny.



Karta [Paper Source] (Zdroj papíru) ▶ Vyberte stránky, které chcete vytisknout na jiný papír, a zdroj papíru obsahující papír nastavený v možnosti [Paper Selection] (Volba papíru) ▶ [OK]

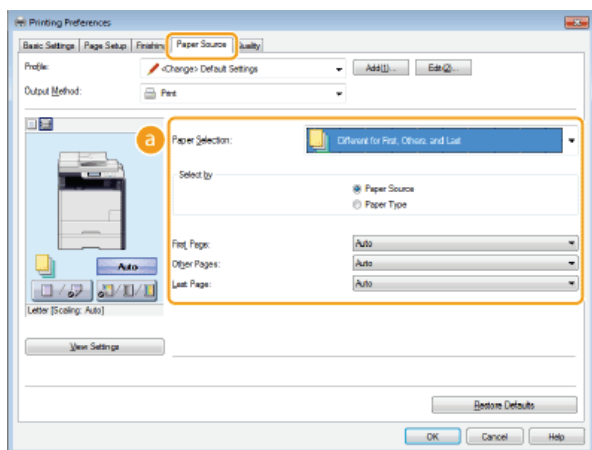

a [Paper Selection] (Volba papíru)

Zadejte, které stránky je třeba vytisknout na jiný papír, a vyberte zdroj papíru, který se má použít k podání papíru pro každou stránku.

[Same Paper for All Pages] (Stejný papír pro všechny stránky)	Vytiskne všechny stránky na stejný papír (tzn., že nevytiskne žádné zvláštní stránky na jiný papír). Všechny stránky se vytisknou na papír nastavený v možnosti [Paper Source] (Zdroj papíru).
[Different for First, Others, and Last] (Různé pro první, další a poslední)	Pro první stránku, stránky s vlastním obsahem a poslední stránku můžete použít odlišný papír. Můžete například zadat papír v otvoru ručního podavače pro možnost [First Page] (První strana), papír v zásuvce na papír pro možnost [Other Pages] (Ostatní strany) (stránky s vlastním obsahem) a papír v otvoru ručního podavače pro možnost [Last Page] (Poslední strana). Pokud vyberete možnost [Paper Type] (Typ papíru) v části [Select by] (Vybrat podle), můžete zadat typ papíru pro tisk namísto zdroje papíru.
[Different for First, Second, Others, and Last] (Různé pro první, druhou, další a poslední)	Rovněž můžete zadat papír pro stránku následující za titulní stránkou a také papír v možnosti [Different for First, Others, and Last] (Různé pro první, další a poslední). Pokud vyberete možnost [Paper Type] (Typ papíru) v části [Select by] (Vybrat podle), můžete zadat typ papíru pro tisk namísto zdroje papíru.
[Different for Cover and Others] (Různé pro titulní stranu a další)	Zadejte nastavení pro tisk brožury (▶ Tisk brožury (MF729Cx / MF728Cdw / MF724Cdw)). Můžete zadat různý papír pro titulní stránku a stránky s vlastním obsahem. Například lze zadat papír v otvoru ručního podavače pro možnost [Cover Page] (Titulní strana) a papír v zásuvce papíru pro možnost [Other Pages] (Ostatní strany) (stránky s vlastním obsahem).
[Transparency Cover Sheets] (Krycí listy pro fólie)	Pokud provádíte nepřetržitý tisk na fólie, fólie se k sobě mohou ve výstupu přilepit. Aby k tomu nedocházelo, můžete střídavě tisknout na fólie a papír. Papír vložený mezi fólie se nazývá „krycí list“. Je třeba zadat jak zdroj papíru s fóliemi, tak zdroj s krycími listy. Pokud zaškrtnete políčko [Print on Cover Sheets] (Tisk na krycí listy), tisk se provede na fólie a krycí listy v pořadí podle vložených dokumentů.

ODKAZY

▶ Tisk dokumentu

Výběr typu dokumentu



Abyste zajistili optimální obrazovou kvalitu, můžete zadat typ dokumentu. Existují různá nastavení pro fotografické dokumenty, dokumenty obsahující diagramy či grafy a dokumenty s konstrukčními nákresey s tenkými linkami.



Karta [Quality] (Kvalita) ► Vyberte typ dokumentu v nabídce [Objective] (Cíl) ► [OK]

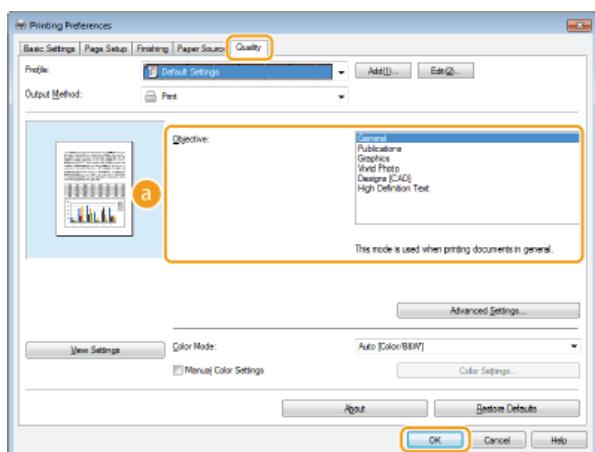

a [Objective] (Cíl)

Vyberte možnost odpovídající typu dokumentu a účelu tisku. V případě obecného použití vyberte možnost [General] (Obecné), případně chcete-li tisknout fotografické obrázky v optimální kvalitě, vyberte možnost [Vivid Photo].

[General] (Obecné)

Všestranná možnost vhodná k tisku většiny dokumentů.

[Publications] (Publikace)

Vhodné k tisku dokumentů obsahujících mix fotografií, diagramů a grafů.

[Graphics] (Grafika)

Vhodné k tisku dokumentů obsahujících diagramy či grafy.

[Vivid Photo]

Vhodné k tisku fotografických obrázků.

[Designs [CAD]] (Designy (CAD))

Vhodné k tisku konstrukčních nákrešů s mnoha jemnými linkami.

[High Definition Text] (Text s vysokým rozlišením)

Vhodné k tisku dokumentů obsahujících malé znaky.

POZNÁMKA:

- Chcete-li zadat podrobná nastavení u každé položky vybrané v nabídce [Objective] (Cíl), klikněte na možnost [Advanced Settings] (Rozšířená nastavení). Další informace získáte kliknutím na možnost [Help] (Nápověda) na obrazovce ovladače tiskárny.

ODKAZY

► Tisk dokumentu

Úspora toneru



Ovladač tiskárny lze nastavit na tisk s využitím menšího množství toneru.

DŮLEŽITÉ

- Po aktivaci nastavení úspory toneru může dojít k rozmazání jemných čar a částí s nižší sytostí tisku.



Karta [Quality] (Kvalita) ▶ Vyberte typ dokumentu v nabídce [Objective] (Cíl) ▶ Klikněte na možnost [Advanced Settings] (Rozšířená nastavení) ▶ Vyberte možnost [Toner Save] (Úspora toneru) na obrazovce [Advanced Settings] (Rozšířená nastavení) ▶ Z rozbalovacího seznamu vyberte možnost [On] (Zapnuto) ▶ [OK] ▶ [OK].

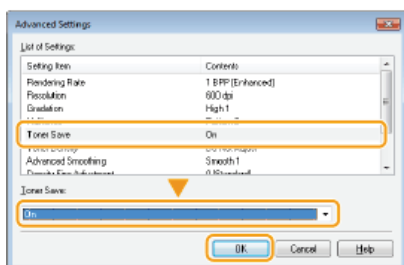
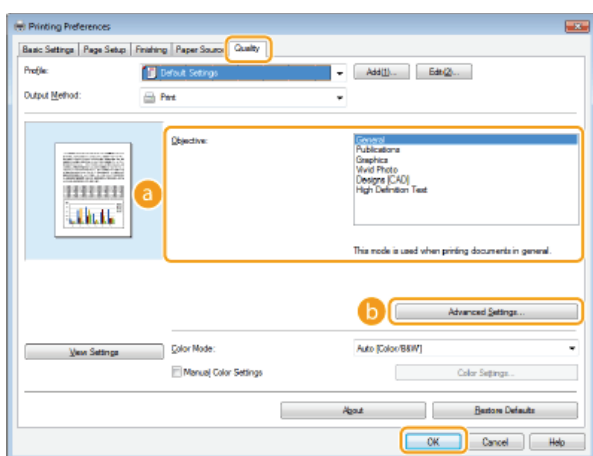

a [Objective] (Cíl) ▶ Výběr typu dokumentu

Vyberte typ dokumentu, pro který chcete aktivovat nastavení úspory toneru.

b [Advanced Settings] (Rozšířená nastavení)

Zobrazí se obrazovka s nastaveními. Klikněte na možnost [Toner Save] (Úspora toneru) a z rozbalovacího seznamu ve spodní části obrazovky vyberte možnost [On] (Zapnuto).

POZNÁMKA:

- Pro každý typ dokumentu můžete zadat, zda chcete aktivovat nastavení úspory toneru. Zadejte nastavení úspory toneru pro každý typ dokumentu uvedený v nabídce [Objective] (Cíl).
- Na obrazovce [Advanced Settings] (Rozšířená nastavení) lze kromě nastavení úspory toneru zadat různá nastavení tisku. Další informace získáte kliknutím na možnost [Help] (Nápověda) na obrazovce ovladače tiskárny.

ODKAZY

▶ Tisk dokumentu

Kombinace a tisk více dokumentů



Pomocí nástroje Canon PageComposer lze více dokumentů spojit do jedné tiskové úlohy a danou úlohu vytisknout se zadanými nastaveními tisku. Díky této funkci můžete například zkombinovat dokumenty vytvořené v různých aplikacích a všechny stránky vytisknout na stejnou velikost papíru.

1 Otevřete dokument v aplikaci a zobrazte dialogové okno pro tisk.

- Způsob zobrazení dialogového okna pro tisk se liší v závislosti na použité aplikaci. Další informace naleznete v příručce s pokyny k používané aplikaci.

2 Vyberte ovladač tiskárny pro zařízení a klikněte na možnost [Preferences] (Předvolby) nebo [Properties] (Vlastnosti).

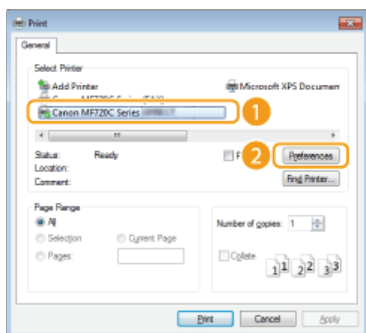

3 V části [Edit and Preview] (Způsob výstupu) vyberte možnost [Output Method] (Úprava a náhled).

- Ve spodní části automaticky otevírané obrazovky [Information] (Informace) klikněte na možnost [OK].
- Klikněte na tlačítko [OK] ve spodní části obrazovky.

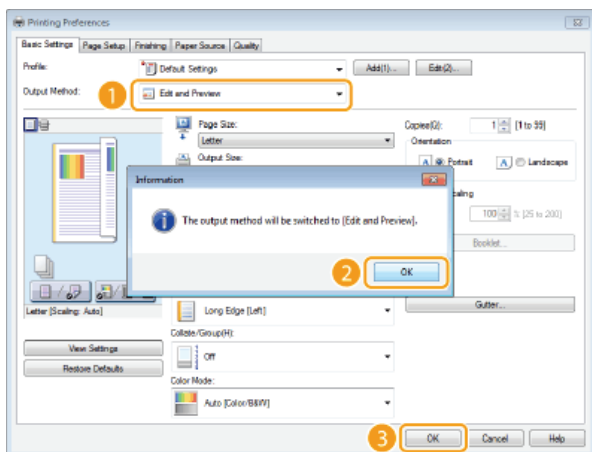

4 Klikněte na tlačítko [Print] (Tisk) nebo [OK].

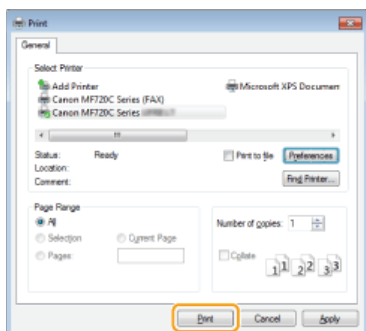

- Spustí se nástroj Canon PageComposer. Tisk se zatím nespustí.

5 Opakujte kroky 1 až 4 u dokumentů, které chcete zkombinovat.

- Dokumenty se přidají do nástroje Canon PageComposer.

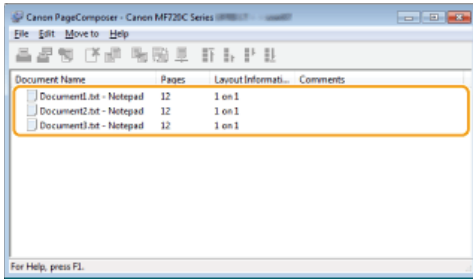

6 Ze seznamu [Document Name] (Název dokumentu) vyberte dokumenty, které chcete zkombinovat, a klikněte na tlačítko .

- Chcete-li vybrat více dokumentů, klikněte na dané dokumenty a současně podržte klávesu [SHIFT] nebo [CTRL].

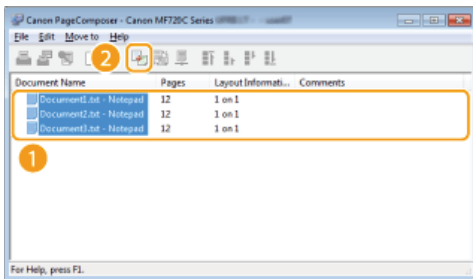

7 Podle potřeby změňte nastavení a klikněte na tlačítko [Combine] (Zkombinovat).

- Dokumenty vybrané v kroku 6 se zkombinují.

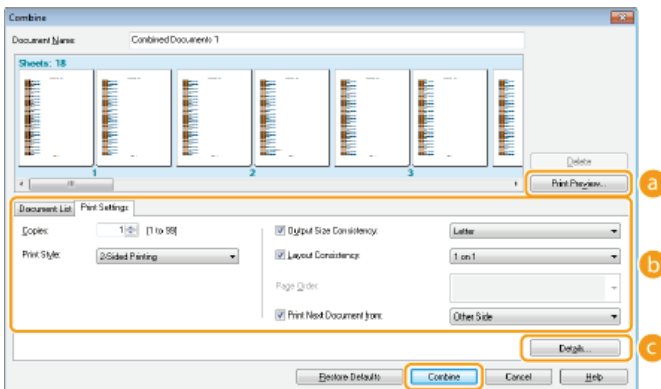

a [Print Preview] (Náhled tisku)

Zobrazí se náhled dokumentu, který se má vytisknout.

b [Document List] (Seznam dokumentů) / [Print Settings] (Nastavení tisku)

- Kliknutím na kartu [Document List] (Seznam dokumentů) zobrazíte dokumenty přidávané v krocích 1 až 4. Dokumenty lze odebrat tak, že je vyberete v seznamu a kliknete na možnost [Delete from List] (Odstranit ze seznamu).

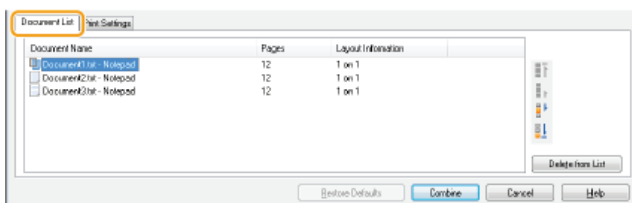

- Po kliknutí na možnost [Print Settings] (Nastavení tisku) se zobrazí obrazovka, na níž lze zadat nastavení tisku, například počet kopií nebo jednostranný či oboustranný tisk. Zde zadaná nastavení se použijí u celé tiskové úlohy.

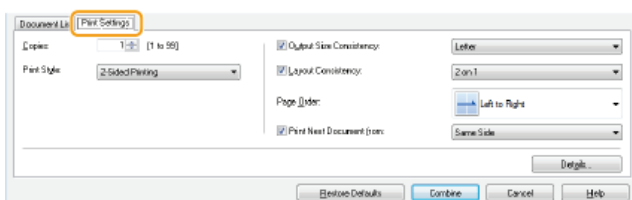

POZNÁMKA:

- Další informace získáte kliknutím na možnost [Help] (Nápověda) na obrazovce nástroje Canon PageComposer.

C [Details] (Podrobnosti)

Zobrazí se obrazovka nastavení tisku v ovladači tiskárny. K dispozici je méně nastavení než při použití běžného způsobu tisku.

8 Ze seznamu [Document Name] (Název dokumentu) vyberte tiskovou úlohu tvořenou zkombinovaným dokumentem, kterou chcete vytisknout, a klikněte na tlačítko .

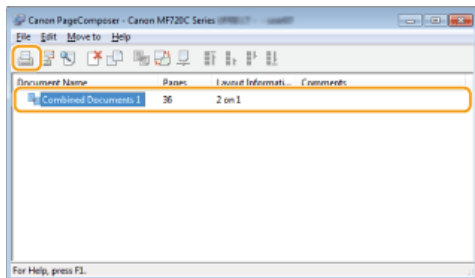

- Zahájí se tisk.
- Pokyny ke zrušení tisku naleznete v části **Zrušení tisku**.

ODKAZY

Tisk dokumentu

Konfigurace nastavení tiskárny na zařízení

Při tisku dokumentu z počítače můžete v aplikaci, v níž jste dokument vytvořili, nebo v ovladači tiskárny zadat mnoho nastavení tisku, například počet kopií či režim barev. Nastavení <Změna velikosti papíru> popsané níže však lze zadat pouze na zařízení.

■ <Změna velikosti papíru>

Zvolte, zda chcete přepnout mezi tiskem na papír velikosti A4 a Letter, pokud je vložen papír jedné z těchto velikostí, ale nikoli druhé. Tisknete-li například dokument velikosti Letter, ale v zařízení je vložen pouze papír velikosti A4, zařízení dokument vytiskne na papír A4.

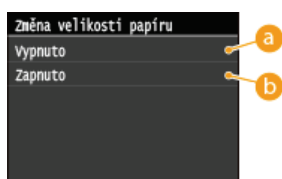
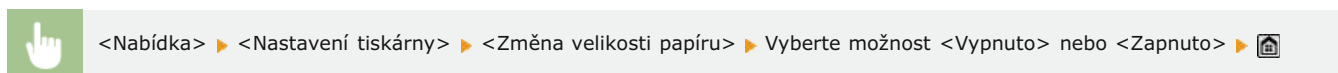

a <Vypnuto>

Neprovede se výměna velikostí papíru. Když v zařízení dojde zadaný papír, tisk se zastaví a zobrazí se chybová zpráva.

b <Zapnuto>

Provede se výměna velikostí papíru. Pokud však v žádném zdroji papíru není vložen papír, na který by bylo možné přepnout, výměnu nelze provést.

■ Jiná nastavení tiskárny MF729Cx / MF728Cdw / MF724Cdw

Na ovládacím panelu zařízení lze zadat i další nastavení tiskárny. Tato nastavení se použijí pouze při tisku v režimu PS/PCL. **Nastavení tiskárny**

POZNÁMKA

Priorita nastavení

- Pokud lze určité nastavení zadat na zařízení nebo v aplikaci nebo v ovladači tiskárny, nastavení provedená v aplikaci nebo v ovladači tiskárny budou mít přednost před nastaveními zadanými na zařízení.

ODKAZY

- ▶ Tisk dokumentu
- ▶ Různá nastavení tisku

Tisk dokumentu zabezpečeného kódem PIN (zabezpečený tisk)

MF729Cx / MF728Cdw / MF724Cdw

Pokud při tisku z počítače přiřadíte dokumentu kód PIN, uchová se dokument v paměti zařízení a nevytiskne se až do zadání správného kódu PIN na ovládacím panelu zařízení. Tato funkce se nazývá „zabezpečený tisk“ a dokument chráněný kódem PIN se nazývá „zabezpečený dokument“. Pomocí funkce zabezpečený tisk lze zajistit, že se důvěrné dokumenty neocitnou bez dozoru. Než budete moci tuto funkci použít, je třeba provést několik kroků. **● Příprava na použití zabezpečeného tisku**

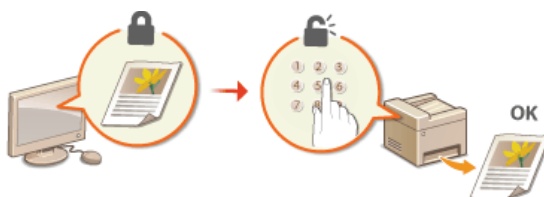

Příprava na použití zabezpečeného tisku

Zkontrolujte, zda je v ovladači tiskárny zapnutá funkce zabezpečeného tisku.

DŮLEŽITÉ

- Před prováděním tohoto postupu se přihlaste k počítači s účtem správce.

- 1 Otevřete složku tiskárny. Zobrazení složky tiskárny
- 2 Právým tlačítkem myši klikněte na ikonu tiskárny a potom na možnost [Printer properties] (Vlastnosti tiskárny) nebo [Properties] (Vlastnosti).

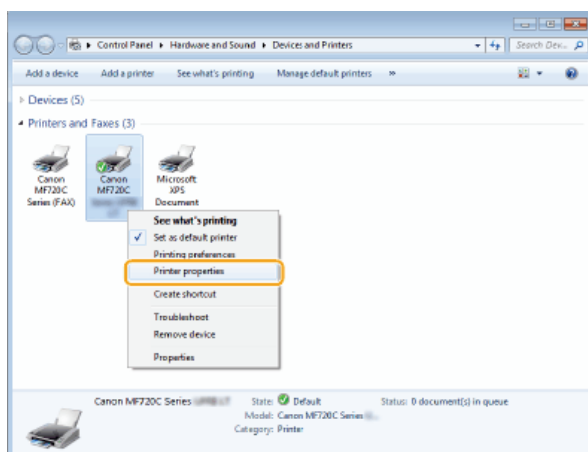

- 3 Klikněte na kartu [Device Settings] (Nastavení zařízení) a ujistěte se, že je zaškrtnuto políčko [Allow Use of Secured Print] (Umožnit použití zabezpečeného tisku).

- Pokud je toto políčko zaškrtnuto, zabezpečený tisk je povolen.
- Není-li políčko zaškrtnuto, zaškrtněte ho a klikněte na tlačítko [OK].

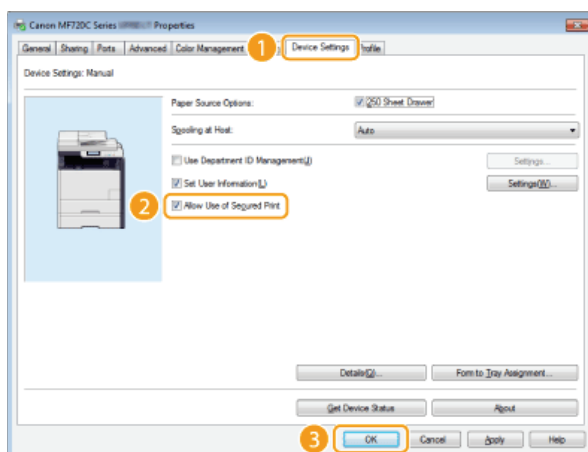

ODKAZY

- Tisk pomocí zabezpečeného tisku

Tisk pomocí zabezpečeného tisku

V tomto oddíle je uveden postup, jak tisknout dokument z aplikace jako zabezpečený dokument. V první části tohoto oddílu je popsáno, jak zaslat zabezpečený dokument do zařízení, a ve druhé části, jak zabezpečený dokument na zařízení vytisknout.

- 🔗 Zaslání zabezpečeného dokumentu z počítače do zařízení
- 🔗 Vytisknutí zabezpečených dokumentů
- 🔗 Změna doby platnosti zabezpečených dokumentů

Zaslání zabezpečeného dokumentu z počítače do zařízení

1 Otevřete dokument v aplikaci a zobrazte dialogové okno pro tisk.

- Způsob zobrazení dialogového okna pro tisk se liší v závislosti na použité aplikaci. Další informace naleznete v příručce s pokyny k používané aplikaci.

2 Vyberte ovladač tiskárny pro zařízení a klikněte na možnost [Preferences] (Předvolby) nebo [Properties] (Vlastnosti).

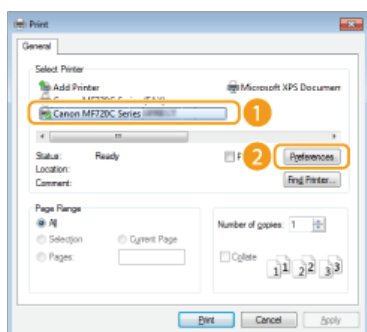

3 V části [Secured Print] (Způsob výstupu) vyberte možnost [Output Method] (Zabezpečený tisk).

- Na automaticky otevírané obrazovce [Information] (Informace) klikněte na možnost [Yes] (Ano) nebo [No] (Ne).
- Chcete-li vždy používat stejné uživatelské jméno a PIN, klikněte na možnost [Yes] (Ano). Chcete-li uživatelské jméno a PIN měnit, klikněte na možnost [No] (Ne).

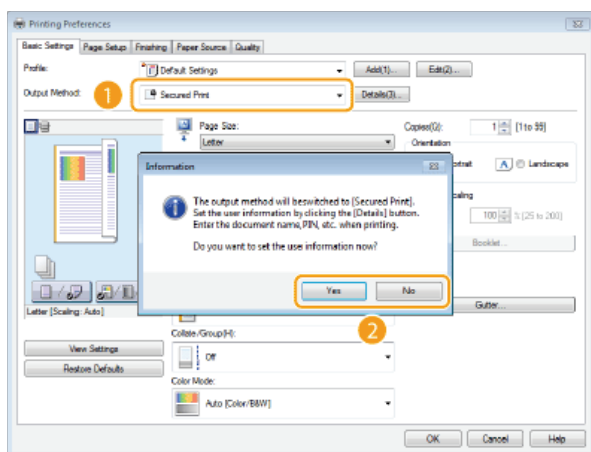

■ Pokud jste vybrali tlačítko [Yes] (Ano) ▼

Do pole [User Name] (Uživatelské jméno) zadejte uživatelské jméno a do pole [PIN] zadejte PIN a klikněte na tlačítko [OK].

- V poli [User Name] (Uživatelské jméno) je zobrazen název počítače (či přihlašovací jméno k počítači). Chcete-li uživatelské jméno změnit, zadejte nové uživatelské jméno o délce maximálně 32 alfanumerických znaků.
- Zadejte kód PIN o délce maximálně sedmi číslic.

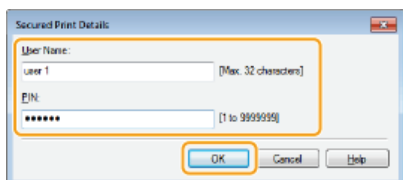

4 Zadejte nastavení tisku a klikněte na tlačítko [OK].

- Podle potřeby klikněte na karty [Basic Settings] (Základní nastavení), [Page Setup] (Vzhled strany), [Finishing] (Kompletace), [Paper Source] (Zdroj papíru) nebo [Quality] (Kvalita) a zadejte nastavení tisku na každé obrazovce. ➤ **Různá nastavení tisku**

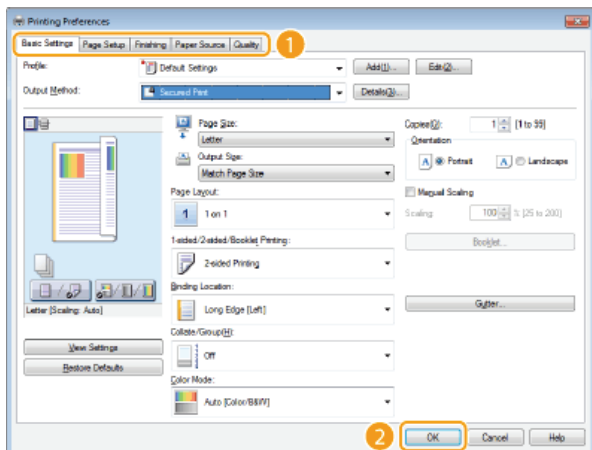

5 Klikněte na tlačítko [Print] (Tisk) nebo [OK].

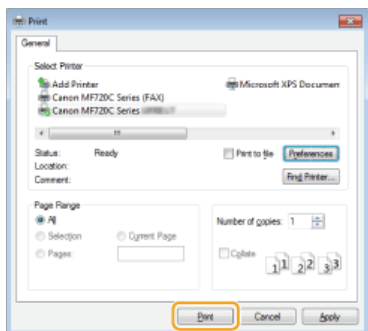

➤ Zabezpečený dokument se po zaslání do zařízení uchová v paměti zařízení, dokud nebude vytištěn.

■ **Pokud vyberete v kroku 3 možnost [No] (Ne)**

Zadejte údaje do polí [Document Name] (Název dokumentu), [User Name] (Uživatelské jméno) a [PIN] a klikněte na tlačítko [OK].

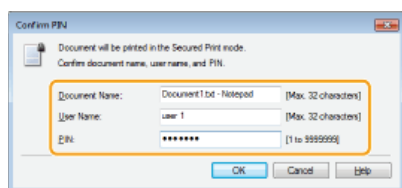

- Podle údajů z aplikace se automaticky nastaví název dokumentu. Chcete-li název dokumentu změnit, zadejte nový název dokumentu o délce maximálně 32 alfanumerických znaků.
- Zobrazí se název počítače a přihlašovací jméno. Chcete-li uživatelské jméno změnit, zadejte nové uživatelské jméno o maximální délce 32 alfanumerických znaků.
- Zadejte kód PIN obsahující až sedm číslic. Zadaný kód PIN se zobrazí pomocí symbolů.



Vytisknutí zabezpečených dokumentů

Po zaslání zabezpečeného dokumentu do zařízení ho vytiskněte do 30 minut. Po této době se zabezpečený dokument odstraní z paměti zařízení a již nebude možné ho vytisknout.

POZNÁMKA

- Nevytištěné zabezpečené dokumenty zabírají paměť zařízení a mohou bránit v tisku běžných (nezabezpečených) dokumentů. Zabezpečené dokumenty vytiskněte co nejdříve.
- Můžete zkontrolovat velikost paměti, kterou využívají zabezpečené dokumenty.
 ▶ <Stav zařízení> ▶ <Využití paměti zabezpeč. tisku>
- Doby platnosti zabezpečených dokumentů můžete změnit.  **Změna doby platnosti zabezpečených dokumentů**

1 Stiskněte tlačítko a klepněte na tlačítko <Zabezpečený tisk>.

POZNÁMKA:

- Je-li zobrazena následující obrazovka <Vzdálený skener>, nelze pokračovat dalším krokem. V tomto případě stisknutím možnosti  zavřete obrazovku a poté znovu klepněte na tlačítko <Zabezpečený tisk>.

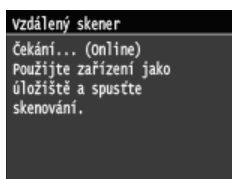

2 Vyberte zabezpečený dokument, který chcete vytisknout.

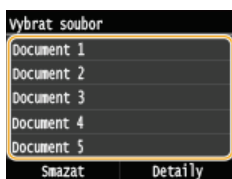

POZNÁMKA:

Pokud se otevře obrazovka <Vybrat uživatele>

- Je-li v paměti uložen zabezpečený dokument od dvou či více uživatelů, před zobrazením obrazovky <Vybrat soubor> se zobrazí obrazovka <Vybrat uživatele>. Vyberte požadované uživatelské jméno.

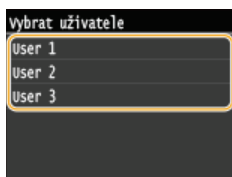

3 Pomocí číselných tlačítek zadejte kód PIN a poté klepněte na tlačítko <Použít>.

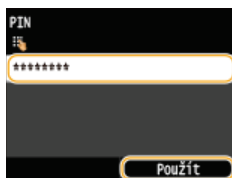



- Zahájí se tisk.
- Chcete-li tisk zrušit, klepněte na tlačítko <Zrušit> ▶ <Ano>.

Změna doby platnosti zabezpečených dokumentů

Při nákupu je zařízení nastaveno na vymazání zabezpečených dokumentů 30 minut po jejich příjmu, pokud nejsou vytištěny, ale toto nastavení můžete změnit.

1 Stiskněte tlačítko  a klepněte na tlačítko <Nabídka>.

2 Klepněte na tlačítko <Nastavení správy systému>.

- Zobrazí-li se přihlašovací obrazovka, pomocí číselných kláves zadejte správné ID a PIN a stiskněte tlačítko .  **Přihlášení k zařízení**

3 Klepněte na tlačítko <Nastavení zabezpečení tisku>.

4 Klepněte na tlačítko <Zapnuto>.

POZNÁMKA:

Zakázání zabezpečeného tisku

- Klepněte na tlačítko <Vypnuto> a restartujte zařízení.

5 Zadejte dobu, po kterou se v zařízení mají uchovávat zabezpečené dokumenty, a klepněte na tlačítko <Použít>.



- Pomocí číselných kláves nebo tlačítek / zadejte dobu.
- Po vypršení zde zadané doby se zabezpečený dokument vymaže z paměti zařízení.



6 Restartujte zařízení.

- Vypněte zařízení, počkejte nejméně 10 sekund a opět jej zapněte.

ODKAZY

-  **Příprava na použití zabezpečeného tisku**
-  **Kontrola stavu tisku a protokolu**

Konfigurace požadovaného nastavení tisku

Kombinace nastavení můžete uložit jako „profily“ odpovídající různým potřebám tisku. Často používaná nastavení můžete také uložit jako výchozí nastavení. Po zadání výchozího nastavení se na obrazovce tiskového ovladače automaticky zobrazí uložená nastavení, a můžete tak přeskočit zadávání nastavení tisku a okamžitě tisknout.



Když musím vytisknout velké množství stránek, zmenším dvě stránky na jednu a tisknu na obě strany papíru.



Uložte kombinaci nastavení [2 on 1] (2 na 1) a [2-sided Printing] (Oboustranný tisk) jako „Profil“, a tento profil vyberte vždy, když ho budete potřebovat. ➔ **Uložení kombinací často používaných nastavení tisku**



Barevné dokumenty vždy tisknu černobíle s cílem snížit náklady.



V ovladači tiskárny nastavte černobílý tisk jako výchozí nastavení. Od tohoto okamžiku nebude nutné měnit při tisku režim barev. ➔ **Změna výchozích nastavení**

Uložení kombinací často používaných nastavení tisku

Zadávání kombinací nastavení, například „jednostranný, orientace na šířku, na papír velikosti A4“ při každém tisku může zabírat mnoho času. Pokud tyto často používané kombinace nastavení tisku uložíte jako „profily“, lze nastavení tisku zadat jednoduše výběrem jednoho z těchto profilů ze seznamu. Tento oddíl popisuje, jak lze uložit profily a jak pomocí profilů tisknout.

► Uložení profilu

► Výběr profilu

Uložení profilu

1 Změňte nastavení, která chcete uložit jako profil, a klikněte na tlačítko [Add] (Přidat).

- Podle potřeby klikněte na karty [Basic Settings] (Základní nastavení), [Page Setup] (Vzhled strany), [Finishing] (Kompletace), [Paper Source] (Zdroj papíru) nebo [Quality] (Kvalita) a zadejte nastavení tisku na každé obrazovce. ► **Různá nastavení tisku**

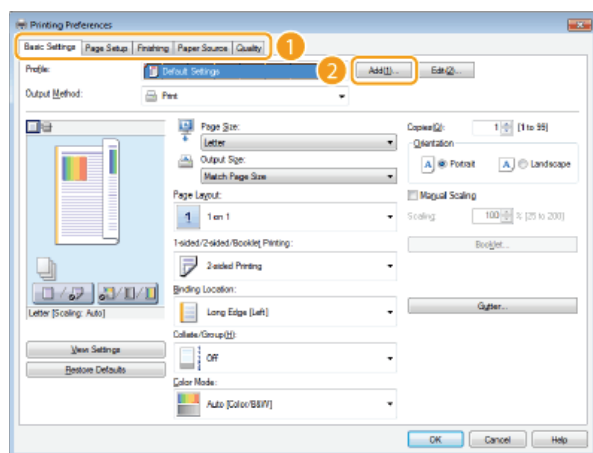

2 Zadejte název profilu v části [Name] (Název), vyberte ikonu a poté klikněte na tlačítko [OK].

- V části [Comment] (Komentář) můžete podle potřeby přidat k profilu komentář.
- Ukládaná nastavení lze zobrazit kliknutím na tlačítko [View Settings] (Zobrazit nastavení).

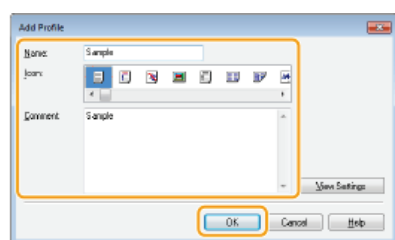

POZNÁMKA

Úprava profilu

- Po kliknutí na možnost [Edit] (Upravit) napravo od položky [Add] (Přidat) na obrazovce uvedené v kroku 1 lze změnit název, ikonu či komentář u dříve uložených profilů. Předem uložené profily nelze upravit.

Výběr profilu

Vyberte profil, který vyhovuje vašim potřebám, a klikněte na tlačítko [OK].

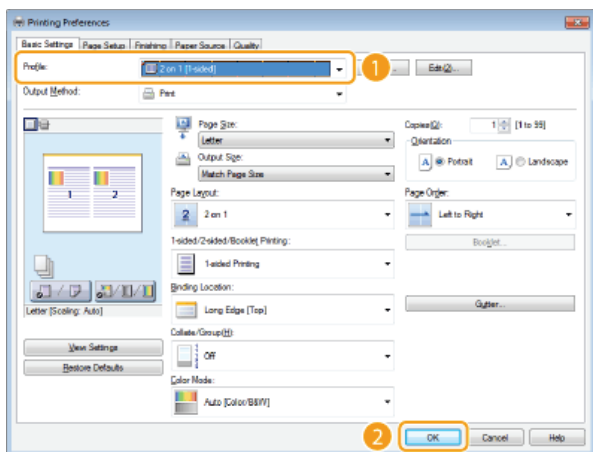

POZNÁMKA

Změna nastavení vybraného profilu

- Nastavení vybraného profilu lze změnit. Změněná nastavení lze navíc uložit jako nový profil.

ODKAZY

- ▶ [Tisk dokumentu](#)

Změna výchozích nastavení

Výchozí nastavení jsou ta, která se zobrazí vždy po otevření obrazovky nastavení tisku v ovladači tiskárny, lze je však změnit. Chcete-li například všechny dokumenty, včetně barevných, tisknout černobíle, můžete změnit výchozí nastavení režimu barev na možnost [Black and White] (Černobíle). Pokud změníte výchozí nastavení, po otevření obrazovky ovladače tiskárny bude nastavení vždy [Black and White] (Černobíle) a nebudete muset konfigurovat stejná nastavení při každém tisku.

DŮLEŽITÉ

- Před prováděním tohoto postupu se přihlaste k počítači s účtem správce.

- 1 Otevřete složku tiskárny.  Zobrazení složky tiskárny
- 2 Právým tlačítkem klikněte na ikonu zařízení a poté klikněte na možnost [Printing preferences] (Předvolby tisku).

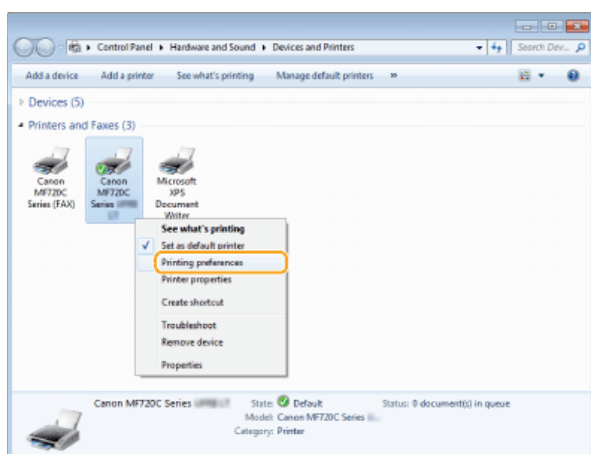

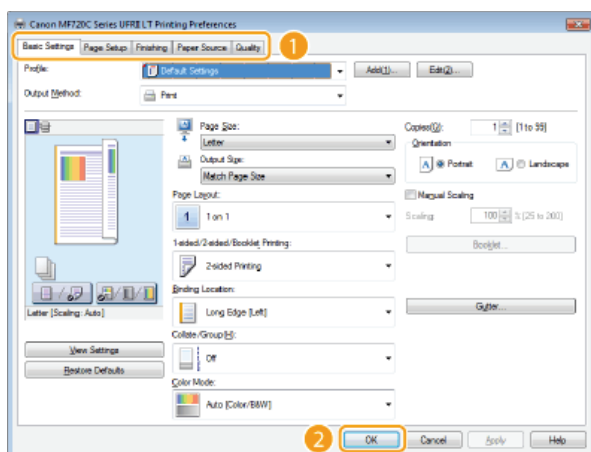

- 3 Změňte nastavení na obrazovce nastavení tisku a klikněte na tlačítko [OK].

- Podle potřeby klikněte na karty [Basic Settings] (Základní nastavení), [Page Setup] (Vzhled strany), [Finishing] (Kompletace), [Paper Source] (Zdroj papíru) nebo [Quality] (Kvalita) a zadejte nastavení tisku na každé obrazovce.  **Různá nastavení tisku**



ODKAZY

-  Tisk dokumentu
-  Různá nastavení tisku

Tisk z paměti USB (Tisk USB)

Obrazové soubory uložené na paměťovém zařízení USB lze tisknout po připojení zařízení USB přímo k zařízení. Pomocí této funkce lze tisknout bez počítače.

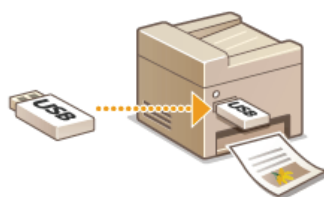

Dostupné formáty souborů

Můžete tisknout následující typy obrazových souborů.

- JPEG (DCF/Exif 2.21 nebo dřívější/JFIF)
- TIFF (komprese JPEG/MH/MR/MMR)
- PDF (MF729Cx / MF728Cdw / MF724Cdw)

POZNÁMKA

- V případě souborů JPEG a TIFF činí maximální velikost souborů s daty k tisku* 50 MB.
- * U vícestránkových souborů TIFF se maximální velikost dat vztahuje na stránku.
- V případě souborů PDF mohou mít soubory s daty k tisku velikost maximálně 2 GB.
- Upozorňujeme, že ani některé soubory o menší velikosti, než je uvedeno výše, se nemusí správně vytisknout.

Dostupná paměťová zařízení USB

Můžete použít paměťová zařízení USB s následujícími styly formátování.

- FAT16 (kapacita paměti: až 2 GB)
- FAT32 (kapacita paměti: až 32 GB)

DŮLEŽITÉ

- Nepoužívejte nestandardní paměťová zařízení USB. U některých paměťových zařízení USB se nemusí správně vytisknout obrázky.
- Nepřipojujte žádné jiné zařízení než paměťové zařízení USB. Paměťová zařízení USB nelze připojit pomocí rozbočovače USB nebo prodlužovacího kabelu.
- Nepoužívejte paměťová zařízení USB se speciálními funkcemi, např. vestavěnými funkcemi zabezpečení.

POZNÁMKA

- Port USB na přední straně zařízení podporuje standard USB 2.0.
- Pokud složka na paměťovém zařízení USB obsahuje mnoho souborů, bude načítání obrazových souborů k tisku trvat déle. Nepotřebné soubory můžete s využitím počítače z paměťového zařízení USB odstranit nebo je přesunout do jiné složky.

1 Připojte paměťové zařízení USB k portu USB (USB 2.0).



DŮLEŽITÉ:

- Během čtení nebo zápisu dat paměťové zařízení USB nevyvzouvajte a ani jedno ze zařízení nevystavujte nárazům nebo otřesům. Pokud zařízení pracuje, nevytáhněte ho.

2 Stiskněte tlačítko a klepněte na tlačítko <Tisk z pam. média>.

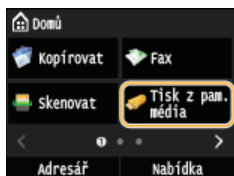

3 Klepněte na tlačítko <Vybrat soubor a Tisknout>.

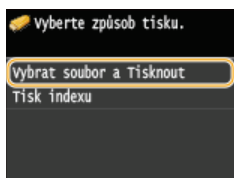

POZNÁMKA:



Tisk indexu

- Můžete vytisknout miniatury obrazových souborů (pouze formát JPEG) uložených na paměťovém zařízení USB. Chcete-li vytisknout miniatury obrázků, na obrazovce vyberte možnost <Tisk indexu> a pokračujte k dalšímu kroku.

4 Vyberte soubor k tisku.

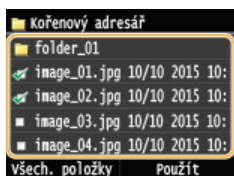
- Můžete vybrat více souborů.



- Chcete-li výběr zrušit, klepněte na soubor, který jste předtím vybrali (označený jako ).
- Chcete-li zobrazit obsah složky, vyberte složku a klepněte na ni. Chcete-li se vrátit ke složce na vyšší úrovni, stiskněte tlačítko .

POZNÁMKA:

- Složky a soubory, které se nacházejí pod třetím adresářem, nejsou zobrazeny.
- Přejdete-li do jiné složky, zruší se předchozí výběr souborů.

■ Výběr všech souborů

1 Klepněte na tlačítko <Všech. položky>.

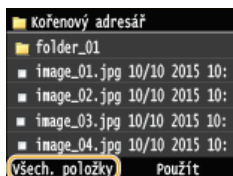

2 Klepněte na tlačítko <Vybrat vše>.

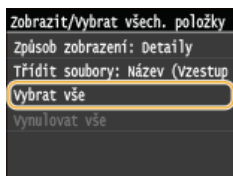

- Chcete-li smazat veškerý výběr, klepněte na tlačítko <Vynulovat vše>.

3 Klepněte na tlačítko <JPEG/TIFF> nebo <PDF>.

- Vyberou se všechny soubory formátů JPEG/TIFF nebo PDF.



POZNÁMKA:

Pokud jste před klepnutím na tlačítko <Všech. položky> vybrali soubor, můžete vybrat jen soubory stejného formátu.

■ Zobrazení náhledů

Způsob zobrazení můžete změnit z možnosti <Detaily> (názvy souborů a data úprav) na <Obrazy> (náhledy). Díky náhledu obrázků můžete před výběrem souboru k tisku zkontrolovat obsah souboru.

POZNÁMKA:

- U souborů PDF se nezobrazuje náhled obrázků.
- Jako výchozí způsob zobrazení můžete nastavit možnost <Detaily> nebo <Obrazy>. **Nastavení výchozího displeje**

1 Klepněte na tlačítko <Všech. položky>.

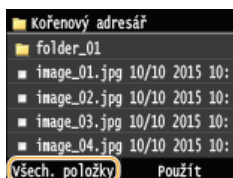

2 Klepněte na tlačítko <Způsob zobrazení>.

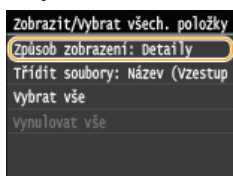

3 Klepněte na způsob zobrazení.

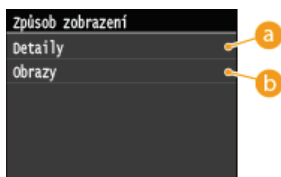

a <Detaily>

Zobrazí se názvy souborů a data.

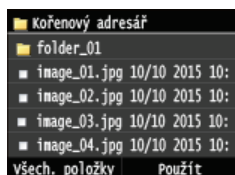



POZNÁMKA:

Můžete nastavit, zda chcete zobrazit zkrácené názvy souborů. **Formát zobrazení názvu souboru**

b <Obrazy>

Zobrazí se náhledy.

- Pomocí tlačítek < > nebo krátkým potažením prstem lze náhled přepnout.
- Klepnutím na tlačítko  zobrazíte větší náhled. Klepnutím na tlačítko  se vrátíte k původní velikosti náhledu.



■ Změna pořadí řazení souborů

Pořadí řazení souborů na paměťovém zařízení USB můžete změnit.

POZNÁMKA:

-

- Můžete vybrat konkrétní nastavení řazení, například <Název (Vzestupně)> nebo <Datum/Čas (Vzestupně)>, a zadat je jako výchozí nastavení řazení souborů. **🔴 Výchozí nastavení třídění souborů**

1 Klepněte na tlačítko <Všech. položky>.

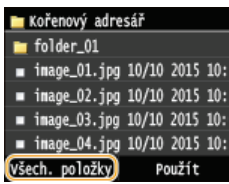

2 Klepněte na tlačítko <Třídít soubory>.

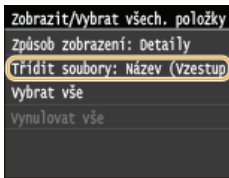

3 Klepněte na kritéria řazení souborů.

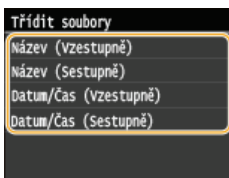

POZNÁMKA:

Vyberete-li možnost <Datum/Čas (Vzestupně)> nebo <Datum/Čas (Sestupně)>, soubory se budou řadit podle data a času úpravy souborů.

5 Klepněte na tlačítko <Použít>.

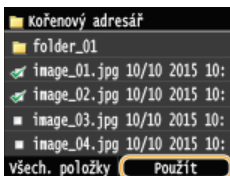

6 Podle potřeby zadejte nastavení tisku.

- Klepněte na položku, kterou chcete nastavit.

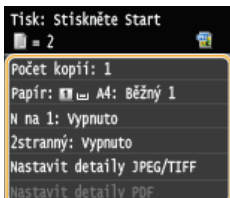

<Počet kopií> ▼

Zadejte počet kopií v rozsahu od 1 do 99. Počet zadejte pomocí tlačítek ▲/▼ nebo číselných kláves a klepněte na tlačítko <Použít>.



<Papír> ▾

Vyberte papír pro tisk.

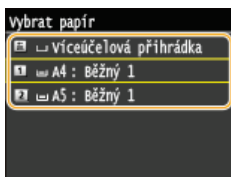

<N na 1> ▾

POZNÁMKA:

- <N na 1> – tato možnost není dostupná při tisku souborů formátu TIFF.

Na jeden list můžete vytisknout dva nebo čtyři obrázky. Vyberte možnost <2 na 1> nebo <4 na 1>.

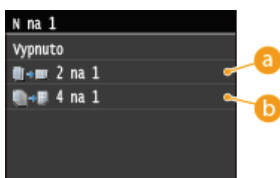

a <2 na 1>

Vytisknou se dva obrázky na jeden list.

b <4 na 1>

Vytisknou se čtyři obrázky na jeden list.

<2stranný> (MF729Cx / MF728Cdw / MF724Cdw) ▾

Můžete tisknout oboustranně. Vyberte umístění vazby.

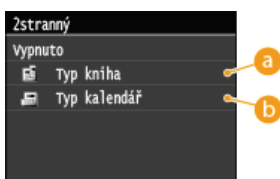

a <Typ kniha>

Obrázky se vytisknou tak, že se vytištěné stránky po svázání budou otevírat vodorovně.



b <Typ kalendář>

Obrázky se vytisknou tak, že se vytištěné stránky po svázání budou otevírat svisle.



POZNÁMKA:

Funkce <2stranný> nemusí být dostupná u některých velikostí či typů papíru. **Papír**

<Nastavit detaily JPEG/TIFF> ▾

Zadejte výchozí nastavení funkce tisku ze zařízení USB pro soubory JPEG a TIFF.

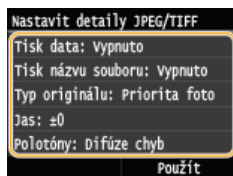

<Tisk data>

Pokud klepnete na možnost <Zapnuto>, pod každý obrázek lze vytisknout datum úpravy souboru.

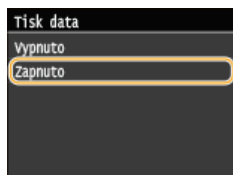

POZNÁMKA:

Ačkoli možnost <Tisk data> není dostupná při tisku indexu, pod každým obrázkem se automaticky vytiskne datum úpravy souboru.

<Tisk názvu souboru>

Pokud klepnete na možnost <Zapnuto>, pod každý obrázek lze vytisknout název souboru.

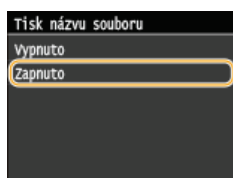

POZNÁMKA:

Ačkoli možnost <Tisk názvu souboru> není dostupná při tisku indexu, pod každým obrázkem se automaticky vytiskne název souboru.

<Typ originálu>

Můžete vybrat typ předlohy v závislosti na obrázku, který chcete vytisknout. Vyberte možnost <Priorita fotografie> nebo <Priorita textu>.





a <Priorita fotografie>

Přednost má vyhlazené vytištění fotografických obrázků.

b <Priorita textu>

Přednost má zřetelné vytištění textu.

<Jas>

Pro výtisky je možné nastavit jas. Jas upravte pomocí tlačítek   a klepněte na tlačítko <Použít>.



a <->

Vytiskne tmavší obrázky.

b <+>

Vytiskne světlejší obrázky.

POZNÁMKA:

Jas souborů formátu TIFF můžete upravit pouze při použití komprese JPEG.

<Polotóny>

Pro zajištění optimální kvality obrázků můžete vybrat metodu tisku k reprodukci polotónů (střední hodnoty mezi světlejšími a tmavšími oblastmi obrazu). Klepněte na možnost <Gradace> nebo <Difúze chyb>.

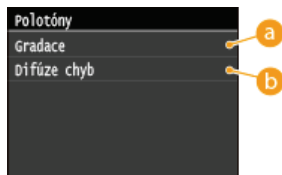

a <Gradace>

Vytiskne obrázky s jemnými barevnými stupni, například obrázky z digitálního fotoaparátu, s plynulými přechody.

b <Difúze chyb>



Vytiskne obrázky s drobným textem nebo jemnými čarami se zřetelnými přechody.

<Nastavit detaily PDF> (MF729Cx / MF728Cdw / MF724Cdw)

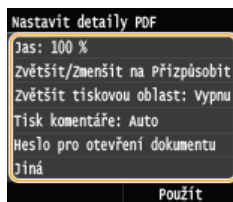
Zadejte výchozí nastavení funkce tisku ze zařízení USB jen pro soubory PDF.



<Jas>

Toto nastavení upravuje jas celého obrázku. Lze nastavit hodnotu v rozmezí 85–115 % v krocích po 5 %. Jas upravte pomocí tlačítek   a klepněte na tlačítko <Použít>.



a <->

Vytiskne tmavší obrázky.

b <+>

Vytiskne světlejší obrázky.

<Zvětšit/Zmenšit na Přizpůsobit velikost papíru>

Toto nastavení zvětší nebo zmenší původní dokument, aby odpovídal oblasti tisku velikosti papíru.



<Zvětšit tiskovou oblast>

Toto nastavení určuje, zda se má zvětšit oblast tisku na papíru.

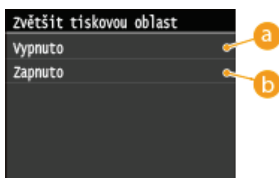

a <Vypnuto>

Oblast 4 mm od horního, dolního, levého a pravého okraje papíru není tisknutelná.

b <Zapnuto>

Tisknutelná oblast se zvětší k hornímu, dolnímu, levému a pravému okraji papíru.

POZNÁMKA:

Pokud vyberete možnost <Zapnuto>, obrázky na okraji papíru se nemusí vytisknout správně.

<Tisk komentáře>

Toto nastavení určí, zda se mají tisknout poznámky v souboru PDF.



<Heslo pro otevření dokumentu>

Zadáním požadovaného hesla můžete tisknout soubory PDF chráněné heslem.

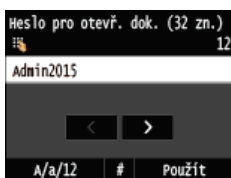

<Jiná>

<Polotóny>

Zadejte způsob zpracování dat k reprodukci půltónů.

Popis nastavení najdete v části **Polotóny**.

<Čistý černý text>

Pokud je objekt textu černý (R=G=B=0 %, C=M=Y=100 % nebo Bk=N %, C=M=Y=0 % nebo Bk=100 %), toto nastavení určí, zda se má text vytisknout jen za použití černé.

Popis nastavení najdete v části **Čistý černý text**.

<Černý přetisk>

Toto nastavení umožňuje zvolit způsob tisku černého textu při tisku takového textu na barevném pozadí nebo grafice.

Popis nastavení najdete v části **Černý přetisk**.

<Zdrojový profil RGB>

Vyberte profil zdroje pro shodu barev při tisku dat RGB v závislosti na používaném displeji.

Popis nastavení najdete v části **Zdrojový profil RGB**.

<Simulační profil CMYK>

Toto nastavení umožňuje zadat cíl simulace pro tisk dat CMYK (Cyan Magenta Yellow black – azurová, purpurová, žlutá, černá).

Zařízení převede data CMYK na model barev CMYK závislý na zařízení na základě cíle simulace vybraného v profilu simulace CMYK.

Popis nastavení najdete v části **Simulační profil CMYK**.

<Použití profil odstínů šedé>

Toto nastavení umožňuje definovat způsob zpracování šedých dat závislých na zařízení.

Popis nastavení najdete v části **Použití profil odstínů šedé**.

<Výstupní profil>

Toto nastavení umožňuje definovat profil, který je vhodný pro data určená k tisku. Použije se na všechna data v tiskové úloze, takže je třeba vybrat správný profil pro danou úlohu.

Popis nastavení najdete v části **Výstupní profil**.

<Způsob shody>

Toto nastavení umožňuje zadat způsob tisku při použití možnosti <Zdrojový profil RGB>. Toto zařízení zahrnuje systém

správy barev, který poskytuje následující styly vykreslování barev.

Popis nastavení najdete v části **Způsob shody**.

<Proces RGB Pure Black>

Toto nastavení umožňuje určit, jak se mají zpracovat černá a šedá data s ekvivalentním poměrem R:G:B, když jsou data RGB závislá na zařízení převedena na data CMYK závislá na zařízení za použití možnosti <Zdrojový profil RGB> v zařízení.

Popis nastavení najdete v části **Proces RGB Pure Black**.

<Proces CMYK Pure Black>

Toto nastavení umožňuje zadat způsob tisku monochromatických dat (C=M=Y=0), pokud jsou data CMYK závislá na zařízení zpracována pomocí možnosti <Simulační profil CMYK> v zařízení.

Popis nastavení najdete v části **Proces CMYK Pure Black**.

<Kompozitní přetisk>

Data CMYK závislá na zařízení můžete přetisknout jako kompozitní výstup.

Všechny barvy použité pro data jsou překryty a vytištěny na jednu desku, abyste mohli zkontrolovat výsledek bez oddělení barev.

Popis nastavení najdete v části **Kompozitní přetisk**.

<Zdokonalené vyhlazování>

Vyberte, jak se vyhladí zubaté obrysy textu a grafiky. <Vyhlazený 2> použije silnější efekt vyhlazování než u možnosti <Vyhlazený 1>. Nastavení lze použít odděleně pro text a grafiku.

Popis nastavení najdete v části **Zdokonalené vyhlazování**.

<Konverze odstínů šedé>

Můžete vybrat způsoby převádění hodnot barev na hodnotu stupňů šedé pro tisk dat barev.

Popis nastavení najdete v části **Konverze odstínů šedé**.

<Kvalita tisku>

<Sytost>(<Sytost (Jemné nastavení)>)

Tento režim není dostupný, pokud nastavíte možnost <Úspora toneru> na hodnotu <Zapnuto>. Toto nastavení upravuje sytost tisku.

Popis nastavení najdete v části **Sytost/ Sytost (Jemné nastavení)**.

<Úspora toneru>

Zvolte, zda chcete snížit spotřebu toneru.

Popis nastavení najdete v části **Úspora toneru**.

<Režim speciálního vyhlazování>

Vyberte úroveň vyhlazování sloužící k tisku dokumentů s plynulými přechody. Pokud nejste spokojeni s výsledky tisku s nastavením <Režim 1> (výchozí), můžete zkusit tisknout znovu s jiným nastavením.

Popis nastavení najdete v části **Režim speciálního vyhlazování**.

<Kontrola čar>

Vyberte způsob zpracování dat k reprodukci čar.

Popis nastavení najdete v části **Kontrola čar**.

7 Stiskněte tlačítko .

- Zahájí se tisk.
- Chcete-li tisk zrušit, klepněte na tlačítko <Zrušit> ► <Ano>

8 Odpojte paměťové zařízení USB od portu USB (USB 2.0).

1 Stiskněte tlačítko .

2 Stiskněte tlačítko .

3 Klepněte na tlačítko <Stav zařízení>.

4 Klepněte na tlačítko <Vymout paměťové médium>.

- Počkejte, až se zobrazí zpráva <Paměťové médium lze bezpečně odebrat.>.

5 Odpojte paměťové zařízení USB.

- Plánujete-li vždy tisknout se stejným nastavením: **Změna výchozích nastavení tisku USB**

ODKAZY

- ▶ **Nastavení tisku z paměťového média**

Změna výchozích nastavení tisku USB

Výchozí nastavení jsou nastavení, která se zobrazí po zapnutí zařízení nebo po stisknutí tlačítka . Změníte-li tato výchozí nastavení podle často prováděných operací, nebudete muset provádět stejná nastavení při každém tisku.



<Nabídka> ► <Nastavení tisku z paměťového média> ► <Změnit výchozí nastavení> ► Vyberte nastavení ► Změňte výchozí hodnotu vybrané položky ► <Použít>

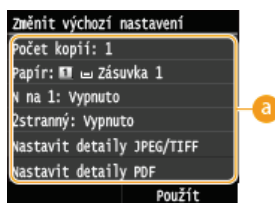

a Nastavení

Vyberte položku, kterou chcete nastavit, a změňte výchozí hodnotu.

ODKAZY

- **Tisk z paměti USB (Tisk USB)**
- **Nastavení tisku z paměťového média**

Použití zařízení jako skeneru

Originální dokumenty můžete skenovat pomocí ovládacího panelu zařízení nebo aplikace v počítači. Bez ohledu na použitý způsob se naskenované dokumenty převedou do elektronických formátů souborů, například PDF. Pomocí funkce skenování můžete rozsáhlé papírové dokumenty převést na soubory, takže je lze snadno uspořádat.

POZNÁMKA

- Chcete-li toto zařízení používat jako skener, je třeba provést přípravné kroky, včetně instalace softwaru do počítače.
 - ▶ **Příprava na použití zařízení jako skeneru**
- Pokud používáte počítač Mac, viz dokument MF Driver Installation Guide (Příručka instalace ovladače MF), kde najdete informace o instalaci softwaru, a dokument Canon Scanner Driver Guide (Příručka ovladače skeneru Canon), který popisuje použití funkcí skeneru (▶ **Pro uživatele Mac OS**).
- V závislosti na operačním systému a verzi ovladače skeneru nebo aplikací, které používáte, se obrazovky uvedené v této příručce mohou od vašich obrazovek lišit.

■ Skenování ze zařízení

Pomocí ovládacího panelu zařízení můžete skenovat dokumenty a ukládat je do počítače. Dokumenty lze také uložit na paměťové zařízení USB a zasílat je jako přílohy e-mailů.

▶ Skenování ze zařízení

▶ Pohodlné skenování pomocí zařízení



■ Skenování z počítače

Dokumenty umístěné v zařízení lze skenovat z počítače. Naskenované dokumenty se ukládají do počítače. Skenovat můžete pomocí nástroje MF Scan Utility (dodaný se zařízením) nebo pomocí jiných aplikací, například pro zpracování textu nebo obrázků. ▶ **Skenování z počítače**

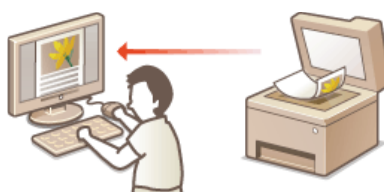

Skenování z mobilních zařízení

- Připojení mobilního zařízení, například smartphonu nebo tabletu, k tomuto zařízení umožňuje rychlé a snadné skenování dokumentů umístěných na tomto zařízení. V počítači Mac můžete skenovat také pomocí služby AirPrint.
 - ▶ **Praktické možnosti využití s mobilním zařízením**
 - ▶ **Skenování pomocí služby AirPrint**

Příprava na použití zařízení jako skeneru

Je nutné, aby bylo zařízení propojené s počítačem a byl nainstalovaný veškerý software. Chcete-li se připojit přes bezdrátovou nebo kabelovou síť LAN, je nutné toto zařízení zaregistrovat v nástroji MF Network Scanner Selector. Registraci proveďte podle následujícího postupu. Tento postup není nutný, je-li zařízení propojené s počítačem přes rozhraní USB.

DŮLEŽITÉ

- Funkce skenování není k dispozici, je-li zařízení propojeno s počítačem v prostředí IPv6. Použijte prostředí IPv4 nebo připojení USB.

1 Na hlavním panelu systému klikněte na tlačítko .

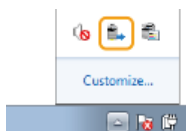

2 Zaškrtněte políčko u zařízení a klikněte na položku [OK].

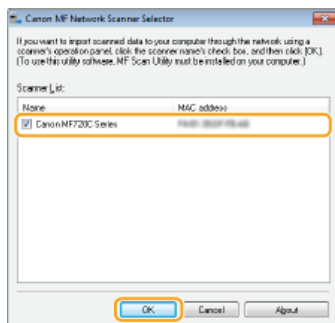

- V počítači lze zaregistrovat až 10 skenerů v síti.

Skenování ze zařízení



Postup „naskenování dokumentu a jeho uložení do počítače“ lze provést pouze při skenování ze zařízení. Při skenování je třeba zadat, do kterého počítače se dokumenty uloží; zda se mají skenovat barevně, nebo černobíle; zda dokumenty uložit ve formátu PDF nebo JPEG; a další nastavení.

1 Umístěte dokument(y). Umísťování dokumentů



2 Stiskněte tlačítko a klepněte na tlačítko <Skenovat>.

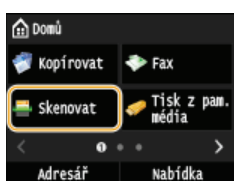

- Když se otevře přihlašovací obrazovka, pomocí číselných tlačítek zadejte uživatelské jméno a heslo. Potom vyberte ověřovací server a stiskněte tlačítko . **Přihlášení za účelem použití funkce oprávněného odeslání**

3 Klepněte na tlačítko <Počítač>.

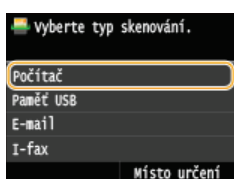

4 Vyberte cílový počítač.

- Tato obrazovka se nezobrazí, jestliže je počítač k zařízení připojen pomocí kabelu USB.
- Lze zobrazit až 10 počítačů připojených k síti.

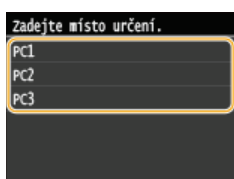

5 Vyberte typ skenování.

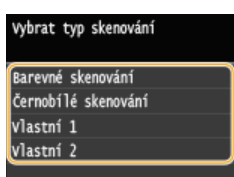

Typ skenování	Barevný	Rozlišení	Formát souboru
<Barevné skenování>	Barevný	300 dpi	JPEG/Exif
<Černobílé>			PDF (s možností vyhledávání)*2 / vysoká

skenování>	Černobíle* ¹	300 dpi	komprese
<Vlastní 1>	Barevný	300 dpi	JPEG/Exif
<Vlastní 2>	Barevný	300 dpi	JPEG/Exif

*1 Dokumenty jsou naskenovány pouze černobíle, bez středních odstínů šedé.

*2 Formát PDF, v němž se znaky v dokumentu skenují jako textová data; tento text lze prohledávat pomocí počítače.

POZNÁMKA:

Změna nastavení

- Nastavení můžete změnit pomocí nástroje MF Scan Utility. Další informace najdete pod položkou [Instructions] (Pokyny) v nástroji MF Scan Utility.
- Pokud jste uživatelem počítače Mac, viz dokument Canon Scanner Driver Guide (Příručka ovladače skeneru Canon). **Pro uživatele Mac OS**

6 Stiskněte tlačítko .

- Spustí se skenování.
- Chcete-li operaci zrušit, klepněte na tlačítko <Zrušit> ► <Ano>.

DŮLEŽITÉ:

Pokud je zobrazena obrazovka ScanGear MF, nelze skenovat. Před skenováním obrazovku zavřete.

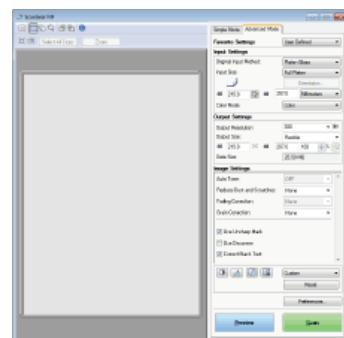

■ Při vkládání dokumentů do podavače podle kroku 1

Po dokončení skenování se na počítači otevře cílová složka.

■ Při vkládání dokumentů na kopírovací desku podle kroku 1

Po dokončení skenování proveďte následující postup (kromě případů, kdy vyberete formát souboru JPEG).

1 Pokud potřebujete skenovat další stránky dokumentů, umístěte na kopírovací desku další dokument a stiskněte tlačítko .

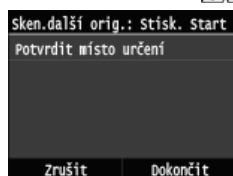

- Tento krok opakujte, dokud nejsou naskenovány všechny požadované strany.
- Pokud chcete naskenovat pouze jednostránkový dokument, přejděte k dalšímu kroku.

2 Klepněte na tlačítko <Dokončit>.

- Na počítači se otevře cílová složka pro uložení souborů.

POZNÁMKA

Cílová složka pro ukládání

- Ve výchozím nastavení se naskenovaná data ukládají do složky Dokumenty. Vytvoří se podložka s názvem podle data naskenování a naskenovaná data se uloží do této složky.
- Místo pro uložení můžete změnit pomocí nástroje MF Scan Utility. Podrobnosti najdete v nápovědě k nástroji MF Scan Utility.

TIPY

Jednodušší skenování ze zařízení

- Skenování vždy se stejným nastavením:
 - ▶ **Změna výchozích nastavení**
- Uložení kombinace nastavení skenování a zobrazení podle potřeby:
 - ▶ **Uložení často používaných nastavení skenování (e-mail / i-fax / sdílená složka / server FTP)**

Další užitečné funkce skenování

- Naskenované dokumenty lze také uložit na paměťové zařízení USB a zasílat je e-mailem nebo i-faxem. Dokumenty lze také ukládat do sdílených složek / na server FTP. Tyto funkce lze používat přímo ze zařízení.
 - ▶ **Skenování dokumentů přímo do paměti USB**
 - ▶ **Odesílání dokumentů jako e-mailů přímo ze zařízení**
 - ▶ **Uložení dokumentů přímo do sdílené složky/na server FTP**

Skenování z počítače

Existují dva způsoby, jak lze skenovat z počítače: pomocí nástroje MF Scan Utility nebo pomocí jiné aplikace, například pro zpracování textu nebo obrázků.



DŮLEŽITÉ

- Při použití zařízení s připojením USB ukončete před skenováním režim spánku. **▶ Přepnutí do režimu spánku**

Skenování pomocí nástroje MF Scan Utility



Nástroj MF Scan Utility je aplikace dodávaná se zařízením, která umožňuje skenovat dokumenty nebo obrázky do počítače. Naskenovaná data lze přeměrovat do vybraných aplikací nebo je připojit k e-mailu. Další informace najdete pod položkou [Instructions] (Pokyny) v nástroji MF Scan Utility.

POZNÁMKA

- Pokud jste uživatelem počítače Mac, viz dokument Canon Scanner Driver Guide (Příručka ovladače skeneru Canon). **▶ Pro uživatele Mac OS**

Skenování pomocí aplikace



Obrázky lze skenovat pomocí aplikace, například pro zpracování textu nebo obrázků, a obrázky načítat přímo do dané aplikace. Ke skenování není třeba spouštět další aplikaci.

Skenování pomocí aplikace



Dokumenty můžete skenovat z různých aplikací, například z aplikace pro zpracování obrázků nebo textu. Naskenovaný obraz se načte přímo v aplikaci, takže jej můžete okamžitě upravit nebo zpracovat. Následující postup se liší v závislosti na aplikaci.

DŮLEŽITÉ

- Aplikace musí být kompatibilní se standardem TWAIN nebo WIA*. Další informace naleznete v uživatelské příručce k příslušné aplikaci.

* TWAIN je standard pro připojení zařízení pro vstup obrazů, například skenerů, k počítačům. WIA je funkce představující integrovaný standard v systému Windows.

1 Umístěte dokument(y). Umístování dokumentů



DŮLEŽITÉ:

- V některých aplikacích se nemusí naskenovat druhý nebo další dokument, případně se může zobrazit chybová zpráva. V takovém případě vkládejte a skenujte dokumenty po jednom.
- Pokud je pro možnost <Automatické přepnutí online pro dálkové skenování> vybráno nastavení <Vypnuto>, zařízení je třeba přepnout do režimu online klepnutím na tlačítko <Skenovat> ► <Vzdálený skener> na obrazovce <Domů>.  **Automatické přepnutí online pro dálkové skenování**



2 V aplikaci vyberte příkaz ke spuštění skenování.

- Postup výběru takového příkazu závisí na typu použité aplikace. Další informace naleznete v uživatelské příručce k příslušné aplikaci.

3 Vyberte ovladač skeneru zařízení.

- Vyberte možnost ScanGear MF nebo WIA. Vyberete-li možnost ScanGear MF, můžete konfigurovat pokročilá nastavení skenování.

4 Nastavení skenování podle potřeby nakonfigurujte.

- Další informace o nastavení skenování v nástroji ScanGear MF najdete v části
 -  **Konfigurace nastavení skenování v jednoduchém režimu** nebo
 -  **Konfigurace nastavení skenování v rozšířeném režimu.**

5 Klikněte na tlačítko [Scan] (Skenovat).

- Spustí se skenování.
- Po dokončení skenování se naskenovaný dokument přesměruje do aplikace.

ODKAZY

-  **Konfigurace nastavení skenování v nástroji ScanGear MF**

Konfigurace nastavení skenování v nástroji ScanGear MF



ScanGear MF je ovladač skeneru dodávaný se zařízením. Nástroj ScanGear MF můžete používat následujícími způsoby.

Spuštění pomoci nástroje MF Scan Utility

Pokud skenujete pomocí nástroje MF Scan Utility, můžete spustit nástroj ScanGear MF a konfigurovat rozšířená nastavení skenování. Kliknutím na možnost [ScanGear] v nástroji MF Scan Utility spustíte nástroj ScanGear MF. Další informace najdete prostřednictvím položky [Instructions] (Pokyny) v nástroji MF Scan Utility.

POZNÁMKA

- Pokud používáte počítač Mac, viz dokument Canon Scanner Driver Guide (Příručka ovladače skeneru Canon). **Pro uživatele Mac OS**

Spustíte ovladač z aplikace.

K importu obrázků do aplikace pro zpracování obrázků nebo textu můžete použít nástroj ScanGear MF. V nabídce příkazů pro skenování obrázků vyberte nástroj ScanGear MF. **Skenování pomocí aplikace**

TIPY

Pomocí aplikace ScanGear MF lze provádět tyto akce:

- Zobrazení náhledu před skenováním
- Zadáání oblasti skenování
- Podrobná úprava kvality obrazu
- **Konfigurace nastavení skenování v jednoduchém režimu**
- **Konfigurace nastavení skenování v rozšířeném režimu**

Konfigurace nastavení skenování v jednoduchém režimu

Jednoduchý režim ScanGear představuje soubor základních nastavení skenování v aplikaci ScanGear MF, navržených pro snadné použití. Jednoduchý režim jinými slovy představuje souhrnnou verzi nástroje ScanGear MF. Nastavení nakonfigurujte na obrazovce v určeném pořadí od 1 do 8 a klikněte na možnost [Scan] (Skenovat). Lze tak nakonfigurovat základní nastavení a skenovat.

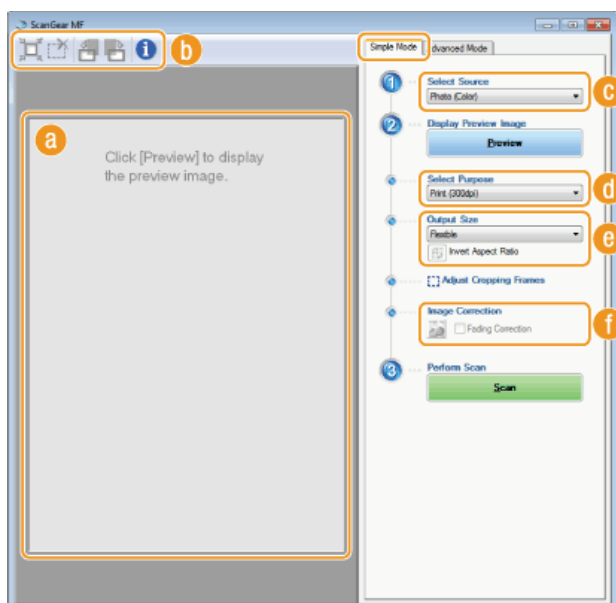

a Oblast náhledu

Můžete zobrazit náhled dokumentu umístěného na kopírovací desku. Kliknete-li na možnost [Preview] (Náhled), zobrazí se v této oblasti náhled a rámeček pro oříznutí se zobrazí tečkovanou čarou.

b Panel nástrojů

Zkontrolujte obrázek v oblasti náhledu.

(Automatické oříznutí)

Automaticky se nastaví rámeček pro oříznutí podle velikosti skenovaného obrazu. Po každém kliknutí na ikonu se rámeček pro oříznutí zmenší. Pomocí myši lze rámeček posunout, případně změnit jeho velikost.

POZNÁMKA:

Ruční nastavení více oblastí skenování

- Rámce oříznutí můžete přidat ručně. Můžete také zadat oblasti oříznutí v dokumentu, takže se každá z nich naskenuje jako oddělený obrázek. Přetáhnutím rámců oříznutí lze určit oblasti, které chcete skenovat. Rovněž můžete zadat tisk až 10 oblastí. Po kliknutí na tlačítko [Scan] (Skenovat) se oblasti v rámcích oříznutí naskenují jako samostatné obrázky.

(Odstranit rámeček oříznutí)

Odstraní vybraný rámeček oříznutí.

(Otočit doleva) / (Otočit doprava)

Otočí náhled obrázku o 90 stupňů doleva nebo doprava.

(Informace)

Zobrazí aktuální nastavení skenovaného obrázku, např. režim barvy a velikost oblasti skenování.

c [Select Source] (Vybrat zdroj)

Vyberte typ obrazu pro skenování dokumentů. Dostupné položky se liší podle toho, kam jste dokument vložili.

Při vložení dokumentu na kopírovací desku

[Photo (Color)] (Fotografie (barevná))	Fotografický dokument je naskenován jako barevný obrázek.
[Magazine (Color)] (Časopis (barevný))	Tištěný materiál, například časopis, se naskenuje jako barevný obrázek. Barevná nerovnoměrnost a moaré, které se po naskenování tištěných snímků mohou na obrázcích objevit, jsou redukovány.
[Newspaper (B&W)] (Noviny (černobíle))	Textový dokument nebo perokresba se naskenuje jako černobílý obrázek (pouze černobíle, bez středních odstínů šedé).
[Document (Grayscale)] (Dokument (stupně šedé))	Text nebo fotografie se naskenuje jako obrázek ve stupních šedé (černobíle se středními stupni šedé jako na černobíle fotografii).

Při vložení dokumentu do podavače

[Document (Color) ADF] (Dokument (barevný) ADF)	Dokument je naskenován jako barevný obrázek.
[Document (Grayscale) ADF] (Dokument (stupně šedé) ADF)	Dokument je naskenován jako obrázek ve stupních šedé.

d [Select Purpose] (Vybrat účel)

Nastavení vyberte podle toho, k jakému účelu plánujete naskenovaný obrázek použít.

[Print (300dpi)] (Tisk (300 dpi))	Vyberte při tisku skenovaného obrázku.
[Image Display (150dpi)] (Zobrazení obrázku (150 dpi))	Vyberte při zobrazení naskenovaného obrázku v počítači.
[OCR (300dpi)] (OCR (300 dpi))	Vyberte při zpracování naskenovaného obrázku v softwaru s technologií OCR (optické rozpoznávání znaků).

e [Output Size] (Velikost výstupu)

- Vyberte velikost naskenovaného obrázku, který budete tisknout nebo zobrazovat v počítači. Když například chcete získat obrázek vhodný k tisku na papír o velikosti A4, vyberte možnost [A4] a [Print (300dpi)] (Tisk (300 dpi)) v části [Select Purpose] (Vybrat účel) (d).
- Kliknutím na tlačítko  lze přepínat mezi orientací na výšku a na šířku. Je-li zvolena možnost [Flexible] (Proměnlivá), je toto tlačítko nedostupné.
- Pokud vyberete možnost [Add/Delete] (Přidat/odstranit), můžete přidat novou velikost výstupu nebo odstranit přidané velikosti.

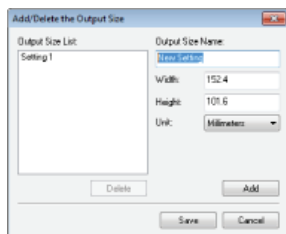

- Výběrem možnosti [Flexible] (Pružné) lze změnit poměr šířky a výšky. V náhledu přetáhněte oblast, kterou chcete skenovat.

f [Image Correction] (Opravy obrazu)

Pokud chcete oživit vybledlé barvy na staré fotografii či jiných obrázcích, zaškrtněte políčko [Fading Correction] (Oprava vyblednutí). Toto nastavení je k dispozici pouze v případě, že je zobrazen náhled a pro položku [Select Source] (Vybrat zdroj) vyberete možnost [Photo (Color)] (Fotografie (barevná)) nebo [Magazine (Color)] (Časopis (barevný)) (c).

ODKAZY

- ▶ **Konfigurace nastavení skenování v rozšířeném režimu**
- ▶ **Skenování pomocí aplikace**

Konfigurace nastavení skenování v rozšířeném režimu

Po kliknutí na kartu [Advanced Mode] (Rozšířený režim) na obrazovce nástroje ScanGear MF můžete provádět pokročilejší úpravy kvality obrazu než v jednoduchém režimu. Upravená nastavení lze také uložit jako nastavení oblíbených položek. Podrobnější informace získáte kliknutím na ikonu  vedle tématu.

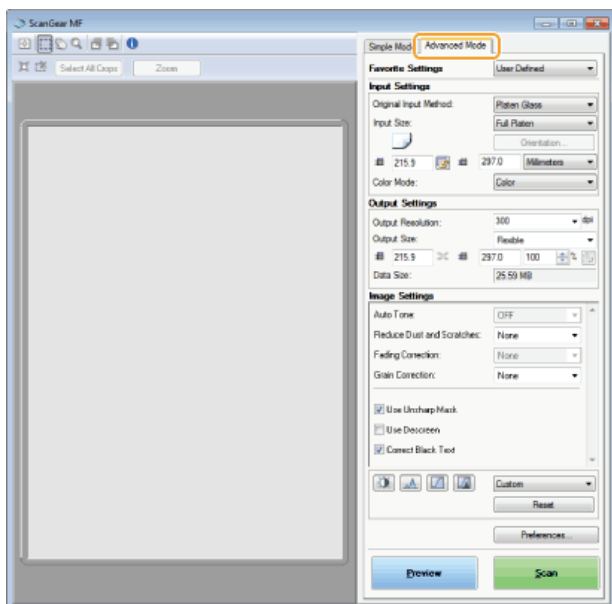



- ▶ Práce s náhledy obrázků
- ▶ Zadání nastavení pro dokumenty a režim barev
- ▶ Nastavení rozlišení a velikosti obrázku
- ▶ Nastavení kvality obrazu
- ▶ Úprava jasu a barev
- ▶ Zadání jiných nastavení
- ▶ Uložení často používaných nastavení

Práce s náhledy obrázků

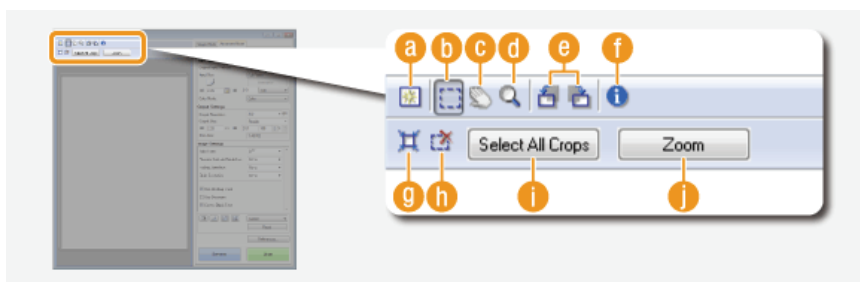

Pokud je dokument umístěn na kopírovací desku, kliknutím na tlačítko [Preview] (Náhled) zobrazíte náhled obrázku. V náhledu můžete určit oblast, kterou chcete skenovat, a zkontrolovat efekty úprav obrazu.



- a**  **(Vynulovat)**
Odstraní náhled.

- b**  **(Oříznutí)**

Určuje oblast oříznutí pomocí rámce oříznutí. Klikněte na oblast, kterou chcete oříznout, a přetáhněte ji. Oblast oříznutí je vyznačena tečkovanou čarou. Pomocí myši lze rámec oříznutí posunout, případně změnit jeho velikost.

POZNÁMKA:

Nastavení více oblastí skenování



Můžete zadat oblasti oříznutí v dokumentu, aby se každá z nich naskenovala jako samostatný obrázek. Přetáhnutím rámce oříznutí lze určit oblasti, které chcete skenovat. Můžete zadat tisk až 10 oblastí. Po kliknutí na tlačítko [Scan] (Skenovat) se oblasti v rámcích oříznutí naskenují jako samostatné obrázky.

- c**  **(Posunutí obrázku)**

Přetáhne obrázek a posune viditelnou část obrázku při zvětšení náhledu.

d  **(Lupa)**

Zvětší celý náhled. Kliknutím levým tlačítkem myši obrázek zvětšíte. Kliknutím pravým tlačítkem zvětšený obrázek zmenšíte. Chcete-li zvětšit část obrázku a zkontrolovat detaily, použijte funkci [Zoom] (Lupa) (**d**).

e  **(Otočit doleva)** /  **(Otočit doprava)**

Otočí náhled o 90 stupňů doleva nebo doprava.

f  **(Informace)**

Zobrazí aktuální nastavení naskenovaného obrázku, např. režim barvy a velikost oblasti skenování.

g  **(Automatické oříznutí)**

Automaticky nastaví rámeček oříznutí podle velikosti skenovaného dokumentu. Po každém kliknutí na ikonu se rámeček pro oříznutí zmenší.

h  **(Odstranit rámeček oříznutí)**

Odstraní vybraný rámeček oříznutí.

i **[Select All Crops] (Vybrat všechna oříznutí)**

Vybere všechny rámečky oříznutí v obrázku.

j **[Zoom] (Lupa)**

Zvětší obraz v rámci oříznutí. Čím menší je rámeček oříznutí, tím větší obraz se zobrazí. Těžko rozlišitelné detaily lze zkontrolovat pomocí **d**. Chcete-li obraz vrátit na původní velikost, znovu klikněte na toto tlačítko.

Zadání nastavení pro dokumenty a režim barev



Zadejte nastavení vstupu dokumentu (kopírovací deska nebo podavač), velikost dokumentu, režim barev a další nastavení.

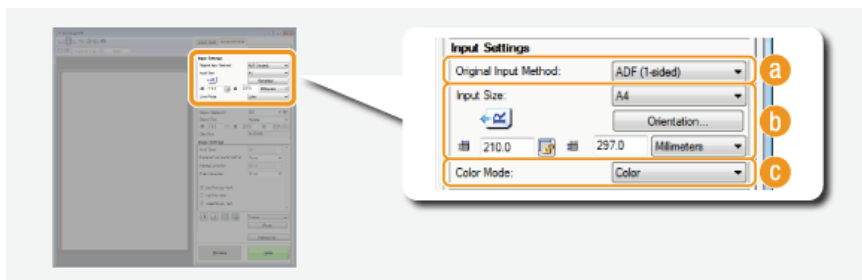

a **[Original Input Method] (Původní metoda vstupu)**

Zadejte nastavení podle toho, zda umísťujete dokumenty na kopírovací desku nebo do podavače.

[Platen Glass] (Sklo skeneru)	Vyberte při umísťování dokumentů na kopírovací desku.
[ADF (1-sided)] (ADF (jednostranně))	Vyberte při vkládání jednostranných dokumentů do podavače.
[ADF (2-sided)] (ADF (oboustranně)) (MF729Cx / MF728Cdw / MF724Cdw)	Vyberte při vkládání oboustranných dokumentů do podavače.

b **[Input Size] (Velikost vstupu)**

- Zadejte velikost oblasti skenování. V běžných případech vyberte stejnou velikost, jako má dokument. Chcete-li zadat velikost pomocí hodnot, vyberte jednotku a zadejte hodnotu šířky a délky. Chcete-li uzamknout poměr šířky a výšky v obrázku, klikněte na tlačítko .

POZNÁMKA:

- Pokud pro položku [Original Input Method] (Původní metoda vstupu) (**a**) vyberete možnost [ADF (2-sided)] (ADF (oboustranně)), nemůžete velikost zadat pomocí hodnot.
- V některých aplikacích je omezena velikost obrazu, který lze skenovat.
- Jsou-li dokumenty umístěné v podavači, zadejte jejich orientaci v části [Orientation] (Orientace). Jsou-li v podavači oboustranné dokumenty, můžete také nastavit [Binding Location] (Místo pro vazbu).

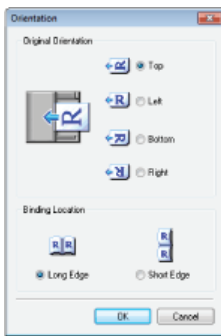

c [Color Mode] (Režim barvy)

Vyberte typ obrazu pro skenování dokumentů.

[Black and White] (Černobílý)	Dokument je naskenován jako černobílý obrázek (pouze černobíle, bez středních odstínů šedé). Můžete změnit prahovou hodnotu oddělující text v dokumentu nebo obrazu na černou a bílou pomocí nabídky [Threshold] (Prahová hodnota) (c Úprava jasu a barev).
[Grayscale] (Stupně šedé)	Dokument je naskenován jako obrázek ve stupních šedé (černobíle se středními stupni šedé jako na černobílé fotografii).
[Color] (Barevný)	Dokument je naskenován jako barevný obrázek.
[Text Enhanced] (Zdokonalený text)	Dokument je naskenován jako černobílý obrázek optimalizovaný pro zpracování v softwaru s technologií OCR (optické rozpoznávání znaků).

Nastavení rozlišení a velikosti obrázku



Zadejte výstupní rozlišení a velikost.

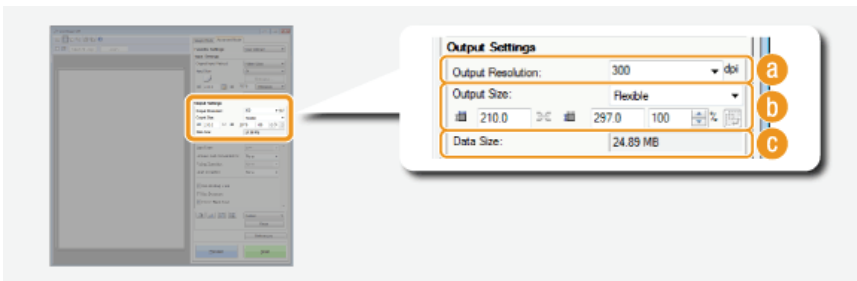

a [Output Resolution] (Rozlišení výstupu)

Vyberte rozlišení skenovaného obrázku podle zamýšleného použití. Při vkládání dokumentů do podavače je maximální rozlišení 300 dpi.

POZNÁMKA:

O výstupním rozlišení

- Zobrazení naskenovaného obrazu na počítači vyžaduje rozlišení zhruba 75 dpi, tisk nebo vytváření souboru PDF s možností vyhledávání vyžaduje 300 dpi.
- Pokud zdvojnásobíte výstupní rozlišení, zvětší se velikost obrazového souboru čtyřikrát. Pokud je velikost souboru příliš velká, nemusí být k dispozici dostatek paměti nebo může dojít k jiné chybě. Rozlišení nastavte na minimální hodnotu vyhovující danému účelu použití.

b [Output Size] (Velikost výstupu)

- Vyberte velikost naskenovaného obrázku, který budete tisknout nebo zobrazovat v počítači.
- Kliknutím na tlačítko  lze přepínat mezi orientací na výšku a na šířku. Je-li zvolena možnost [Flexible] (Proměnlivá), je toto tlačítko nedostupné.
- Pokud vyberete možnost [Add/Delete] (Přidat/odstranit), můžete přidat novou velikost výstupu nebo odstranit přidané velikosti.

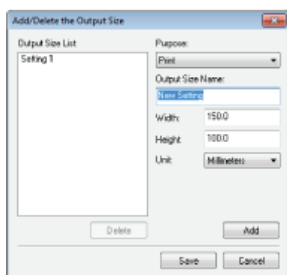

- Výběrem možnosti [Flexible] (Proměnlivá) lze změnit výstupní velikost a poměr šířky a výšky. V náhledu přetáhněte oblast, kterou chcete skenovat, nebo zadejte hodnotu šířky a výšky. Zadáte-li procentuální zvětšení do pole [%] napravo od polí pro zadání šířky a výšky, dokument se při skenování zvětší nebo zmenší.

c [Data Size] (Velikost dat)

Zobrazuje datovou velikost obrázku při skenování se zadaným nastavením [Output Resolution] (Rozlišení výstupu) a [Output Size] (Velikost výstupu).

Nastavení kvality obrazu



Nakonfigurujte nastavení pro zlepšení kvality obrazu, například korekci poškrábání nebo vybledlých barev na fotografii. Tato nastavení jsou dostupná, pokud je v režimu [Color Mode] (Režim barvy) vybrána možnost [Color] (Barva) nebo [Grayscale] (Stupně šedé) (Zadání nastavení pro dokumenty a režim barev).

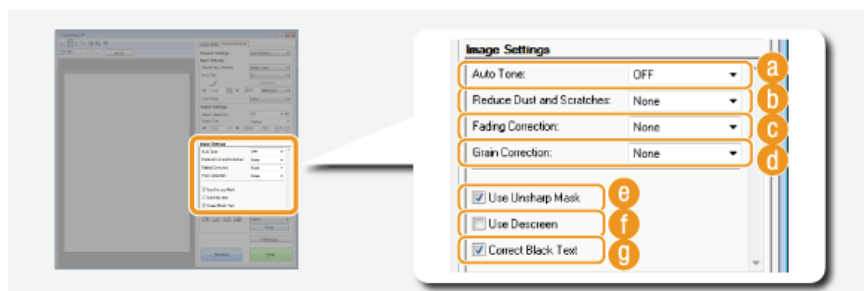

a [Auto Tone] (Automatický tón)

Automaticky upraví barevný tón obrázku.

b [Reduce Dust and Scratches] (Zeslabit prach a škrábance)

Potlačí prach nebo škrábance na dokumentu. Možnost [High] (Vysoká) potlačí viditelnější škrábance nebo prach, ale může také zničit detaily obrázku.

c [Fading Correction] (Oprava vyblednutí)

Nastavení je k dispozici, pokud pro režim [Color Mode] (Režim barvy) vyberete možnost [Color] (Barevný). Opraví vybledlé barvy v dokumentu nebo vylepší sytost barev u nevýrazně barevných dokumentů. Možnost [High] (Vysoké) výrazně opraví vybledlé barvy, může však změnit barevný tón celého obrázku.

d [Grain Correction] (Oprava zrnitosti)

Vytvoří hladší barevné tóny, a tím sníží zrnitost, která se vyskytuje při skenování snímků vzniklých rychlým souvislým fotografováním. Nastavení [High] (Vysoké) významně sníží zrnitost, může však snížit také ostrost obrázku nebo zhoršit kvalitu obrazu.

e [Use Unsharp Mask] (Použití odostření masky)

Zdůrazní na obrázku okraje a čáry, čímž zajistí ostřejší vzhled.

f [Use Descreen] (Použití funkce odstranění moaré)

Zmírní barevnou nerovnoměrnost a moaré, které se objevují po naskenování tištěných obrázků.

g [Correct Black Text] (Opravit černý text)

Zdůrazní obrysy černého textu.

Úprava jasu a barev



Nakonfigurujte nastavení barev, jako je jas, kontrast a barevný tón. Zobrazené položky se liší podle nastavení zvoleného pro [Color Mode]

(Režim barev) (**Zadání nastavení pro dokumenty a režim barev**). Tato nastavení nelze konfigurovat, je-li zvolena možnost [Text Enhanced] (Zdokonalený text).

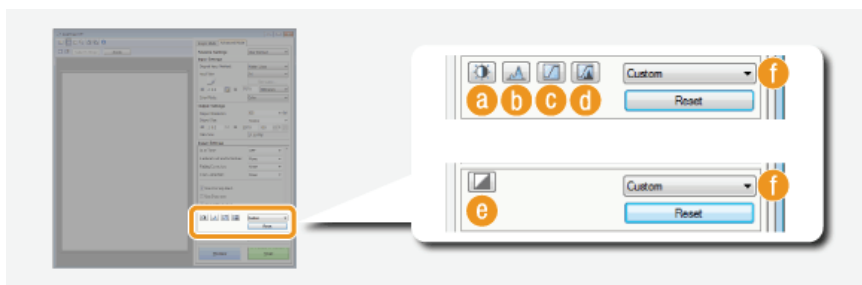

a (Jas/Kontrast)

Upravte jas a kontrast (rozdíl mezi světlými a tmavými částmi) obrázku. Chcete-li úpravy provádět při kontrole na grafu, klikněte na tlačítko  v pravém horním rohu obrazovky.

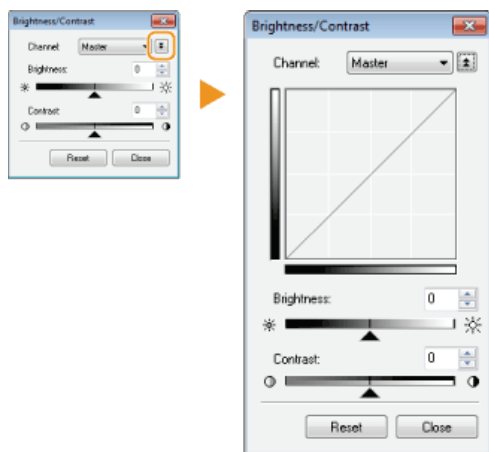

[Channel] (Kanál)

- Pokud pro režim [Color Mode] (Režim barvy) vyberete možnost [Color] (Barevný), můžete jednotlivě upravovat položky [Red] (Červená), [Green] (Zelená) a [Blue] (Modrá) barevných kanálů. Chcete-li upravit všechny tři barvy najednou, vyberte položku [Master] (Hlavní). Můžete také kombinovat celkové úpravy pomocí položky [Master] (Hlavní) se samostatnými úpravami jednotlivých barev.
- Pokud vyberete pro režim [Color Mode] (Režim barvy) možnost [Grayscale] (Stupně šedé), zobrazí se pouze položka [Grayscale] (Stupně šedé).

[Brightness] (Jas)

Posuňte  nebo zadejte hodnotu.

[Contrast] (Kontrast)

Posuňte  nebo zadejte hodnotu. Pokud snížíte kontrast, sníží se rozdíl mezi světlými a tmavými částmi obrázku a obrázek získá jemnější vzhled. Pokud zvýšíte kontrast, zvýší se rozdíl mezi světlými a tmavými částmi obrázku a obrázek získá výraznější vzhled.

b (Histogram)

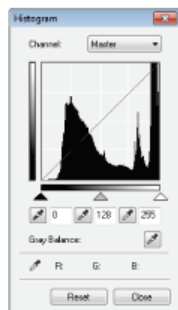

Histogram je graf ukazující rozložení jasu na obrázku. Obrázek můžete upravit za současné kontroly náhledu obrázku a histogramu. V náhledu obrázku určete tu část obrázku, která má být nejjasnější (nebo nejtmavší), aby se vyvážení jasu původního obrázku automaticky upravilo podle zadané části, která bude představovat průměr. Vyvážení jasu lze také upravit tak, že průměrem bude jas středního tónu.

[Channel] (Kanál)

- Pokud pro režim [Color Mode] (Režim barvy) vyberete možnost [Color] (Barevný), můžete jednotlivě upravovat položky [Red] (Červená), [Green] (Zelená) a [Blue] (Modrá) barevných kanálů. Chcete-li upravit všechny tři barvy najednou, vyberte položku [Master] (Hlavní). Můžete také kombinovat celkové úpravy pomocí položky [Master] (Hlavní) se samostatnými úpravami jednotlivých barev.
- Pokud vyberete pro režim [Color Mode] (Režim barvy) možnost [Grayscale] (Stupně šedé), zobrazí se pouze položka [Grayscale] (Stupně šedé).

(Kapátko pro černý bod) / (Kapátko pro střední bod) / (Kapátko pro bílý bod)

V náhledu obrázku (nebo oblasti oříznutí) klikněte na tu část obrázku, která má být nejtmavější, středně tmavá a

nejsvětlejší. Přesuňte posuvník ▲, △ nebo ▽. Případně můžete zadat hodnotu.

(Nástroj Kapátko pro vyvážení šedé)

V náhledu obrázku (nebo oblasti oříznutí) klikněte na tu část obrázku, která má být achromatická, tzn. černá, šedá nebo bílá, které nemají barevnou hloubku. Barevný tón ostatních částí obrázku se upraví tak, že část, na kterou kliknete, bude představovat průměr. Je-li například sníh na fotografii namodralý, klikněte na tuto část, protože je hlavní, aby tato část byla bílá. Po kliknutí na tuto část už sníh nebude namodralý a celý obrázek se upraví tak, aby se blížil přirozeným barvám. Postupně klikajte na různé části a současně kontrolujte náhled, abyste dosáhli optimálního tónu barev.

(Nastavení tónové křivky)

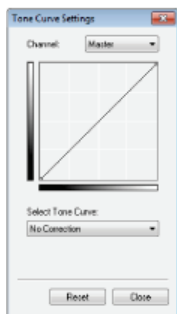

Tónová křivka je zakřivená linka určující úroveň jasů a kontrastu obrázku před a po úpravě. Vyberte uloženou tónovou křivku a upravte jas a kontrast obrázku.

[Channel] (Kanál)

- Pokud pro režim [Color Mode] (Režim barvy) vyberete možnost [Color] (Barevný), můžete jednotlivě upravovat položky [Red] (Červená), [Green] (Zelená) a [Blue] (Modrá) barevných kanálů. Chcete-li upravit všechny tři barvy najednou, vyberte položku [Master] (Hlavní). Můžete také kombinovat celkové úpravy pomocí položky [Master] (Hlavní) se samostatnými úpravami jednotlivých barev.
- Pokud vyberete pro režim [Color Mode] (Režim barvy) možnost [Grayscale] (Stupně šedé), zobrazí se pouze položka [Grayscale] (Stupně šedé).

[Select Tone Curve] (Vybrat křivku tónu)

Vyberte z následujících položek.

[No Correction] (Bez korekce)	Neprovede korekci.
[Over Exposure] (Přeexpozice)	Zesvětlí celý obrázek.
[Under Exposure] (Podexpozice)	Ztmaví celý obrázek.
[High Contrast] (Vysoký kontrast)	Zdůrazní rozdíl mezi světlými a tmavými částmi obrázku.
[Invert the Negative/Positive Image] (Převrátit negativní/pozitivní obraz)	Převrátí světlé a tmavé části obrázku.

(Závěrečná kontrola)

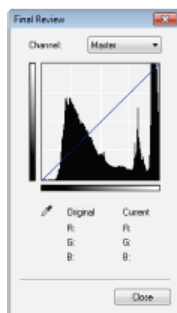

Zobrazí se výsledky všech úprav jasů, kontrastu (a), histogramu (b) a tónové křivky (c) ve formě tónové křivky s číselnými hodnotami. Proveďte závěrečnou kontrolu nastavení barev.

(Prahová hodnota)

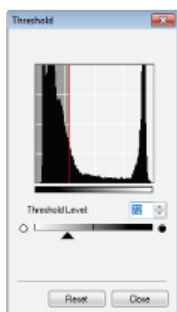

Upravte prahovou hodnotu* pro černobílé obrázky. Můžete vylepšit vzhled textu nebo snížit viditelnost vytištěného textu nebo obrázku na druhé straně poloprůsvitných dokumentů, například novin. Toto nastavení je dostupné, pokud pro režim [Color Mode] (Režim barvy) vyberete možnost [Black and White] (Černobílý).

* Prahová hodnota je dělicí hranice, která určuje, kdy se má barva vykreslit černě a kdy bíle. Barvy pod určitou úrovní sytosti jsou vykresleny bíle a barvy nad touto hodnotou jsou vykresleny černě.

[Threshold Level] (Prahová hodnota)

Posuňte ▲ nebo zadejte hodnotu. Chcete-li více částí vykreslit černě, posuňte ▲ doprava nebo zadejte vyšší hodnotu.

f Uložení nebo použití uloženého nastavení

Použijte uložená nastavení jasu či barev a až c a e. ▶ **Uložení často používaných nastavení**

Zadání jiných nastavení



Po kliknutí na možnost [Preferences] (Předvolby) můžete konfigurovat různá nastavení, včetně operací při skenování.



■ Karta [Preview] (Náhled)

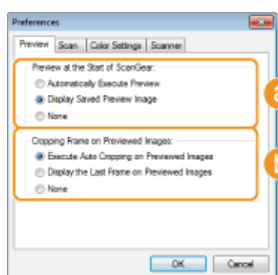

Nakonfigurujte operace náhledu a automatického oříznutí.

a [Preview at the Start of ScanGear] (Náhled při spuštění nástroje ScanGear)

Vyberte operaci náhledu při otevření nástroje ScanGear MF.

[Automatically Execute Preview] (Zobrazit náhled automaticky)

Skenování náhledu obrázku začne automaticky po spuštění ovladače ScanGear MF.

[Display Saved Preview Image] (Zobrazit uložený obraz náhledu)

Náhledu se nevytvorí automaticky, místo toho je zobrazen uložený náhled posledního obrázku.

[None] (Žádné)

Vytváření náhledu se nespustí automaticky a není zobrazen žádný náhled obrázku.

b [Cropping Frame on Previewed Images] (Oříznutí rámce u zobrazeného náhledu obrázků)

Vyberte, jak se rámeček oříznutí (▶ **Práce s náhledy obrázků**) zobrazí v náhledu.

[Execute Auto Cropping on Previewed Images] (Provést automatické oříznutí obrázků v náhledu)

Automatické oříznutí se provede na základě skenovaného dokumentu.

[Display the Last Frame on Previewed Images] (Zobrazit poslední rámeček u zobrazeného náhledu obrázků)

Automatické oříznutí se neprovede a zobrazí se naposledy nastavený rámeček oříznutí.

[None] (Žádné)

Automatické oříznutí se neprovede a nezobrazí se žádný rámeček pro oříznutí.

■ Karta [Scan] (Skenování)

Nakonfigurujte nastavení, které se použijí při skenování dokumentu pomocí aplikace, a nastavení pro operace nástroje ScanGear MF.

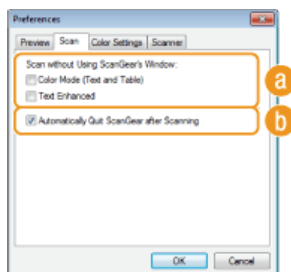

a [Scan without Using ScanGear's Window] (Skenování bez použití okna nástroje ScanGear)

Při skenování dokumentu pomocí softwaru OCR či jiné aplikace se nemusí zobrazit obrazovka nástroje ScanGear MF. V takovém případě se dokument naskenuje s nastaveními použité aplikace. Pokud však v aplikaci nejsou následující nastavení k dispozici, povolte je zde, aby se použila při skenování.

[Color Mode (Text and Table)] (Režim barev (text a tabulka))

Pokud je aplikace nastavena na barevné skenování dokumentů, pak jsou tato nastavení nahrazena a dokumenty jsou skenovány s režimem barev nástroje ScanGear MF nastaveným na možnost [Color Mode (Text and Table)] (Režim barev (text a tabulka)).

[Text Enhanced] (Vylepšený text)

Pokud je aplikace nastavena na černobílé skenování dokumentů, pak jsou tato nastavení nahrazena a dokumenty jsou skenovány s režimem barev nástroje ScanGear MF nastaveným na možnost [Text Enhanced] (Zdokonalený text).

b [Automatically Quit ScanGear after Scanning] (Automaticky ukončit nástroj ScanGear po naskenování)

Obrazovka [ScanGear MF] se po dokončení skenování automaticky zavře. Bez ohledu na toto nastavení se může automaticky zavřít obrazovka některých aplikací.

■ Karta [Color Settings] (Nastavení barev)

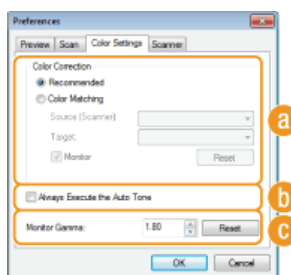

Nakonfigurujte pokročilá nastavení barev a jasu, například shoda barev nebo korekce gamma.

a [Color Correction] (Oprava barev)

Vyberte způsob opravy barev.

[Recommended] (Doporučené)

Obrázek je reprodukován v živých barvách ke zobrazení na počítači. Toto nastavení je nejvhodnější pro většinu korekcí barev.

[Color Matching] (Shoda barev)

Barva se upraví tak, aby byl tón barev na displeji bližší vytištěnému materiálu. Toto nastavení je k dispozici, pokud pro režim [Color Mode] (Režim barvy) vyberete možnost [Color] (Barevný) (Zadání nastavení pro dokumenty a režim barev).

POZNÁMKA:

Je-li povolena možnost [Color Matching] (Shoda barev), je deaktivováno nastavení [Fading Correction] (Oprava vyblednutí) (Nastavení kvality obrazu) a tlačítka pro nastavení jasu a barev (Úprava jasu a barev).

b [Always Execute the Auto Tone] (Vždy použít automatický tón)

Tón barev se upraví automaticky. Nastavení je dostupné, pokud je v režimu [Color Mode] (Režim barvy) vybrána možnost [Color] (Barva) nebo [Grayscale] (Stupně šedé).

c [Monitor Gamma] (Hodnota gama monitoru)

Zadáním hodnoty gama monitoru počítače, na kterém jsou naskenované obrázky zobrazovány, zajistíte, aby se dokument zobrazoval se správnou úrovní jasu. Nastavení se použije, pokud je v režimu [Color Mode] (Režim barvy) vybrána možnost [Color] (Barva) nebo [Grayscale] (Stupně šedé).

■ Karta [Scanner] (Skener)

Nakonfigurujte dočasné cílové umístění pro ukládání souborů, přehrávání zvukových souborů a další nastavení.

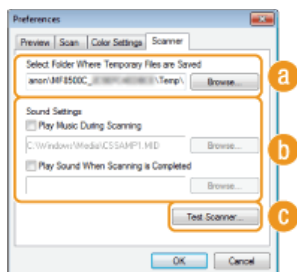

a [Select Folder Where Temporary Files are Saved] (Vybrat složku pro uložení dočasných souborů)

Po kliknutí na tlačítko [Browse] (Procházet) můžete změnit složku, do níž se dočasně uloží obrázek.

b [Sound Settings] (Nastavení zvuku)

Můžete zadat hudbu nebo zvuky, které má zařízení přehrát během skenování nebo po jeho dokončení. Klikněte na tlačítko [Browse] (Procházet) a zadejte soubor, který chcete přehrát. Podporovány jsou následující formáty souborů (přípony):

- Soubory MIDI (.mid/.rmi/.midi)
- Zvukové soubory (.wav/.aif/.aiff)
- Soubory MP3 (.mp3)

[Play Music During Scanning] (Během skenování přehrávat hudbu)

Během skenování se přehrává zadaný zvukový soubor.

[Play Sound When Scanning is Completed] (Přehrát zvuk po dokončení skenování)

Po dokončení skenování se přehraje zadaný zvukový soubor.

c [Test Scanner] (Testovat skener)

Můžete otestovat, zda skenování pomocí zařízení funguje správně. Když se otevře obrazovka [Scanner Diagnostics] (Diagnostika skeneru) klikněte na tlačítko [Start] (Spustit).

Uložení často používaných nastavení



Není příjemné konfigurovat při každém skenování režim barev, kvalitu obrazu a další nastavení. Pokud často používaná nastavení uložíte jako oblíbená nastavení, můžete při skenování jednoduše použít uložená nastavení.

POZNÁMKA

V nabídce [Favorite Settings] (Oblíbená nastavení) nelze ukládat tato nastavení.

- Šířku a výšku v části [Input Settings] (Vstupní nastavení) a [Output Settings] (Výstupní nastavení)
- Zapnutí nebo vypnutí tlačítka  (k zamknutí poměru šířky a výšky) v části [Input Settings] (Vstupní nastavení)
- Procento zvětšení (%) v části [Output Settings] (Výstupní nastavení)

1 Umístěte dokument či dokumenty a klikněte na tlačítko [Preview] (Náhled).

2 Změňte nastavení skenování.

- Podle potřeby vyberte nastavení, která chcete uložit.

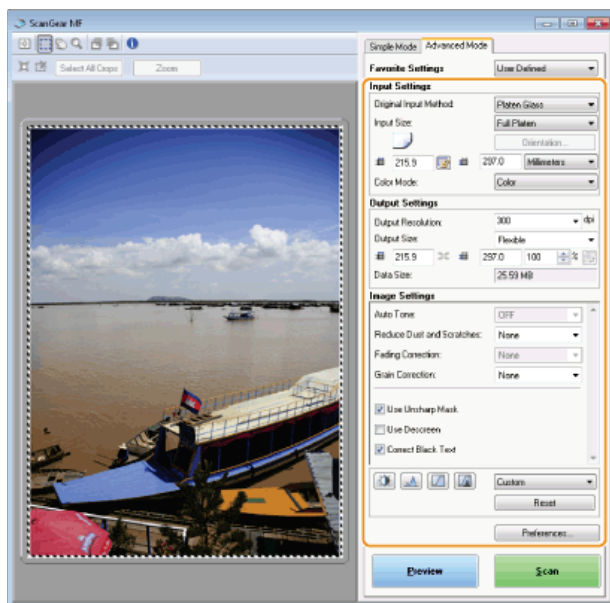

3 Vyberte možnost [Add/Delete] (Přidat/Odstranit) v části [Favorite Settings] (Oblíbená nastavení).

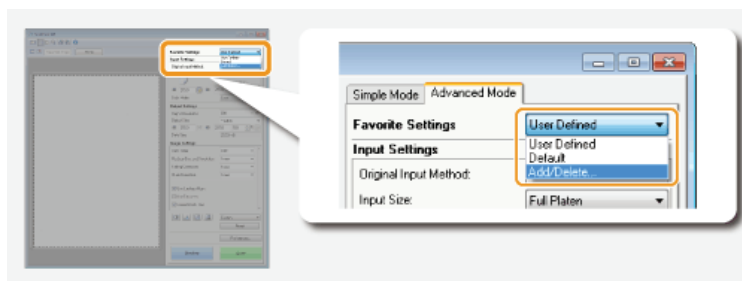

- Zobrazí se obrazovka [Add/Delete Favorite Settings] (Přidat/Odstranit nastavení oblíbených položek).
- Možnost [Add/Delete] (Přidat/odstranit) je dostupná, pokud je zobrazen náhled obrázku.

4 Zadejte název do pole [Setting Name] (Název nastavení) a klikněte na tlačítko [Add] (Přidat) ► [Save] (Uložit).

- Zadejte název nastavení, které chcete uložit. Použijte název, který lze snadno vyhledat v rozbalovacím seznamu.

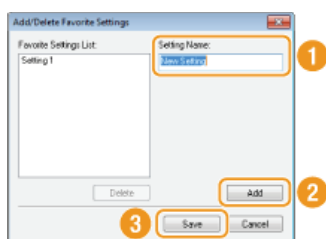

POZNÁMKA

Použití uloženého oblíbeného nastavení

- Zobrazte náhled a z rozbalovacího seznamu vyberte uložené nastavení.

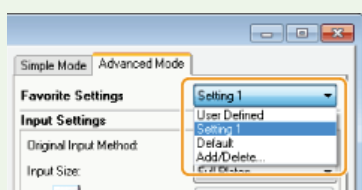

■ Uložení nastavení jasu či barev

Chcete-li uložit pouze nastavení jasu, kontrastu, histogramu, tónové křivky nebo prahové hodnoty, postupujte následujícím způsobem.

- 1 Umístěte dokument či dokumenty a klikněte na tlačítko [Preview] (Náhled).
- 2 Upravte jas či barvy. ▶ Úprava jasu a barev
 - Podle potřeby vyberte nastavení, která chcete uložit.
- 3 V rozbalovacím seznamu vyberte možnost [Add/Delete] (Přidat/odstranit).

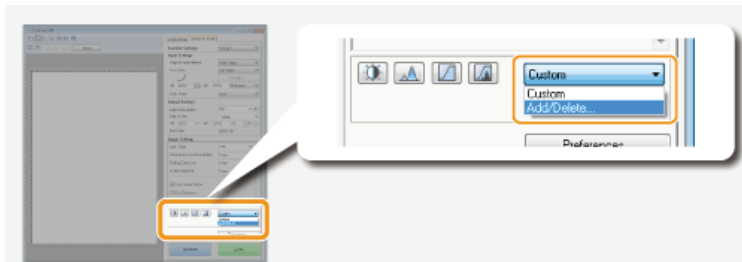

- Zobrazí se obrazovka [Add/Delete Tone Curve Settings] (Přidat/odstranit nastavení křivky tónu) nebo [Add/Delete Threshold Settings] (Přidat/odstranit nastavení prahové hodnoty).

- 4 Zadejte název do pole [Setting Name] (Název nastaven) a klikněte na tlačítko [Add] (Přidat) ▶ [Save] (Uložit).

- Zadejte název nastavení, které chcete uložit. Použijte název, který lze snadno vyhledat v rozbalovacím seznamu.

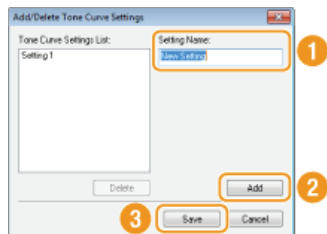

POZNÁMKA

Použití uloženého nastavení

- Zobrazte náhled a z rozbalovacího seznamu vyberte uložené nastavení.

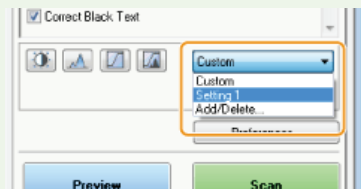

ODKAZY

- ▶ Konfigurace nastavení skenování v jednoduchém režimu
- ▶ Skenování pomocí aplikace

Pohodlné skenování pomocí zařízení

Zařízení může převést původní dokumenty do elektronického formátu souboru, např. formátu PDF, bez použití počítače. Digitalizace dokumentů zahrnuje řadu výhod. K dispozici je množství užitečných nastavení, které vyhoví vašim potřebám.

Skenování dokumentů přímo do paměti USB

Tuto funkci lze využít například skenováním dokumentů přímo do paměťového zařízení USB, které si můžete vzít s sebou na schůzi. Paměťové zařízení USB pak můžete připojit k počítači připojenému k projektoru, a dokumenty tak promítat.



Odesílání dokumentů jako e-mailů přímo ze zařízení

Naskenované dokumenty je možné uložit jako obrázky JPEG, soubory PDF nebo v jiných formátech digitálních souborů a odeslat je přímo ze zařízení v příloze e-mailu. Naskenované dokumenty lze takto odeslat bez použití počítače, což výrazně zvýší efektivitu vaší práce. Než však budete moci tuto funkci použít, je třeba provést některé kroky, například zadat nastavení e-mailového serveru. Další informace získáte v části **Konfigurace nastavení skenování (odeslání e-mailu, odeslání a příjem i-faxů)**.



Uložení dokumentů přímo do sdílené složky / na server FTP

Naskenované dokumenty je možné uložit jako obrázky JPEG, soubory PDF nebo v jiných formátech digitálních souborů a uložit je do sdílených složek nebo na server FTP v počítačích. Tato funkce je užitečná při digitalizaci papírových dokumentů za účelem sdílení. Než však budete moci tuto funkci použít, je třeba provést některé kroky, například zadat umístění pro ukládání naskenovaných dokumentů. Další informace získáte v části **Konfigurace zařízení na skenování do sdílených složek** nebo **Konfigurace zařízení pro skenování na server FTP**.

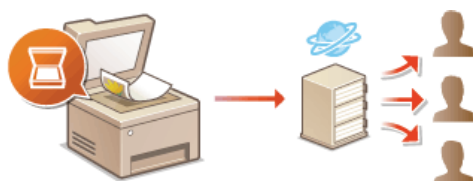

Skenování dokumentů přímo do paměti USB

V této části se dozvíte, jak skenovat dokumenty a uložit je přímo na paměťové zařízení USB připojené k zařízení. Naskenované dokumenty lze uložit jako obrázky JPEG, soubory PDF nebo v jiných formátech digitálních souborů.

Dostupná paměťová zařízení USB

Můžete použít paměťová zařízení USB s následujícími styly formátování.

- FAT16 (kapacita paměti: až 2 GB)
- FAT32 (kapacita paměti: až 32 GB)

DŮLEŽITÉ

- Nepoužívejte nestandardní paměťová zařízení USB. U některých paměťových zařízení USB se nemusí správně uložit data.
- Nepřipojujte žádné jiné zařízení než paměťové zařízení USB. Paměťová zařízení USB nelze připojit pomocí rozbočovače USB nebo prodlužovacího kabelu.
- Nepoužívejte paměťová zařízení USB se speciálními funkcemi, např. vestavěnými funkcemi zabezpečení.

POZNÁMKA

- Port USB na přední straně zařízení podporuje standard USB 2.0.
- Pokud složka v paměťovém zařízení USB obsahuje velké množství souborů, může ukládání naskenovaných dat trvat déle. Nepotřebné soubory můžete pomocí počítače z paměťového zařízení USB odstranit nebo je přesunout do jiné složky.

1 Připojte paměťové zařízení USB k portu USB (USB 2.0).

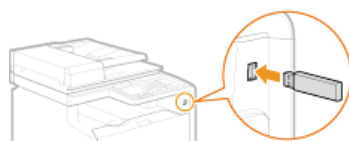

DŮLEŽITÉ:

- Během čtení nebo zápisu dat paměťové zařízení USB nevysunujte a ani jedno ze zařízení nevystavujte nárazům nebo otřesům. Pokud zařízení pracuje, nevyplácejte ho.

2 Umístěte dokument(y). Umísťování dokumentů

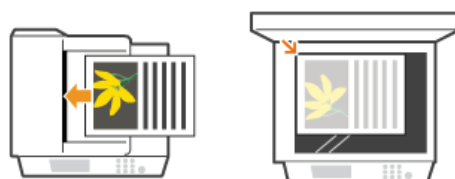

3 Stiskněte tlačítko a klepněte na tlačítko <Skenovat>.

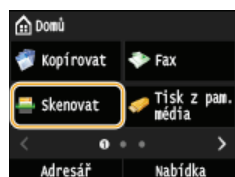

- Když se otevře přihlašovací obrazovka, pomocí číselných tlačítek zadejte uživatelské jméno a heslo. Potom vyberte ověřovací server a stiskněte tlačítko .  **Přihlášení za účelem použití funkce oprávněného odeslání.**

4 Klepněte na tlačítko <Paměť USB>.

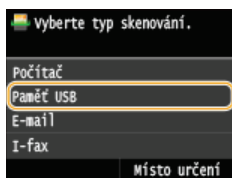

5 Podle potřeby zadejte nastavení skenování.

- Vyberte nastavení. ● **Zadání podrobných nastavení**

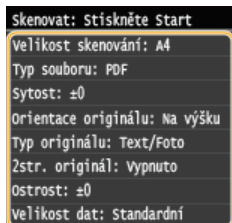

6 Stiskněte tlačítko .

- Spustí se skenování.
- Chcete-li tisk zrušit skenování, klepněte na tlačítko <Zrušit> ► <Ano>.

■ Při vkládání dokumentů do podavače podle kroku 2

Po dokončení skenování se naskenovaná data uloží do paměťového zařízení USB.

■ Při vkládání dokumentů na kopírovací desku podle kroku 2

Po dokončení skenování proveďte následující kroky (kromě případu, že jste v kroku 5 vybrali jako formát souboru možnost JPEG).

1 Pokud potřebujete skenovat další stránky dokumentů, umístěte na kopírovací desku další dokument a stiskněte tlačítko .

- Tento krok opakujte, dokud nejsou naskenovány všechny požadované strany.
- Pokud chcete naskenovat pouze jednostránkový dokument, přejděte k dalšímu kroku.

2 Klepněte na tlačítko <Dokončit>.

- Naskenovaná data jsou odeslána do paměťového zařízení USB.

POZNÁMKA:

Pojmenování složek pro ukládání a souborů s naskenovanými daty

- Po dokončení skenování je v paměťovém zařízení USB automaticky vytvořena složka, do které se naskenovaná data uloží. Složky a soubory jsou pojmenovány následovně.

Název složky	Vytvoří se složka „SCAN_00“, do níž se uloží až 100 souborů. Jakmile se aktuální složka naplní 100 soubory, vytvoří se postupně další složky s označením „SCAN_01“ až „SCAN_99“.
Název souboru	Pro soubory s naskenovanými daty jsou k dispozici názvy od „SCAN0000.XXX“ až po „SCAN9999.XXX“ („XXX“ je přípona označující formát souboru, například „JPG“). První dvě číselné hodnoty odpovídají číslu složky, do které je soubor uložen. Například pátý soubor JPEG uložený ve složce „SCAN_01“ bude mít název „SCAN0105.JPG“.

7 Klepněte na tlačítko <Close>.

8 Odpojte paměťové zařízení USB od portu USB (USB 2.0).

1 Stiskněte tlačítko .

2 Stiskněte tlačítko .

3 Klepněte na tlačítko <Stav zařízení>.

4 Klepněte na tlačítko <Vymout paměťové médium>.

- Počkejte, až se zobrazí zpráva <Paměťové médium lze bezpečně odebrat.>.

5 Odpojte paměťové zařízení USB.

TIPY

- Plánujete-li skenovat vždy se stejným nastavením: **➔ Změna výchozích nastavení**

Odesílání dokumentů jako e-mailů přímo ze zařízení

Můžete zadat více míst určení, včetně míst určení pro Cc (kopie) nebo Bcc (skrytá kopie), jako při odesílání běžného e-mailu.

1 Umístěte dokument(y). Umísťování dokumentů

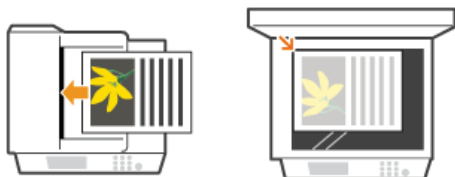

2 Stiskněte tlačítko a klepněte na tlačítko <Skenovat>.

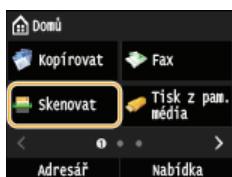

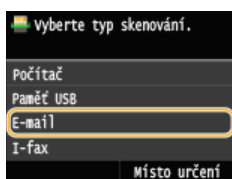

- Když se otevře přihlašovací obrazovka, pomocí číselných tlačítek zadejte uživatelské jméno a heslo. Potom vyberte ověřovací server a stiskněte tlačítko .  **Přihlášení za účelem použití funkce oprávněného odeslání.**

3 Klepněte na tlačítko <E-mail>.



4 Pomocí číselných tlačítek zadejte místo určení a klepněte na tlačítko <Použít>.

- Klepnutím na tlačítko <A/a/12> lze přepínat režimy zadávání.
- Jestliže při zadávání uděláte chybu, stiskněte tlačítko . (Jedním stisknutím tlačítka lze mazat znaky jeden po druhém nebo stisknutím a podržením tlačítka lze smazat zadaný text najednou.)
- Místo určení lze jednodušeji zadat i jinými způsoby, např. prostřednictvím adresáře, viz  **Odesílání pomocí uložených míst určení (e-mail / i-fax / sdílená složka / server FTP)**.

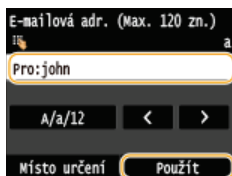

POZNÁMKA:

Pokud se výše uvedená obrazovka neobjeví

- Můžete data odeslat jen na svou vlastní e-mailovou adresu. Chcete-li je odeslat na jiná místa určení, je třeba nastavit ověřování funkce odeslání tak, aby nebyly omezeny přenosy e-mailů. Podrobnosti získáte od správce.  **Ověřování pomocí serveru LDAP**.

5 Podle potřeby můžete zadat více míst určení, včetně míst určení pro Cc (kopie) nebo Bcc (skrytá kopie).

- Klepněte na tlačítko <Místo určení> a vyberte způsob zadávání míst určení.
- Pokud klepnete na možnost <Zadat ze serveru LDAP> nebo <Zadat sebe jako místo určení>, jako místo určení bude vybrána položka <Komu>.
- Chcete-li zadat místa určení pro možnosti <Cc> a <Bcc>, je třeba použít možnost <Zadat z adresáře> nebo <Zadat z kódované volby>.

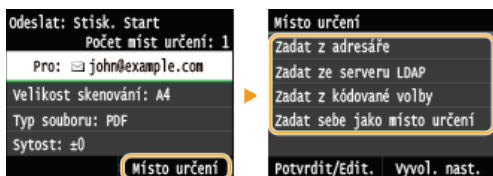

6 Zadejte požadovaná nastavení skenování.

- Klepněte na nastavení. ➤ **Zadání podrobných nastavení**

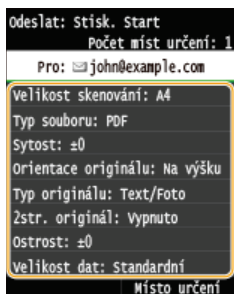

POZNÁMKA:

- Název souboru naskenovaného dokumentu bude přidělen automaticky, a to v následujícím formátu: číslo správy komunikace (čtyři číslice)_datum a čas odeslání_číslo dokumentu (tři číslice).přípona souboru.

Příklad názvů souborů: Pokud se jednostránkový dokument převede na soubor PDF a odešle 17. října 2015 v 19:00:05
0045_151017190005_001.pdf

- Nelze zadat vlastní názvy souborů.

7 Podle potřeby zadejte předmět, text zprávy, adresu, na kterou se má zaslat odpověď, a prioritu e-mailu.

- Ve výchozím nastavení je jako předmět zadán text „Attached Image“ a priorita „Standardní“.
- Text zprávy není ve výchozím nastavení zadán. Podle potřeby ho můžete zadat. Pokud není zadán text zprávy, odešle se pouze naskenovaný dokument.
- Adresa, na kterou se má zaslat odpověď, není ve výchozím nastavení zadána. Chcete-li zobrazit adresu pro odpověď jinou, než je adresa zařízení, zadejte ji z adres uložených v adresáři. Není-li v adresáři uloženo žádné místo určení, viz část ➤ **Ukládání do adresáře**.

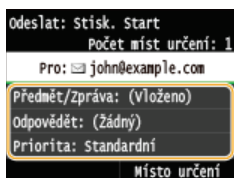

■ Zadání předmětu/textu zprávy

1 Klepněte na tlačítko <Předmět/Zpráva>.

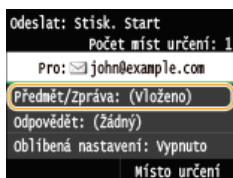

2 Klepněte na tlačítko <Předmět>.

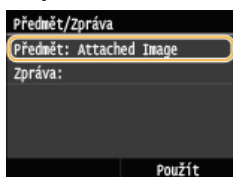

3 Pomocí číselných tlačítek zadejte předmět a klepněte na tlačítko <Použít>.

- Klepnutím na tlačítko <A/a/12> lze přepínat režimy zadávání.

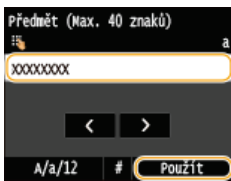

4 Klepněte na tlačítko <Zpráva>.

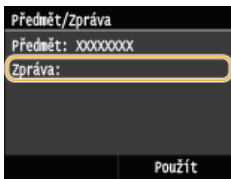

5 Pomocí číselných tlačítek zadejte text a klepněte na tlačítko <Použít>.

- Klepnutím na tlačítko <A/a/12> lze přepínat režimy zadávání.

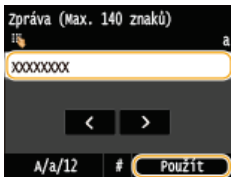

6 Klepněte na tlačítko <Použít>.



■ **Zadání adresy, na kterou se má zaslat odpověď** ▼

1 Klepněte na tlačítko <Odpovědět>.

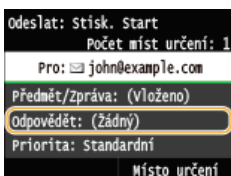

2 Klepněte na tlačítko <Zadat z adresáře>.

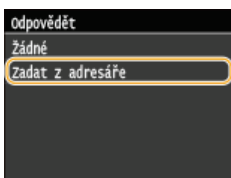

3 Z adresáře vyberte adresu, na kterou se má zaslat odpověď.

- Pokyny k používání adresáře naleznete v části **Zadání z adresáře**.

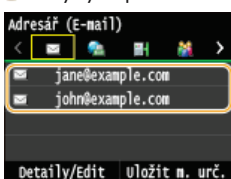

■ **Zadání priority** ▼

1 Klepněte na tlačítko <Priorita>.

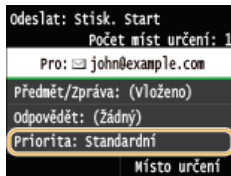

2 Vyberte úroveň priority.

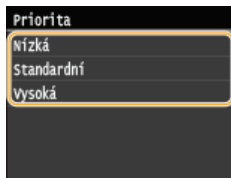

8 Stisknutím tlačítka   zahajte odesílání.

- Spustí se skenování.
- Když se otevře obrazovka ověřování SMTP, pomocí číselných tlačítek zadejte uživatelské jméno a heslo a potom klepněte na tlačítko <Použít>.
- Chcete-li odesílání zrušit, klepněte na tlačítko <Zrušit> ► <Ano>.

■ Při vkládání dokumentů do podavače podle kroku 1

E-mail je odeslán, jakmile je dokončeno skenování.

■ Při vkládání dokumentů na kopírovací desku podle kroku 1 

Po dokončení skenování se řiďte níže uvedeným postupem.

1 Pokud potřebujete skenovat další stránky dokumentů, umístěte na kopírovací desku další dokument a stiskněte tlačítko  .

- Tento krok opakujte, dokud nejsou naskenovány všechny požadované strany.
- Pokud chcete naskenovat pouze jednostránkový dokument, přejděte k dalšímu kroku.

2 Klepněte na tlačítko <Spustit odes.>.

- E-mail je odeslán.

Pokud dojde k chybě odesílání

Na e-mailovou adresu nastavenou v zařízení mohou být odesílána oznámení o chybě. Obsah poštovní schránky na serveru můžete smazat pomocí Vzdáleného uživatelského rozhraní.

■ Smazání obsahu poštovní schránky 

1 Spustěte Vzdálené uživatelské rozhraní a přihlaste se v Režimu správce systému.  Spuštění Vzdáleného uživatelského rozhraní

2 Klikněte na tlačítko [Nastavení/Uložení].

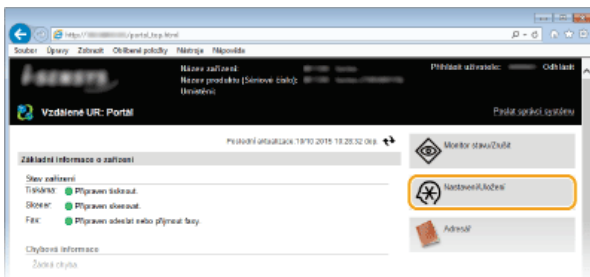

3 Klikněte na položku [Nastavení sítě] ► [Nastavení e-mailu/I-faxu].

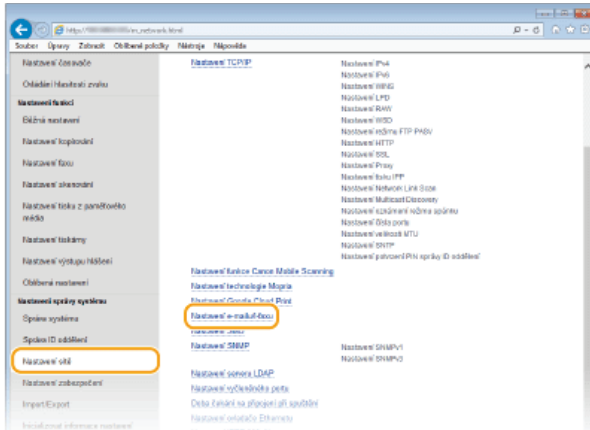

4 Klikněte na tlačítko [Vyprázdnit] v části [Vyprázdnit poštovní schránku].

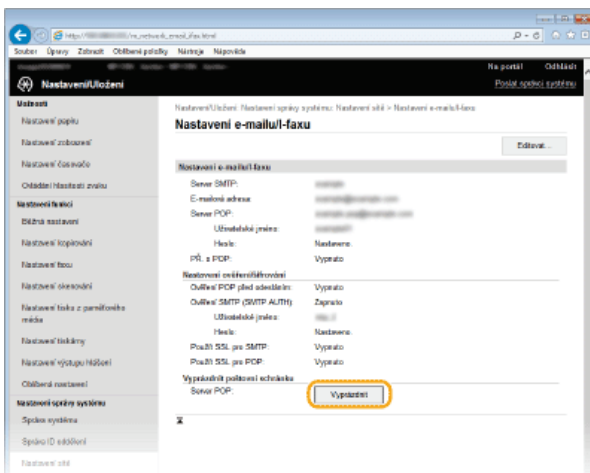

5 Přečtěte si zobrazenou zprávu a klikněte na tlačítko [OK].

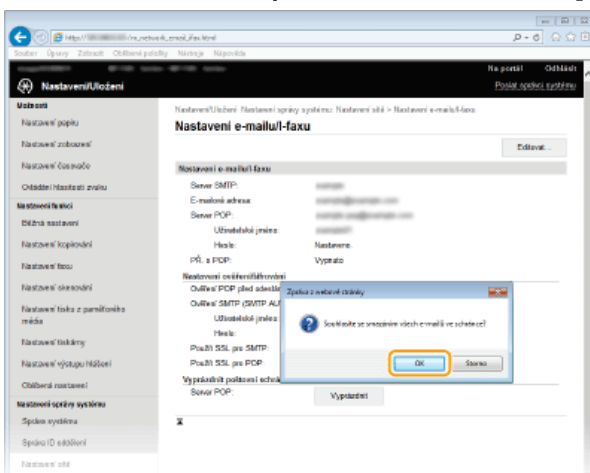

► E-mail je odstraněn z poštovní schránky.

DŮLEŽITÉ:

Pokud smažete obsah poštovní schránky

Po kliknutí na tlačítko [OK] v okně zprávy se odstraní všechny e-maily v poštovní schránce na serveru. Pokud zařízení nemá zvláštní e-mailový účet, nejprve zkontrolujte, zda není třeba některé e-maily ve schránce uchovat.

TIPY

- Plánujete-li skenovat vždy se stejným nastavením: **▶ Změna výchozích nastavení**
- Chcete-li uložit kombinaci nastavení pro použití v případě potřeby: **▶ Uložení často používaných nastavení skenování (e-mail / i-fax / sdílená složka / server FTP)**
- Chcete-li zadat jméno odesílatele e-mailu: **▶ Uložit název jednotky (E-mail/I-fax)**

ODKAZY

- ▶ **Zrušení odesílání dokumentů (e-mail / i-fax / sdílená složka / server FTP)**
- ▶ **Kontrola odeslaných dokumentů v protokolu (e-mail / i-fax / sdílená složka / server FTP)**

Uložení dokumentů přímo do sdílené složky/na server FTP

POZNÁMKA

- Výběr míst určení pro sdílené složky je omezen na místa určení uložená v adresáři. Pokud nejsou v adresáři uložena žádná místa určení, je třeba je před skenováním do sdílených složek nejprve zadat.

- **Nastavení sdílené složky jako místa pro ukládání**
- **Uložení adresáře prostřednictvím Vzdáleného uživatelského rozhraní**

1 Umístěte dokument(y). **Umísťování dokumentů**



2 Stiskněte tlačítko **☰** a klepněte na tlačítko <Skenovat>.

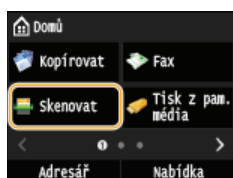

- Když se otevře přihlašovací obrazovka, pomocí číselných tlačítek zadejte uživatelské jméno a heslo. Potom vyberte ověřovací server a stiskněte tlačítko **ID**. **Přihlášení za účelem použití funkce oprávněného odeslání.**

3 Klepněte na tlačítko <Soubor>.

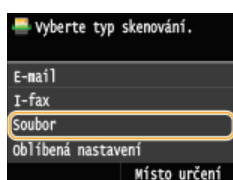

4 Z adresáře vyberte místo určení.

- Pokyny k používání adresáře naleznete v části **Zadání z adresáře**.
- Přímý výběr míst určení zadáním čísel kódované volby (můžete také zadat dříve použitá místa určení) **Přímý výběr míst určení zadáním čísla kódované volby** **Zadání naposledy použitých míst určení**



POZNÁMKA:

Pokud se výše uvedená obrazovka neobjeví

- Můžete data odeslat jen do sdílené složky nebo na server FTP. Chcete-li je odeslat na jiná místa určení, je třeba nastavit ověřování funkce odeslání tak, aby místa určení nebyla omezena. Podrobnosti získáte od správce. **Ověřování pomocí serveru LDAP**

5 Zadejte požadovaná nastavení skenování.

- Klepněte na nastavení. **Zadání podrobných nastavení**

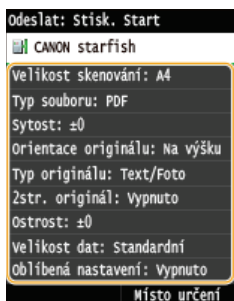

POZNÁMKA:

- Název souboru naskenovaného dokumentu se přidělí automaticky podle následujícího formátu: číslo správy komunikace (čtyři číslice)_datum a čas odeslání_číslo dokumentu (tři číslice).přípona názvu souboru.

Příklad názvů souborů: Pokud se jednostránkový dokument převede na soubor PDF a odešle 17. října 2015 v 19:00:05
0045_151010191005_001.pdf

- Nelze zadat vlastní názvy souborů.

6 Stisknutím tlačítka zahajte skenování.

- Spustí se skenování.
- Když se otevře obrazovka ověřování souborů, pomocí číselných tlačítek zadejte uživatelské jméno a heslo a potom klepněte na tlačítko <Použít>.
- Pokud chcete skenování zrušit, stiskněte tlačítko  ▶ <Ano>.

■ Při vkládání dokumentů do podavače podle kroku 1

Po dokončení skenování je naskenovaný dokument uložen do sdílené složky nebo na server FTP.

■ Při vkládání dokumentů na kopírovací desku podle kroku 1

Po dokončení skenování proveďte následující kroky (kromě případu, že jste v kroku 5 vybrali jako formát souboru možnost JPEG).



1 Pokud potřebujete skenovat další stránky dokumentů, umístěte na kopírovací desku další dokument a stiskněte tlačítko .

- Tento krok opakujte, dokud nejsou naskenovány všechny požadované strany.
- Pokud chcete naskenovat pouze jednostránkový dokument, přejděte k dalšímu kroku.



2 Klepněte na tlačítko <Spustit odes.>.

- Naskenovaný dokument je uložen do sdílené složky nebo na server FTP.



TIPY

- Plánujete-li skenovat vždy se stejným nastavením:  **Změna výchozích nastavení**
- Chcete-li uložit kombinaci nastavení pro použití v případě potřeby:  **Uložení často používaných nastavení skenování (e-mail / i-fax / sdílená složka / server FTP)**

ODKAZY

-  **Zrušení odesílání dokumentů (e-mail / i-fax / sdílená složka / server FTP)**
-  **Kontrola odeslaných dokumentů v protokolu (e-mail / i-fax / sdílená složka / server FTP)**

Zrušení odesílání dokumentů (e-mail / i-fax / sdílená složka / server FTP)

Pokud chcete zrušit odesílání dokumentů bezprostředně po stisknutí tlačítka , klepněte na tlačítko <Zrušit> na displeji nebo stiskněte tlačítko . Odesílání dokumentů lze také zrušit po kontrole stavu odesílání.

■ Akci zrušíte stisknutím tlačítka <Zrušit>



■ Akci zrušíte stisknutím tlačítka



Pokud se po stisknutí tlačítka zobrazí na obrazovce seznam dokumentů

Dokumenty byly naskenovány a čekají na zpracování. Vyberte dokument, který chcete zrušit.

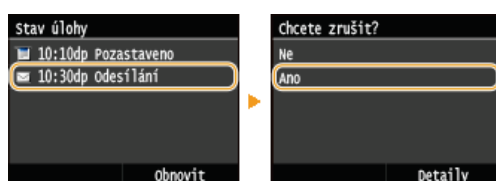

■ Před zrušením zkontrolujte stav přenosu

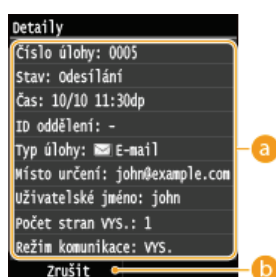
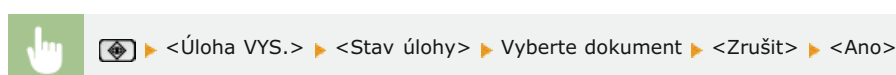

a Details (Podrobnosti)

Zobrazí se počet odesílaných dokumentů, nastavení a další údaje. Chcete-li si pouze zkontrolovat údaje bez odesílání, vraťte se na hlavní obrazovku skeneru stisknutím tlačítka .

b <Zrušit>

Zruší odesílání.

- ▶ Odesílání dokumentů jako e-mailů přímo ze zařízení
- ▶ Odeslání i-faxů
- ▶ Uložení dokumentů přímo do sdílené složky/na server FTP

Zadání podrobných nastavení

Tato část popisuje nastavení, která jsou k dispozici při skenování dokumentů. Tato nastavení zahrnují zadání formátu souboru, na který mají být dokumenty převedeny, a úpravu sytosti, pomocí které lze zlepšit vzhled naskenovaných dokumentů, a dále základní nastavení, jako je orientace dokumentu a skenovací velikost.



▸ **Zadání velikosti skenování**

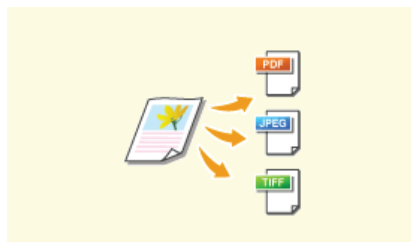

▸ **Výběr formátu souboru**

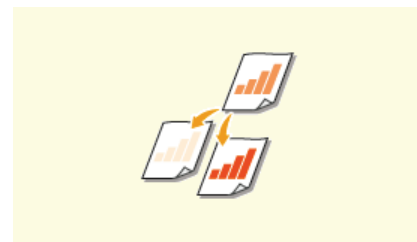

▸ **Nastavení sytosti**



▸ **Zadání orientace dokumentu**

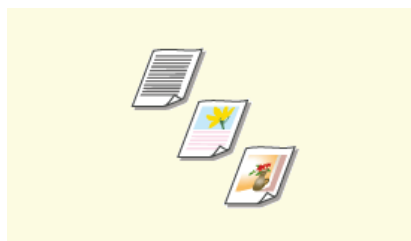

▸ **Výběr typu dokumentu**



▸ **Skenování oboustranných dokumentů (MF729Cx / MF728Cdw / MF724Cdw)**

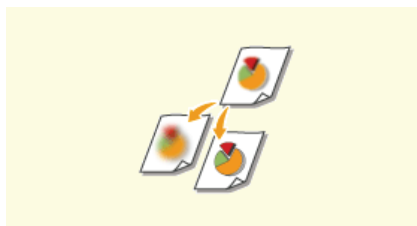

▸ **Nastavení ostrosti**



▸ **Úprava poměru mezi velikostí souboru a kvalitou obrazu**



▸ **Nastavení hodnot gama**

Zadání velikosti skenování



Můžete zadat velikost skenování dokumentů.



<Skenovat> ▶ Klepnutím na možnost <Paměť USB> nebo <E-mail>/<I-fax>/<Soubor> zadejte místa určení. ▶ <Velikost skenování> ▶ Vyberte velikost dokumentu

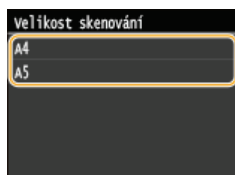

ODKAZY

- ▶ Skenování dokumentů přímo do paměti USB
- ▶ Odesílání dokumentů jako e-mailů přímo ze zařízení
- ▶ Uložení dokumentů přímo do sdílené složky/na server FTP
- ▶ Odeslání i-faxů

Výběr formátu souboru



Můžete vybrat formát souborů, do kterého se mají dokumenty naskenovat. Vybrat lze formát PDF, JPEG nebo TIFF. U formátu PDF můžete vybrat kompaktní PDF s menší velikostí dat nebo PDF s technologií OCR (optické rozpoznávání znaků) umožňující vyhledávání v textu. Nastavení <Nastavit detaily PDF> umožňuje zvýšení zabezpečení souboru PDF.



<Skenovat> ► Klepněte na možnost <Paměť USB> nebo <E-mail>/<Soubor> a zadejte místa určení ► <Typ souboru> ► Vyberte formát souboru

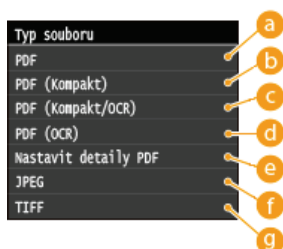

a <PDF>

Převede naskenovaný dokument na soubor formátu PDF bez zmenšení velikosti souboru.

b <PDF (Kompakt)>

Převede naskenovaný dokument na soubor formátu PDF se zmenšením velikosti souboru podle nastavení <PDF>.

c <PDF (Kompakt/OCR)>

Převede naskenovaný dokument na soubor formátu PDF (s možností hledání textu) se zmenšením velikosti souboru podle nastavení <PDF>. Soubor PDF obsahuje textová data, která jsou extrahovaná ze skenovaného dokumentu pomocí metody OCR (optické rozpoznávání znaků). Tato metoda umožňuje hledat text za použití počítače.

d <PDF (OCR)>

Převede naskenovaný dokument na soubor formátu PDF s podporou vyhledávání textu. K tomu použije nastavení <PDF (Kompakt/OCR)> a neprovede zmenšení velikosti souboru.

e <Nastavit detaily PDF>*

Tuto možnost vyberte, chcete-li zadat nastavení pro generování šifrovaného souboru PDF s digitálním podpisem.

* Dostupné pouze u modelu MF729Cx s povolenou volitelnou funkcí Send PDF Security Feature Set.



<Nastavit detaily PDF> ► Vyberte typ formátu PDF ► Zadejte nastavení šifrování a digitálního podpisu ► <Použít>

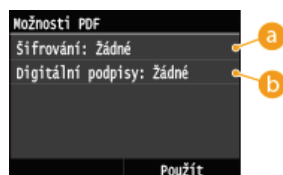

a Zadání úrovně šifrování

Vyberte požadovanou úroveň a nastavte heslo šifrování, které bude nutné zadat při otvírání souboru PDF. Máte k dispozici tyto možnosti šifrování:

<Žádné>

Soubor PDF nebude šifrován.

<Acrobat 7.0 nebo pozdější/128-bit AES>

Vygeneruje se soubor PDF kompatibilní s aplikací Adobe Acrobat / Adobe Reader / Adobe Acrobat Reader 7.0 nebo novější.

<Acrobat 9.0 nebo ekvivalent/256-bit AES>

Vygeneruje se soubor PDF kompatibilní s aplikací Adobe Acrobat / Adobe Reader / Adobe Acrobat Reader 9.0 nebo novější.

<Acrobat 10.0 nebo ekvivalent/256-bit AES>

Vygeneruje se soubor PDF kompatibilní s aplikací Adobe Acrobat / Adobe Reader / Adobe Acrobat Reader 10 nebo novější.

POZNÁMKA:

Jako možnost pro generování souborů PDF 256bitovým šifrováním AES se na displeji objeví buď <Acrobat 9.0 nebo ekvivalent/256-bit AES>, nebo <Acrobat 10.0 nebo ekvivalent/256-bit AES>. V závislosti na požadavcích můžete dostupné úrovně šifrování změnit. **Nastavení 256-bit AES pro šifrované PDF**

b Přidání digitálního podpisu

Chcete-li přidat do souboru PDF digitální podpis, vyberte možnost <Horní levý>. Do souboru PDF jsou v rámci podpisu přidány informace, jako jsou například název modelu a sériové číslo.

POZNÁMKA:

Chcete-li přidat digitální podpis, připravte si pár klíčů a certifikát. **Generování párů klíčů**

f <JPEG>

Naskenovaný dokument se převede na soubor JPEG.

g <TIFF>

Naskenovaný dokument se převede na soubor TIFF.

POZNÁMKA

- Pokud vyberete v nabídce <Typ souboru> formát JPEG a pokusíte se naskenovat dokument z kopírovací desky, je možné naskenovat jen jednu stránku. Chcete-li najednou naskenovat vícestránkový dokument, použijte podavač. Každá stránka dokumentu se uloží do samostatného souboru. Pokud vyberete formát TIFF nebo PDF, můžete naskenovat vícestránkové dokumenty z kopírovací desky nebo podavače a celý naskenovaný dokument se uloží do jednoho souboru.
- <PDF (Kompakt)> a <PDF (Kompakt/OCR)>: Tyto možnosti komprimují fotografie a ilustrace v dokumentu větší měrou než možnosti <PDF> a <PDF (OCR)>. Soubor bude menší, avšak u některých dokumentů to může snížit kvalitu obrazu. Může také dojít ke snížení počtu dokumentů, které mohou být naskenovány najednou. Vyberete-li možnost <PDF (Kompakt)> nebo <PDF (Kompakt/OCR)>, můžete zadat úroveň komprese.
- Informace o rozlišení každého formátu souboru najdete v části **Specifikace pro skenování do sdílených složek**.
- Pokud vyberete možnost <Nastavit detaily PDF>, můžete zadat možnosti šifrování souborů PDF a digitálních podpisů pro nastavení <PDF (Kompakt)>, <PDF>, <PDF (Kompakt/OCR)> nebo <PDF (OCR)>.
- Pomocí položky <PDF (Kompakt/OCR)> a <PDF (OCR)> můžete nakonfigurovat nastavení pro automatické zjištění orientace dokumentu během skenování na základě směru textu přečteného funkcí OCR. **Nastavení OCR (Prohl. text)**

■ Nastavení kvality obrazu pro možnosti <PDF (Kompakt)> a <PDF (Kompakt/OCR)>



<Nabídka> ▶ <Nastavení skenování> ▶ <Nastavení obrazu výstupního souboru> ▶ <Úroveň kvality obrazu PDF (Kompakt)> ▶ Vyberte typ dokumentů ▶ Zadejte nastavení

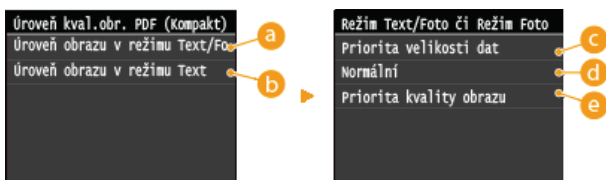

a <Úroveň obrazu v režimu Text/Foto nebo režimu Foto>

Vyberte při skenování dokumentů obsahujících fotografie.

b <Úroveň obrazu v režimu Text>

Vyberte při skenování dokumentů obsahujících pouze text.

c <Priorita velikosti dat>

Datová velikost je výrazně zkomprimována a snížena, ale kvalita obrazu je nízká.

d <Normální>

Kompresní poměr a kvalita obrazu jsou nastaveny na střední hodnotu mezi nastavením <Priorita velikosti dat> a <Priorita kvality obrazu>.

e <Priorita kvality obrazu>

Kvalita obrazu se zlepší, ale poměr komprese dat se sníží a velikost dat je velká.

ODKAZY

- ▶ Skenování dokumentů přímo do paměti USB
- ▶ Odesílání dokumentů jako e-mailů přímo ze zařízení
- ▶ Uložení dokumentů přímo do sdílené složky/na server FTP

Nastavení sytosti



Sytost je vhodné upravit, pokud jsou text nebo obrázky v dokumentu příliš světlé nebo příliš tmavé.



<Skenovat> ► Klepnutím na možnost <Paměť USB> nebo <E-mail>/<I-fax>/<Soubor> zadejte místa určení. ► <Sytost>
► Upravte sytost ► <Použít>



a <->

Slouží ke snížení sytosti.

b <+>

Slouží ke zvýšení sytosti.

ODKAZY

- Skenování dokumentů přímo do paměti USB
- Odesílání dokumentů jako e-mailů přímo ze zařízení
- Odeslání i-faxů
- Uložení dokumentů přímo do sdílené složky/na server FTP
- Nastavení ostrosti

Zadání orientace dokumentu



Můžete zadat buď orientaci na výšku, nebo na šířku.



<Skenovat> ► Klepnutím na možnost <Paměť USB> nebo <E-mail>/<Soubor> zadejte místa určení. ► <Typ originálu> ►
Vyberte typ dokumentu

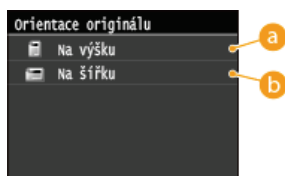

a <Na výšku>

Vyberte pro dokumenty s orientací na výšku.

b <Na šířku>

Vyberte pro dokumenty s orientací na šířku.

ODKAZY

- Skenování dokumentů přímo do paměti USB
- Odesílání dokumentů jako e-mailů přímo ze zařízení
- Uložení dokumentů přímo do sdílené složky/na server FTP

Výběr typu dokumentu



Můžete vybrat obrazovou kvalitu skenování podle typu dokumentu, například dokumenty obsahující pouze text, dokumenty s nákresem nebo grafy, nebo fotografie z časopisu.



<Skenovat> ▶ Klepnutím na možnost <Paměť USB> nebo <E-mail>/<I-fax>/<Soubor> zadejte místa určení. ▶ <Typ originálu> ▶ Vyberte typ dokumentu



a <Text>

Vhodné při skenování dokumentů, které obsahují pouze text.

b <Text/Foto>

Vhodné při skenování dokumentů, které obsahují text i fotografie.

c <Foto>

Vhodné při kopírování dokumentů, které obsahují vytištěné fotografie, jako jsou časopisy či letáky.

ODKAZY

- ▶ Skenování dokumentů přímo do paměti USB
- ▶ Odesílání dokumentů jako e-mailů přímo ze zařízení
- ▶ Odeslání i-faxů
- ▶ Uložení dokumentů přímo do sdílené složky/na server FTP

Skenování oboustranných dokumentů MF729Cx / MF728Cdw / MF724Cdw



Zařízení dokáže automaticky naskenovat přední i zadní strany dokumentů vložených do podavače.

DŮLEŽITÉ

- Pokud jsou dokumenty umístěny na kopírovací desce, pak zařízení nedokáže naskenovat automaticky obě strany dokumentu.



<Skenovat> ▶ Klepnutím na možnost <Paměť USB> nebo <E-mail>/<I-fax>/<Soubor> zadejte místa určení. ▶ <2stranný originál> ▶ Vyberte možnost <Typ kniha> nebo <Typ kalendář>

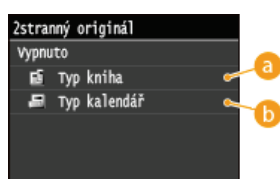

a <Typ kniha>

Tuto možnost vyberte, jsou-li obrázky v dokumentu otočeny na předních i zadních stranách stejným směrem.

b <Typ kalendář>

Tuto možnost vyberte, jsou-li obrázky v dokumentu otočeny na předních i zadních stranách opačným směrem.

ODKAZY

- ▶ Skenování dokumentů přímo do paměti USB
- ▶ Odesílání dokumentů jako e-mailů přímo ze zařízení
- ▶ Odeslání i-faxů
- ▶ Uložení dokumentů přímo do sdílené složky/na server FTP

Nastavení ostrosti



Před odesláním můžete upravit ostrost obrazu. Ostrost zvýšte, chcete-li zостřit rozmazaný text a linky, případně snižte, chcete-li zlepšit vzhled fotografií v časopise.



<Skenovat> ▶ Klepnutím na možnost <Paměť USB> nebo <E-mail>/<I-fax>/<Soubor> zadejte místa určení. ▶ <Ostrost> ▶ Upravte ostrost ▶ <Použít>



a <->

Snižuje ostrost a vede ke změkčení obrazu.

Příklad: Chcete-li zlepšit vzhled snímků z časopisu



b <+>

Zvyšuje ostrost a vede ke zостření obrazu.

Příklad: Pokud chcete zvýšit ostrost textu a linek psaných tužkou



ODKAZY

- ▶ Skenování dokumentů přímo do paměti USB
- ▶ Odesílání dokumentů jako e-mailů přímo ze zařízení
- ▶ Odeslání i-faxů
- ▶ Uložení dokumentů přímo do sdílené složky/na server FTP
- ▶ Nastavení sytosti

Úprava poměru mezi velikostí souboru a kvalitou obrazu



Naskenované dokumenty jsou převedeny do zadaných formátů souborů. V tomto okamžiku můžete zadat poměr komprese souborů. <Malá: Priorita paměti> zvýší kompresní poměr oproti normální hodnotě, aby se vytvořily menší soubory s nižší kvalitou obrazu. Volba <Velká: Priorita kvality obrazu> na druhé straně snižuje poměr komprese oproti normální hodnotě, díky tomu jsou vytvořené soubory větší, ale s vyšší kvalitou obrazu.



<Skenovat> ► Klepnutím na možnost <Paměť USB> nebo <E-mail>/<I-fax>/<Soubor> zadejte místa určení. ► Zadejte nastavení

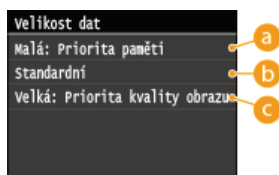

a <Malá: Priorita paměti>

Datová velikost je výrazně zkomprimována a snížena, ale kvalita obrazu se snižuje.

b <Standardní>

Kompresní poměr a kvalita obrazu jsou nastaveny na střední hodnotu mezi nastavením <Malá: Priorita paměti> a <Velká: Priorita kvality obrazu>.

c <Velká: Priorita kvality obrazu>

Kvalita obrazu se zlepšuje, ale poměr komprese dat se snižuje a velikost dat se zvyšuje.

ODKAZY

- Skenování dokumentů přímo do paměti USB
- Odesílání dokumentů jako e-mailů přímo ze zařízení
- Odeslání i-faxů
- Uložení dokumentů přímo do sdílené složky/na server FTP
- Výběr formátu souboru

Nastavení hodnot gama



Naskenované dokumenty jsou převedeny do zadaných formátů souborů. V tomto okamžiku můžete zadat hodnoty gamma a aplikovat na dokumenty. Pokud zadáte stejnou hodnotu gamma jako u monitoru, který je používán k prohlížení převedených souborů, pak budou soubory zobrazeny s úrovní jasu odpovídající originálním dokumentům.

POZNÁMKA

- Informace o hodnotách gama monitoru naleznete v příručce dodané s monitorem.



<Nabídka> ▶ <Nastavení skenování> ▶ <Nastavení obrazu výstupního souboru> ▶ <Hodnota gama VYS. YCbCr> ▶
Vyberte hodnotu gama



ODKAZY

- ▶ Skenování dokumentů přímo do paměti USB
- ▶ Odesílání dokumentů jako e-mailů přímo ze zařízení
- ▶ Odeslání i-faxů
- ▶ Uložení dokumentů přímo do sdílené složky/na server FTP
- ▶ Výběr formátu souboru

Odesílání pomocí uložených míst určení (e-mail / i-fax / sdílená složka / server FTP)

Místa určení lze zadat výběrem z adresáře nebo pomocí číselných tlačítek. Chcete-li použít adresář, je nutné nejprve zaregistrovat místa určení do adresáře. Lze také zadat naposledy použitá místa určení. Pokud máte v kanceláři nainstalován server LDAP, můžete místo určení zadat na tomto serveru.



➤ **Zadání z adresáře**



➤ **Přímý výběr míst určení zadáním čísla kódované volby**

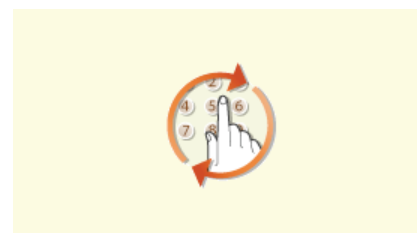

➤ **Zadání naposledy použitých míst určení**



➤ **Zadání míst určení na serveru LDAP (e-mail/i-fax)**

POZNÁMKA

Při zadávání míst určení pro e-maily

- Můžete zadat více míst určení, včetně míst určení pro Cc (kopie) nebo Bcc (skrytá kopie), jako při odesílání běžného e-mailu. Tato místa určení lze zadat pomocí adresáře či serveru LDAP. Chcete-li místa určení zadat jako adresy Cc (kopie) či Bcc (skrytá kopie), je třeba použít adresář.

Při zadávání míst určení pro sdílené složky a server FTP

- Místa určení nelze zadat pomocí číselných tlačítek nebo serveru LDAP. Navíc lze zadat vždy jen jedno místo určení.

TIPY pro zvýšení zabezpečení

- Chcete-li omezit místa určení na místa určení z adresáře, místa na serveru LDAP nebo na dříve zadaná místa určení:
 - **Omezení dostupných míst určení**
- Chcete-li zakázat zadávání naposledy použitých míst určení:
 - **Zákaz použití naposledy použitých míst určení**

ODKAZY

- **Odesílání dokumentů jako e-mailů přímo ze zařízení**
- **Odeslání i-faxů**
- **Uložení dokumentů přímo do sdílené složky/na server FTP**
- **Ukládání do adresáře**
- **Registrace serverů LDAP**

Zadání z adresáře



Místa určení lze zadat z adresáře jejich výběrem ze seznamu uložených míst určení nebo jejich vyhledáním podle jména, pokud je k místu určení přiřazeno jméno příjemce.

POZNÁMKA

- Před použitím této funkce je nejprve třeba uložit místa určení do adresáře.
 - ▶ **Ukládání do adresáře**
 - ▶ **Nastavení sdílené složky jako místa pro ukládání**
 - ▶ **Uložení adresáře prostřednictvím Vzdáleného uživatelského rozhraní**

1 Stiskněte tlačítko a klepněte na tlačítko <Skenovat>.

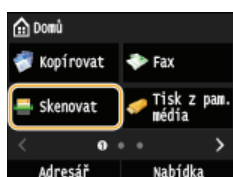

- Když se otevře přihlašovací obrazovka, pomocí číselných tlačítek zadejte uživatelské jméno a heslo. Potom vyberte ověřovací server a stiskněte tlačítko . ▶ **Přihlášení za účelem použití funkce oprávněného odeslání**

2 Vyberte možnost <E-mail>, <I-fax> nebo <Soubor>.

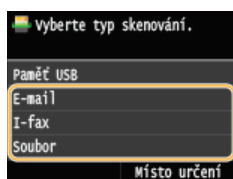

- Pokud vyberete možnost <Soubor>, přejděte ke kroku 4.

3 Klepněte na tlačítko <Místo určení> ▶ <Zadat z adresáře>.



- Na zobrazené obrazovce <Typ> vyberte z možností <Komu>, <Cc> nebo <Bcc> typ místa určení.

4 Vyberte kartu tlačítka / .



<Vše>

Zobrazí všechna místa určení uložená v adresáři. Vysvětlivky ke značkám vedle míst určení naleznete níže.



Zobrazí seznam oblíbených míst určení.

<A-Z>/<0-9>/<ABC> až <YZ>

Zobrazí místa určení se jmény příjemců začínajícími na znak na vybrané kartě.



Zobrazí místa určení pro faxy. Chcete-li zadat místa určení pomocí této karty, viz **Zadání z adresáře (fax)**.



Zobrazí místa určení pro e-maily.



Zobrazí se místa určení pro i-faxy.



Zobrazí místa určení pro sdílené složky / server FTP.



Zobrazí seznam míst určení uložených pro skupinové vytáčení. Tato funkce není při skenování dokumentů do sdílených složek / na server FTP k dispozici.

5 Vyberte místo určení.



POZNÁMKA:

Chcete-li zadat více míst určení (e-mail/i-fax)

- Opakujte kroky 3 až 5. Lze zadat až 100 míst určení.

■ Odstranění míst určení (e-mail/i-fax)

Zadáváte-li větší počet míst určení, můžete místa podle potřeby odstraňovat.

1 Klepněte na tlačítko <Místo určení> ► <Potvrdit/Edit.>.



2 Vyberte místo určení, které chcete odstranit.



3 Klepněte na tlačítko <Odebrat>.

- Pokud v kroku 2 vyberete místa určení uložená pro skupinové vytáčení, zobrazí se na obrazovce položka <Počet míst určení>. Zvolení této položky zobrazí podrobný výpis míst určení pro toto skupinové vytáčení.

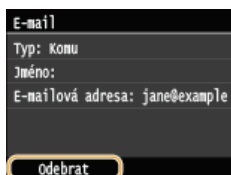

4 Klepněte na tlačítko <Ano>.

POZNÁMKA

Chcete-li snadno a rychle odstranit místa určení bez jejich vybírání ze seznamu míst určení

- Před zvolením možnosti <Potvrdit/Edit.> v kroku 1 můžete zadaná místa určení přepínat klepnutím na tlačítka / . Po zobrazení místa určení, které chcete odstranit, stiskněte tlačítko .

ODKAZY

- ▶ Odesílání dokumentů jako e-mailů přímo ze zařízení
- ▶ Odeslání i-faxů
- ▶ Uložení dokumentů přímo do sdílené složky/na server FTP

Přímý výběr míst určení zadáním čísla kódované volby



Pokud znáte 3místné číslo (číslo kódované volby) přiřazené k příslušnému místu určení, toto místo určení můžete zadat přímým zadáním daného čísla.

POZNÁMKA

- Chcete-li použít vytáčení pomocí kódovaných voleb, nejprve je třeba uložit do adresáře místo určení.
 - Uložení míst určení do adresáře
 - Nastavení sdílené složky jako místa pro ukládání
 - Uložení adresáře prostřednictvím Vzdáleného uživatelského rozhraní

1 Stiskněte tlačítko a klepněte na tlačítko <Skenovat>.

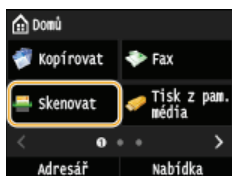

- Když se otevře přihlašovací obrazovka, pomocí číselných tlačítek zadejte uživatelské jméno a heslo. Potom vyberte ověřovací server a stiskněte tlačítko . **Přihlášení za účelem použití funkce oprávněného odeslání**

2 Klepněte na tlačítko <Místo určení> ► <Zadat z kódované volby>.

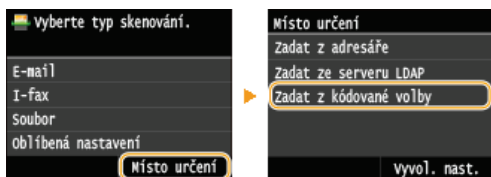

- Na zobrazené obrazovce <Typ> vyberte z možností <Komu>, <Cc> nebo <Bcc> typ místa určení.

3 Pomocí číselných tlačítek zadejte trojmístné číslo (001 až 281).

- Jestliže při zadávání uděláte chybu, stiskněte tlačítko . (Jedním stisknutím tlačítka lze smazat znaky jeden po druhém nebo stisknutím a podržením tlačítka lze smazat zadaný text najednou.)

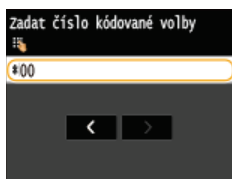

POZNÁMKA:

Pokud se objeví obrazovka pro potvrzení

- Pokud je pro možnost <Potvrzení VYS. kódované volby> vybráno nastavení <Zapnuto>, zobrazí se místo určení a jméno příjemce náležející k číslu. (Pro skupinové vytáčení se zobrazí jméno a počet míst určení.) Zkontrolujte všechny údaje. Pokud jsou v pořádku, klepněte na tlačítko <OK>. Pokud chcete zadat jiné místo určení, klepněte na tlačítko <Zrušit> a zadejte trojmístné číslo kódované volby znovu. **Zobrazení míst určení uložených v adresáři**

Chcete-li zadat více míst určení (e-mail/i-fax)

- Opakujte kroky 2 až 3. Lze zadat až 100 míst určení.

Odstranění míst určení (e-mail/i-fax)

Zadáváte-li větší počet míst určení, můžete místa podle potřeby odstraňovat.

1 Klepněte na tlačítko <Místo určení> ► <Potvrdit/Edit.>.



2 Vyberte místo určení, které chcete odstranit.

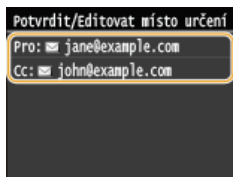

3 Klepněte na tlačítko <Odebrat>.

- Pokud v kroku 2 vyberete místa určení uložená pro skupinové vytáčení, zobrazí se na obrazovce položka <Počet míst určení: >. Zvolení této položky zobrazí podrobný výpis míst určení pro toto skupinové vytáčení.

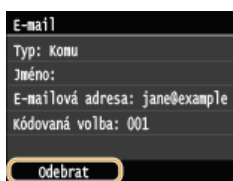

4 Klepněte na tlačítko <Ano>.

POZNÁMKA

Chcete-li snadno a rychle odstranit místa určení bez jejich vybírání ze seznamu míst určení

- Před zvolením možnosti <Potvrdit/Edit.> v kroku 1 můžete zadaná místa určení přepínat klepnutím na tlačítka / . Po zobrazení místa určení, které chcete odstranit, stiskněte tlačítko .

ODKAZY

- ▶ Odesílání dokumentů jako e-mailů přímo ze zařízení
- ▶ Odeslání i-faxů
- ▶ Uložení dokumentů přímo do sdílené složky/na server FTP

Zadání naposledy použitých míst určení



Místo určení lze vybrat ze tří nejvíce používaných míst určení. Jakmile zadáte některé z naposledy použitých míst určení, zařízení také vybere shodná nastavení skenování, například sytost, která byla pro odeslání dokumentu na toto místo určení naposledy použita.

DŮLEŽITÉ

- Pokud je možnost <Omezit odesílání z výpisu> nastavena na hodnotu <Zapnuto>, tuto funkci nelze použít. **▶ Zákaz použití naposledy použitých míst určení**
- Pokud vypnete zařízení nebo nastavíte možnost <Omezit nová místa určení> na hodnotu <Zapnuto>, dojde k odstranění naposledy použitých míst určení a tato funkce není k dispozici. **▶ Omezení dostupných míst určení**

POZNÁMKA

- Zadáte-li místo určení pomocí této funkce, odstraní se veškerá místa určení, která jste již zadali.

1 Stiskněte tlačítko a klepněte na tlačítko <Skenovat>.

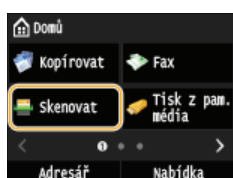

- Když se otevře přihlašovací obrazovka, pomocí číselných tlačítek zadejte uživatelské jméno a heslo. Potom vyberte ověřovací server a stiskněte tlačítko . **▶ Přihlášení za účelem použití funkce oprávněného odeslání**

2 Klepněte na tlačítko <Místo určení> ▶ <Vyvol. nast.>.

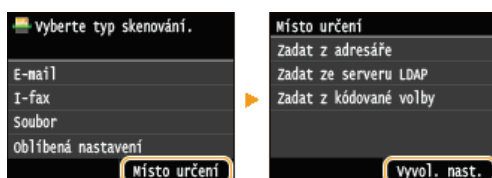

3 Vyberte místo určení.



- Je zadáno vybrané místo určení a příslušné nastavení skenování. Před odesláním můžete tato nastavení změnit.

ODKAZY

- ▶ Odesílání dokumentů jako e-mailů přímo ze zařízení
- ▶ Odeslání i-faxů
- ▶ Uložení dokumentů přímo do sdílené složky/na server FTP

Zadání míst určení na serveru LDAP (e-mail/i-fax)



Pokud máte v kanceláři nainstalován server LDAP, můžete vybrat místa určení uložená na tomto serveru. Chcete-li vybrat místa určení, přejděte prostřednictvím zařízení na server LDAP a vyhledejte místo určení.

POZNÁMKA

- Nastavení pro připojení k serveru LDAP je třeba zadat předem. [Registrace serverů LDAP](#)

1 Stiskněte tlačítko a klepněte na tlačítko <Skenovat>.

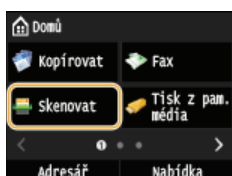

- Když se otevře přihlašovací obrazovka, pomocí číselných tlačítek zadejte uživatelské jméno a heslo. Potom vyberte ověřovací server a stiskněte tlačítko . [Přihlášení za účelem použití funkce oprávněného odeslání](#)

2 Klepněte na tlačítko <Místo určení> ► <Zadat ze serveru LDAP>.

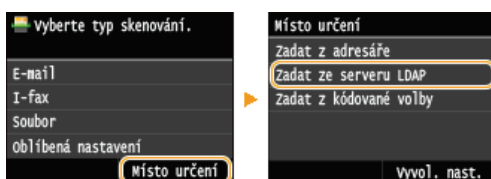

3 Vyberte používaný server LDAP.



4 Vyberte kritéria vyhledávání.

- Jako kritérium pro vyhledávání lze použít osobní jméno, faxové číslo, e-mailovou adresu, název organizace a název organizační jednotky. Současně lze zadat i několik kritérií pro vyhledávání.

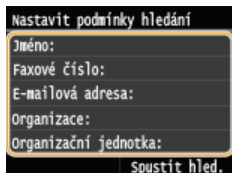

5 Pomocí číselných tlačítek zadejte kritéria vyhledávání a klepněte na tlačítko <Použít>.

- Následující obrazovka ukazuje příklad, kdy se v kroku 4 vybere možnost <Jméno> pro vyhledávání podle jména osoby.



- Klepnutím na tlačítko <A/a/12> lze přepínat mezi režimy vkládání (kromě vyhledávání podle faxového čísla).
- Chcete-li zadat více kritérií vyhledávání, opakujte kroky 4 a 5.

6 Klepněte na tlačítko <Způsob hledání>.

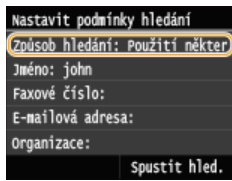

7 Určete metodu pro vyhledávání.

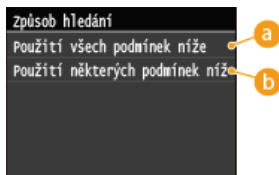

a <Použití všech podmínek níže>

Jsou vyhledána a zobrazena všechna místa určení, která vyhovují všem kritériím zadaným v krocích 4 a 5.

b <Použití některých podmínek níže>

Jsou vyhledána a zobrazena všechna místa určení, která vyhovují alespoň jednomu z kritérií zadaných v kroku 4 a 5.

8 Klepněte na tlačítko <Spustit hled.>.

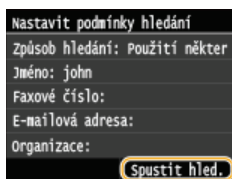

- Zobrazí se místa určení vyhovující zadaným kritériím.

POZNÁMKA:

- Pokud se po klepnutí na tlačítko <Spustit hled.> otevře obrazovka ověřování, zadejte uživatelské jméno zařízení a heslo zaregistrované na serveru LDAP a klepněte na tlačítko <Použít>. [Registrace serverů LDAP](#)

9 Vyberte místo určení a klepněte na tlačítko <Použít>.

- Lze zadat až 10 míst určení.

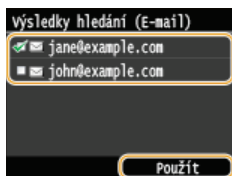

- Chcete-li vyhledávat místo určení pomocí jiných kritérií vyhledávání, opakujte kroky 2 až 9.

POZNÁMKA:

- Pokud jste již místo určení zadali pomocí číselných tlačítek, lze pomocí serveru LDAP zadat maximálně devět míst určení.
- Vybraná místa určení nelze zadat jako adresy Cc (kopie) či Bcc (skrytá kopie).

■ Odstranění míst určení

Zadáváte-li větší počet míst určení, můžete místa podle potřeby odstraňovat.

1 Klepněte na tlačítko <Místo určení> ► <Potvrdit/Edit.>.



2 Vyberte místo určení, které chcete odstranit.

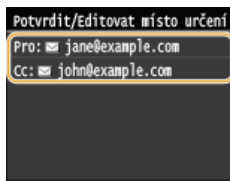

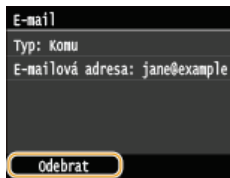

3 Klepněte na tlačítko <Odebrat>.



4 Klepněte na tlačítko <Ano>.

POZNÁMKA

Chcete-li snadno a rychle odstranit místa určení bez jejich vybírání ze seznamu míst určení

- Před zvolením možnosti <Potvrdit/Edit.> v kroku 1 můžete zadaná místa určení přepínat klepnutím na tlačítka  / . Po zobrazení místa určení, které chcete odstranit, stiskněte tlačítko .

ODKAZY

- ▶ Odesílání dokumentů jako e-mailů přímo ze zařízení
- ▶ Odeslání i-faxů

Konfigurace požadovaného nastavení skenování

Výchozí nastavení jsou nastavení, která se zobrazí po zapnutí zařízení nebo po stisknutí tlačítka . Pokud často používaná nastavení skenování uložíte jako výchozí nastavení, nebudete muset konfigurovat stejná nastavení při každém skenování. Mimo to lze také uložit kombinace míst určení a nastavení skenování a snadno je používat opakovaně v případě potřeby (e-mail / i-fax / sdílené složky / server FTP).

POZNÁMKA

- Zařízení se dodává s předem nakonfigurovanými výchozími továrními nastaveními (🔴 **Nastavení seznamu nabídky**). Výchozí nastavení můžete podle svých potřeb změnit a uložit.



Vždy skenuji papírové dokumenty, abych je převedl do formátu PDF se sníženou datovou velikostí.



Zadejte možnost <PDF (Kompakt)> jako výchozí formát souborů a uložte ji jako výchozí nastavení. Od této chvíle nebudete muset při skenování měnit nastavení formátu souborů.

🔴 **Změna výchozích nastavení**



Mí klienti požadují, abych posílal skeny v barevném formátu JPEG.



Zadejte e-mailovou adresu klienta pomocí možnosti <Barevný> a <JPEG> pro nastavení skenování a uložte toto nastavení jako kombinaci za použití možnosti <Oblíbená nastavení>. Tuto kombinaci nastavení budete potom moci snadno používat, kdykoli ji budete potřebovat. 🔴 **Uložení často používaných nastavení skenování (e-mail / i-fax / sdílená složka / server FTP)**

Změna výchozích nastavení

Výchozí nastavení jsou nastavení, která se zobrazí po zapnutí zařízení nebo po stisknutí tlačítka . Tato výchozí nastavení můžete upravit tak, aby lépe vyhovovala operacím, které nejčastěji provádíte. Nebudete tak muset zadávat opakovaně stejná nastavení před každým skenováním.

■ Paměť USB



<Nabídka> ► <Nastavení skenování> ► <Nastavení paměti USB> ► <Změnit výchozí nastavení> ► Vyberte nastavení ► Změňte výchozí hodnotu vybrané položky ► <Použít> ► 

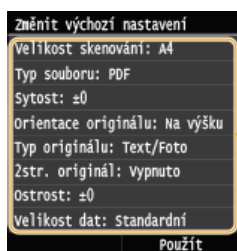

a Nastavení

Vyberte položku, kterou chcete nastavit, a změňte výchozí hodnotu.

■ E-mail



<Nabídka> ► <Nastavení skenování> ► <Nastavení e-mailu> ► <Změnit výchozí nastavení> ► Vyberte nastavení ► Změňte výchozí hodnotu vybrané položky ► <Použít> ► 

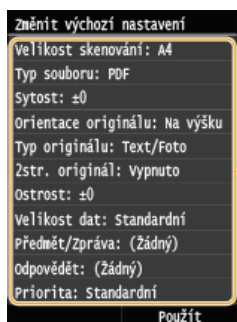

a Nastavení

Vyberte položku, kterou chcete nastavit, a změňte výchozí hodnotu.

■ Nastavení i-faxu



<Nabídka> ► <Nastavení skenování> ► <Nastavení I-faxu> ► <Nastavení funkce VYS.> ► <Změnit výchozí nastavení> ► Vyberte nastavení ► Změňte výchozí hodnotu vybrané položky ► <Použít> ► 

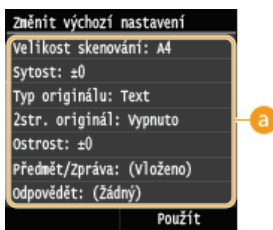

a Nastavení

Vyberte položku, kterou chcete nastavit, a změňte výchozí hodnotu.

■ Nastavení souborů

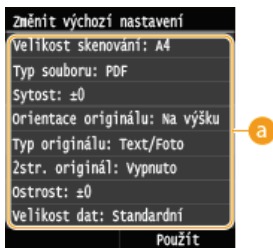
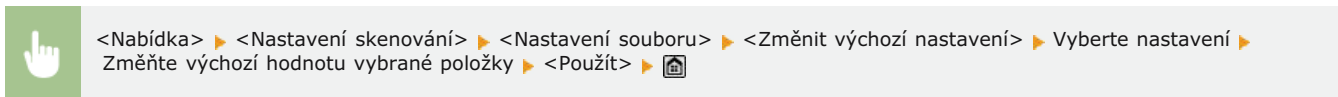

a Nastavení

Vyberte položku, kterou chcete nastavit, a změňte výchozí hodnotu.

ODKAZY

- ▶ Skenování dokumentů přímo do paměti USB
- ▶ Odesílání dokumentů jako e-mailů přímo ze zařízení
- ▶ Odeslání i-faxů
- ▶ Uložení dokumentů přímo do sdílené složky/na server FTP
- ▶ Zadání podrobných nastavení
- ▶ Nastavení skenování

Uložení často používaných nastavení skenování (e-mail / i-fax / sdílená složka / server FTP)

Můžete uložit až 18 kombinací často používaného nastavení skenování. Uložená nastavení je možné kdykoli zobrazit, proto není třeba pokaždé provádět stejné složité postupy (například nastavení typu dokumentu, zadání kompaktního formátu souboru PDF a odeslání souboru všem interním zaměstnancům). Uložené kombinace nastavení můžete také přidělit k tlačítku zástupce, které se zobrazí na obrazovce <Domů>.

- ▶ Uložení oblíbeného nastavení
- ▶ Opětovné vyvolání oblíbeného nastavení

Uložení oblíbeného nastavení

- 1 Stiskněte tlačítko  a klepněte na tlačítko <Skenovat>.

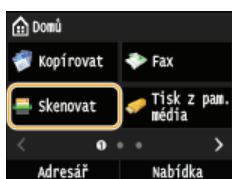

- Když se otevře přihlašovací obrazovka, pomocí číselných tlačítek zadejte uživatelské jméno a heslo. Potom vyberte ověřovací server a stiskněte tlačítko . ▶ Přihlášení za účelem použití funkce oprávněného odeslání

- 2 Vyberte možnost <E-mail>, <I-fax> nebo <Soubor>.

- 3 Změňte hodnoty pro nastavení, která chcete uložit. ▶ Zadání podrobných nastavení

- Chcete-li zahrnout do oblíbeného nastavení skenování také místo určení, zadejte místo určení, které chcete uložit. ▶ Odesílání pomocí uložených míst určení (e-mail / i-fax / sdílená složka / server FTP)

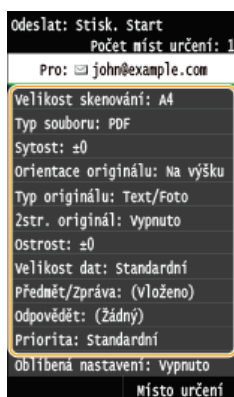

- 4 Klepněte na tlačítko <Oblíbená nastavení> ▶ <Uložit>.



- 5 Přečtete si zprávu a klepněte na tlačítko <OK>.

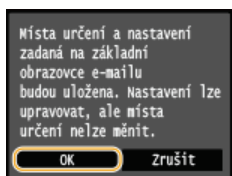

6 Vyberte místo pro uložení nastavení.

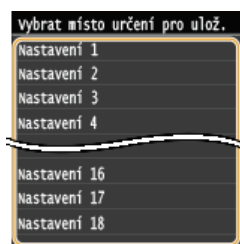

7 Zkontrolujte podrobnosti nastavení, která chcete uložit, a klepněte na tlačítko <Použít>. Zadání podrobných nastavení

- Chcete-li změnit hodnotu nastavení, které chcete uložit, klepněte na nastavení.
- Chcete-li přejmenovat cíl pro uložení, klepněte na tlačítko <Změnit název>.  **Zadávání textu**

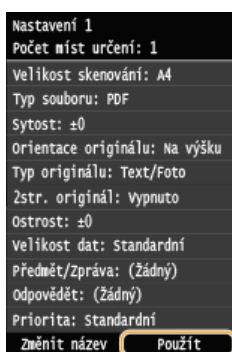

8 Vyberte, zda se má nastavení uložit pod tlačítko zástupce.

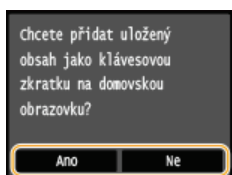



- Pokud vyberete možnost <Ano>, zobrazí se zpráva. Zprávu si přečtete a potom klepněte na tlačítko <OK>. Kombinace uložených nastavení bude přidána na obrazovku <Domů> jako tlačítko zástupce.





POZNÁMKA:

- Pokud je obrazovka <Domů> zaplněná a tlačítko nelze přidat, odstraňte uložená tlačítka nebo prázdná místa pomocí možnosti <Nastavení dom. obraz.>.  **Přizpůsobení obrazovky <Domů>**

POZNÁMKA

- Uložená nastavení zůstanou zachována i po vypnutí zařízení.
- Chcete-li upravit nebo odstranit uložená nastavení, použijte možnosti <Skenovat>  <Oblíbená nastavení>  <Edit./Smazat>  <Editovat> nebo <Smazat> a poté postupujte podle níže uvedených kroků.

Úprava nastavení:

Vyberte nastavení, které chcete upravit  Nastavení změňte a klepněte na tlačítko  <Použít>  <Ano>.

Odstranění nastavení:

Vyberte nastavení, které chcete odstranit  Klepněte na možnost <Ano>.

- Po uložení nastavení nelze měnit místa určení. Chcete-li změnit místo určení, nastavení odstraňte a potom je uložte znovu.
- Pokud uložíte místo určení, které bylo zadáno z adresáře, a poté odstraníte z adresáře záznam tohoto místa určení, toto místo určení se také odstraní z oblíbeného nastavení skenování.

Opětovné vyvolání oblíbeného nastavení

V oblíbených nastaveních si jednoduše vyberte kombinaci nastavení, která vám vyhovuje.



<Skenovat> ► <Oblíbená nastavení> ► Vyberte si kombinaci nastavení, kterou chcete vyvolat



POZNÁMKA

- Po vyvolání nastavení (kombinace nastavení) můžete podle potřeby také změnit nastavení skenování.

ODKAZY

- ▶ **Pohodlné skenování pomocí zařízení**

Kontrola odeslaných dokumentů v protokolu (e-mail / i-fax / sdílená složka / server FTP)

Protokol obsahující naskenované dokumenty odeslané přímo ze zařízení je možné zkontrolovat za použití formátu seznamu.

DŮLEŽITÉ

- Pokud je možnost <Zobrazit výpis úloh> nastavena na hodnotu <Vypnuto>, protokoly odeslaných dokumentů nelze kontrolovat. **▶ Zobrazit výpis úloh**

1 Stiskněte tlačítko .

2 Klepněte na tlačítko <Úloha VYS.>.

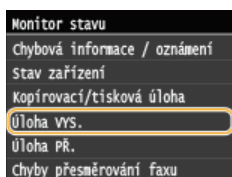

3 Klepněte na tlačítko <Výpis úloh>.

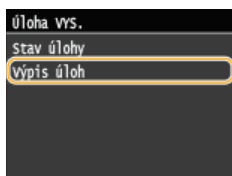

- Je zobrazen seznam odeslaných dokumentů.

4 Klepněte na dokument, jehož informace chcete zkontrolovat.

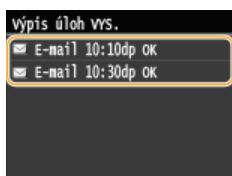

5 Zkontrolujte podrobné informace o vybraném dokumentu.

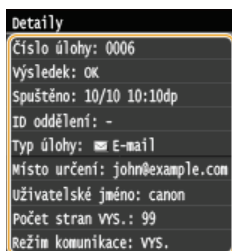

ODKAZY

- ▶ **Hlášení o výsledku faxového VYS**
- ▶ **Hlášení správy komunikace**

Praktické možnosti využití s mobilním zařízením

Použití zařízení s mobilním zařízením, například se smartphonem nebo tabletem, umožňuje snadný tisk a skenování. Zařízení podporuje službu AirPrint pro přímý tisk ze zařízení iPhone/iPad a službu Google Cloud Print™, která umožňuje tisk na cestách. Zařízení má díky těmto a dalším funkcím velmi široké využití.

■ Použití zařízení se smartphonem či tabletem

Chcete-li tisknout nebo skenovat pomocí mobilního zařízení, můžete k tomu použít mobilní aplikaci Canon. Pokud je mobilní zařízení kompatibilní s funkcí NFC, můžete tisknout tak, že se zařízení dotknete tímto mobilním zařízením. K zařízení se můžete také připojit bez směrovače bezdrátové sítě LAN a můžete použít Vzdálené uživatelské rozhraní, které umožňuje vzdáleně ovládat zařízení a měnit jeho nastavení.



- ▶ Tisk/skenování pomocí mobilní aplikace a doplňku Canon
- ▶ Tisk dotykem smartphonem nebo tabletem (NFC) (MF729Cx)
- ▶ Jednoduché bezdrátové připojení pomocí přímého připojení (režim přístupového bodu) (MF729Cx / MF728Cdw / MF724Cdw / MF628Cw)
- ▶ Použití Vzdáleného uživatelského rozhraní z mobilního zařízení

■ Použití služby AirPrint

Díky možnosti zaslat tisková data ze zařízení Apple můžete tisknout, skenovat nebo faxovat data bez použití ovladačů. **▶ Použití služby AirPrint**



■ Použití služby Google Cloud Print

Pomocí aplikací či služeb v počítačích či jiných mobilních zařízeních s podporou služby Google Cloud Print lze tisknout bez použití ovladače tiskárny. **▶ Použití služby Google Cloud Print**



POZNÁMKA

- Toto zařízení podporuje také službu Mopria™. Služba Mopria™ umožňuje tisk na tiskárnách od různých výrobců za použití jednoho ovladače tiskárny. To je velmi praktické, neboť můžete tisknout za použití společných operací a nastavení na tiskárnách různých modelů. Podrobnosti o modelech podporujících službu Mopria™ a její systémové požadavky najdete na adrese <http://www.mopria.org>.

■ Zobrazení nastavení služby Mopria™



Přihlaste se ke Vzdálenému uživatelskému rozhraní v režimu správce systému (**▶ Spuštění Vzdáleného uživatelského rozhraní**) ▶ [Nastavení/Uložení] ▶ [Nastavení sítě] ▶ [Nastavení technologie Mopria] ▶ [Editovat] ▶ Zkontrolujte, že je zaškrtnuté políčko [Použití technologie Mopria] ▶ [OK]

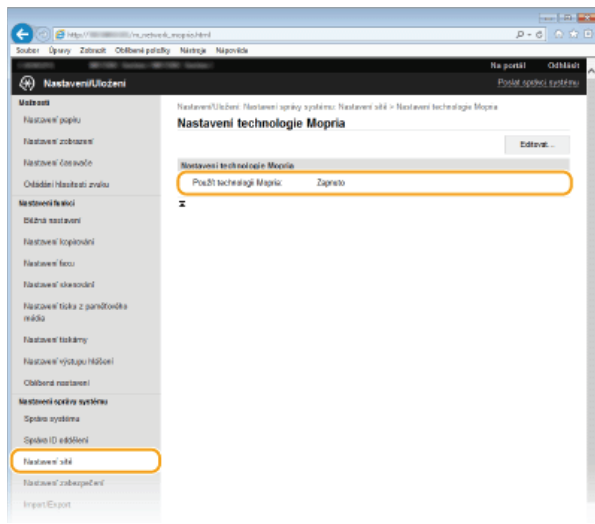

Tisk/skenování pomocí mobilní aplikace a doplňku Canon

Na tomto zařízení můžete tisknout data uložená ve smartphonu nebo tabletu a do připojeného smartphonu či tabletu lze také odesílat dokumenty naskenované pomocí tohoto zařízení. Informace o kompatibilních operačních systémech, podrobné pokyny k nastavení a pokyny k použití najdete na webových stránkách společnosti Canon: <http://www.canon.com/>.

Tisk dotykem smartphonem nebo tabletem (NFC) **MF729Cx**

Toto zařízení podporuje standardy NFC (Near Field Communication). Když se dotknete mobilním zařízením kompatibilním s funkcí NFC značky NFC na ovládacím panelu zařízení, můžete tisknout fotografie a dokumenty uložené v mobilním zařízení.



Informace o místě, kde se máte mobilním zařízením dotknout, najdete v části **Ovládací panel**.

Nastavení mobilního zařízení

- Povolte na zařízení funkci NFC. Více informací najdete v příručkách k mobilním zařízením, případně kontaktujte výrobce.
- Na své mobilní zařízení si nainstalujte aplikaci Canon Mobile. Více informací najdete na stránkách <http://www.canon.com/>.
- Spusťte mobilní aplikaci Canon.

Požadované nastavení zařízení

Chcete-li tisknout ze zařízení kompatibilních s funkcí NFC, zadejte následující nastavení.

- Nastavte položku <Povolit NFC> na možnost <Zapnuto>. **Ovládací panel Povolit NFC**
- Nastavte IP adresu ve formátu IPv4. **Ovládací panel Nastavení adresy IPv4**

DŮLEŽITÉ

- Aplikaci si můžete stáhnout zdarma, bude vám však účtován poplatek za připojení k internetu.
- Pokud se tisk nespustí, změňte místo na mobilním zařízení, kterým se zařízení dotýkáte.
- Dokončení procesu připojení může chvíli trvat.
- V závislosti na mobilním zařízení nemusí komunikace se zařízením fungovat.

Jednoduché bezdrátové připojení pomocí přímého připojení (režim přístupového bodu) MF729Cx / MF728Cdw / MF724Cdw / MF628Cw

Z mobilního zařízení se můžete k tomuto zařízení připojit přímo i v prostředí, kde nejsou žádné přístupové body ani směrovače bezdrátové sítě LAN. Díky tomu můžete tisknout z mobilního zařízení kdykoli a bez nutnosti provádět složitá nastavení připojení.



Použití zařízení v režimu přímého připojení (v režimu přístupového bodu)

Toto zařízení můžete používat jako přístupový bod. Stačí nejprve nastavit možnost <Povolit přímé připojení> na hodnotu <Zapnuto>.

🔴 Konfigurace nastavení pro přímé připojení (režim přístupového bodu) (MF729Cx / MF728Cdw / MF724Cdw / MF628Cw)



<Přímé připojení> ▶ Připojte se z mobilního zařízení pomocí zobrazeného SSID a síťového klíče. ▶ Otevře se obrazovka přímého připojení.

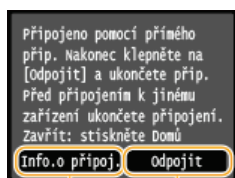

a <Info.o připoj.>

Můžete si prohlédnout informace o stavu přímého připojení.

b <Odpojit>

Ukončí přímé připojení.

DŮLEŽITÉ

- Během přímého připojení nemusí být možné připojení k Internetu v závislosti na použitém mobilním zařízení.
- Přímé připojení umožňuje připojit k zařízení jedno mobilní zařízení. K zařízení není možné v jednom okamžiku připojit 2 či více mobilních zařízení.
- Pokud se bezdrátové připojení mobilního zařízení neuskuteční do 5 minut, zatímco je zobrazeno SSID společně se síťovým klíčem, doba čekání na připojení se ukončí.
- Jestliže je vytvořeno přímé připojení a mezi zařízením a mobilním zařízením nedojde po určité době k datovému přenosu, komunikace se může ukončit.
- Při každém novém pokusu o vytvoření přímého připojení se použije jiné SSID a síťový klíč zařízení.
- Když je aktivován režim přímého připojení, režim spánku nešetří energii.
- Když je možnost <Povolit přímé připojení> i <Povolit NFC> nastavena na <Zapnuto>, režim spánku není tak účinný jako šetření energií, i když není zařízení v režimu přímého připojení.
 - 🔴 **Konfigurace nastavení pro přímé připojení (režim přístupového bodu) (MF729Cx / MF728Cdw / MF724Cdw / MF628Cw)**
 - 🔴 **Povolit NFC**
- Pokud používáte přímé připojení, nenastavujte adresu IP ručně na mobilním zařízení. Pokud byste ji takto nastavili, po použití přímého připojení by již komunikace nemusela probíhat správně.

TIPY

Použití funkce NFC s režimem přístupového bodu

- Funkci NFC můžete použít společně s režimem přístupového bodu. Když se dotknete mobilním zařízením značky NFC na ovládacím panelu zařízení, lze automaticky zjistit SSID a síťový klíč zařízení. 🔴 **Tisk dotykem smartphonem nebo tabletem (NFC) (MF729Cx)**

Použití Vzdáleného uživatelského rozhraní z mobilního zařízení

Vzdálené uživatelské rozhraní je možné použít v mobilním zařízení prostřednictvím nainstalovaného webového prohlížeče. Díky tomu můžete pomocí mobilního zařízení zkontrolovat stav zařízení a konfigurovat jeho nastavení.



Podporované prohlížeče

Níže jsou uvedeny prohlížeče pro mobilní zařízení, které jsou kompatibilní se Vzdáleným uživatelským rozhraním.

Pro operační systém Android

- Chrome

Pro operační systém iOS

- Safari

Spuštění Vzdáleného uživatelského rozhraní z mobilního zařízení

Zadejte IP adresu zařízení do webového prohlížeče a spusťte Vzdálené uživatelské rozhraní. Nejprve zkontrolujte IP adresu nastavenou v zařízení (🔗 **Zobrazení nastavení sítě**). V případě jakýchkoli dotazů kontaktujte správce sítě.

1 Ve smartphonu nebo tabletu spusťte webový prohlížeč.

2 Do pole pro adresu zadejte text „http://(IP adresa zařízení)“.

- Chcete-li použít adresu IPv6, dejte adresu IPv6 do závorek (příklad: http://[fe80::2e9e:fcff:fe4e:dbce]/).

POZNÁMKA:

- Některé položky Vzdáleného uživatelského rozhraní se ve verzi pro smartphony neobjeví. Pokud chcete zobrazit všechny položky, použijte verzi pro počítače.

ODKAZY

- 🔗 **Použití Vzdáleného uživatelského rozhraní**

Použití služby AirPrint

Díky možnosti zaslat tisková data ze zařízení Apple můžete tisknout, skenovat nebo faxovat data bez použití ovladačů.



Nastavení služby AirPrint

- Konfigurace nastavení služby AirPrint
- Otevření obrazovky služby AirPrint

Funkce služby AirPrint

- Tisk pomocí služby AirPrint
- Skenování pomocí služby AirPrint
- Faxování pomocí služby AirPrint (MF729Cx / MF728Cdw / MF628Cw)

Odstraňování problémů

- Pokud nelze službu AirPrint použít

Konfigurace nastavení služby AirPrint

Můžete zaregistrovat údaje, včetně názvu zařízení a instalačního umístění, pomocí nichž lze zařízení identifikovat. Můžete také deaktivovat službu AirPrint zařízení. Tato nastavení lze změnit pomocí Vzdáleného uživatelského rozhraní.

- 1 Spustíte Vzdálené uživatelské rozhraní a přihlaste se v Režimu správce systému. ➤ Spuštění Vzdáleného uživatelského rozhraní

POZNÁMKA:

V závislosti na webovém prohlížeči se může proces spuštění funkce Vzdálené uživatelské rozhraní lišit. Další informace se nacházejí v příručce webového prohlížeče, který používáte.

- 2 Klikněte na tlačítko [Nastavení/Uložení].

- Používáte-li mobilní zařízení, například iPad, iPhone nebo iPod touch, výrazu „klikněte“ v tomto oddíle rozumějte jako „klepněte“.

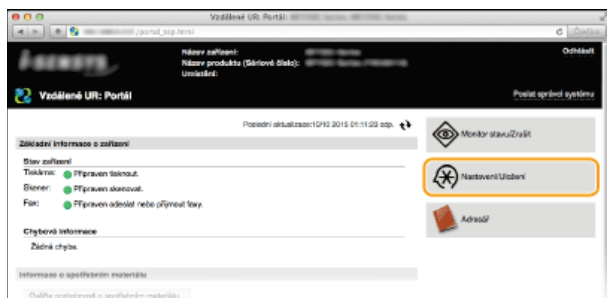

- 3 Klikněte na položku [Nastavení sítě] ➤ [Nastavení AirPrint].

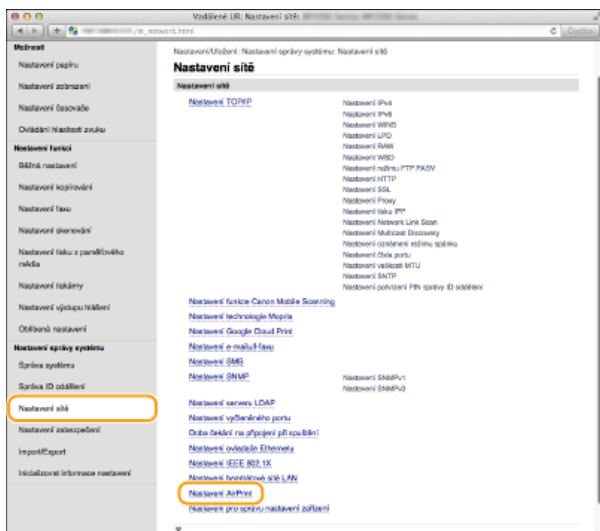

4 Klikněte na tlačítko [Editovat].

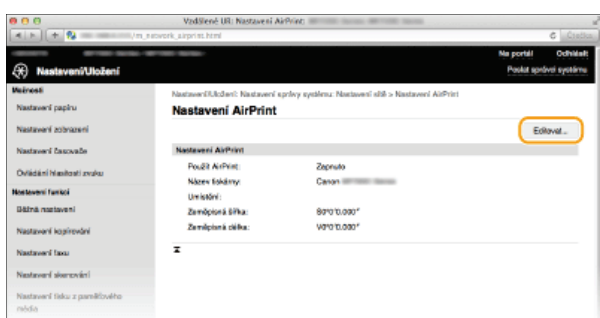

5 Zadejte požadované nastavení a klikněte na tlačítko [OK].

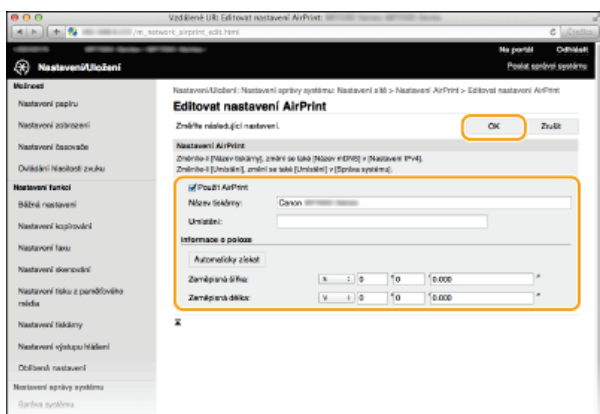

[Použít AirPrint]

Zaškrtnutím políčka povolte službu AirPrint. Zrušením zaškrtnutí tohoto políčka lze službu AirPrint opět zakázat.

[Název tiskárny]/[Umístění]/[Zeměpisná šířka]/[Zeměpisná délka]

Zadejte název a údaje o instalačním umístění, pomocí nichž bude možné toto zařízení identifikovat při obsluze zařízení Apple. Tyto informace jsou užitečné v případě, že máte k dispozici více než jednu tiskárnu se službou AirPrint.

POZNÁMKA:

Pokud změníte možnost [Název tiskárny]

Pokud změníte možnost [Název tiskárny], kterou jste dříve nastavili, může přestat fungovat tisk z počítače Mac, který doposud fungoval. Je to způsobeno tím, že byla také automaticky změněna hodnota <Název mDNS> (🔴 **Konfigurace služby DNS**) protokolu IPv4. V takovém případě znovu přidejte zařízení do počítače Mac.

6 Restartujte zařízení.

- Vypněte zařízení, počkejte nejméně 10 sekund a opět jej zapněte.

Z obrazovky služby AirPrint máte přístup k nastavením služby AirPrint a také k informacím o spotřebním materiálu, například papíru a tonerových kazetách. Můžete zde rovněž nakonfigurovat nastavení funkcí zabezpečení (**Konfigurace ověřování IEEE 802.1X**).

- 1 Klikněte na možnost [System Preferences] (Předvolby systému) v doku na ploše ► [Printers & Scanners] (Tiskárny a skenery).**
- 2 Vyberte tiskárnu a klikněte na možnost [Options & Supplies] (Možnosti a spotřební materiál).**
- 3 Klikněte na možnost [Show Printer Webpage] (Zobrazit webovou stránku tiskárny).**
- 4 Přihlaste se k Vzdálené uživatelské rozhraní.**
 - Chcete-li nastavení služby AirPrint změnit, přihlaste se v režimu správce systému.

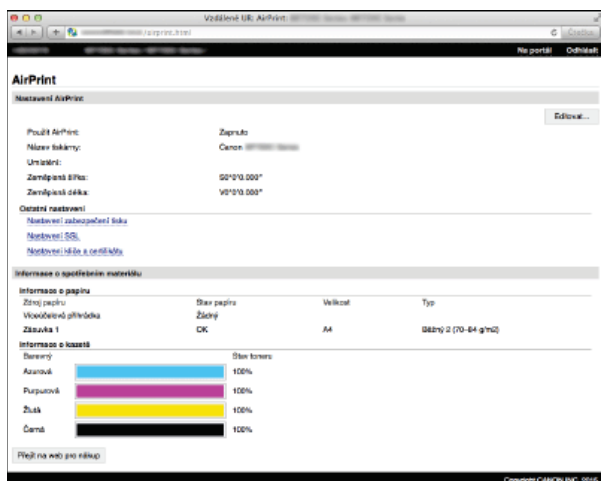

Ochranné známky

Apple, Bonjour, iPad, iPhone, iPod touch, Mac, Mac OS a Mac OS X jsou ochranné známky společnosti Apple Inc. registrované v USA a dalších zemích. AirPrint a logo AirPrint jsou ochranné známky společnosti Apple Inc.

Tisk pomocí služby AirPrint

K tisku e-mailů, fotografií, webových stránek a dalších dat není nutné použít počítač. Služba AirPrint umožňuje přímý tisk ze zařízení Apple, například iPad, iPhone a iPod touch.



🔘 Tisk ze zařízení iPad, iPhone nebo iPod touch

🔘 Tisk z počítače Mac

Požadavky na systém

Chcete-li tisknout pomocí služby AirPrint, je třeba použít jedno z následujících zařízení Apple.

- iPad (všechny modely)
- iPhone (3GS nebo novější)
- iPod touch (3. generace nebo novější)
- Mac (Mac OS X 10.7 nebo novější)*

* Mac OS X 10.9 nebo novější při použití připojení USB.

Síťové prostředí

Jsou podporována následující prostředí.

- Zařízení Apple a toto zařízení jsou připojena do stejné sítě LAN.
- Zařízení Apple a toto zařízení jsou propojena přímým připojením.
- Počítač Mac a toto zařízení jsou propojené přes rozhraní USB.

POZNÁMKA:

Při použití připojení USB

Nastavte položku <Vyberte OS pro PC připoj. USB> na možnost <Mac OS>. 📌 **Oznámení pro kontrolu nastavení papíru**

Tisk ze zařízení iPad, iPhone nebo iPod touch

1 Ujistěte se, že je zařízení zapnuté a připojené k zařízení Apple.

- Informace o propojení zařízení Apple s tímto zařízením pomocí kabelové nebo bezdrátové sítě LAN najdete v dokumentu „Začínáme“. 📌 **Příručky dodané se zařízením**
- Informace o přímém připojení zařízení Apple k tomuto zařízení najdete v části 📌 **Jednoduché bezdrátové připojení pomocí přímého připojení (režim přístupového bodu) (MF729Cx / MF728Cdw / MF724Cdw / MF628Cw).**

2 Z aplikace v zařízení Apple zobrazte možnosti nabídky klepnutím na tlačítko .

3 V rozevírací nabídce klepněte na možnost [Print] (Tisk).

4 Vyberte toto zařízení ze seznamu [Printer] (Tiskárna) v nabídce [Printer Options] (Možnosti tiskárny).

- Zobrazí se tiskárny připojené k síti. V tomto kroku vyberte toto zařízení.

DŮLEŽITÉ:

Nabídka [Printer Options] (Možnosti tiskárny) není zobrazena v aplikacích, které nepodporují službu AirPrint. Z takových aplikací nelze tisknout.

5 Podle potřeby zadejte nastavení tisku.

POZNÁMKA:

Dostupná nastavení a velikosti papíru se liší v závislosti na používané aplikaci.

Klepněte na možnost [Print] (Tisk).

6

- Zahájí se tisk.

POZNÁMKA:

Kontrola stavu tisku

Během tisku dvakrát stiskněte tlačítko Home na zařízení Apple ► Klepněte na možnost [Print] (Tisk).

Tisk z počítače Mac

1 Ověřte, že je zařízení zapnuté a připojené k počítači Mac.

- Informace o tom, jak to provést, najdete v dokumentu „Začínáme“.  Příručky dodané se zařízením

2 Zařízení přidejte do počítače Mac pomocí možnosti [System Preferences] (Předvolby systému) ► [Printers & Scanners] (Tiskárny a skenery).

- Tato akce není nutná, pokud zařízení již bylo přidáno pro skenování nebo faxování.

3 Otevřete dokument v aplikaci a zobrazte dialogové okno pro tisk.

- Způsob zobrazení dialogového okna pro tisk se liší v závislosti na použité aplikaci. Další informace naleznete v příručce s pokyny k používané aplikaci.

4 V dialogovém okně tisku vyberte toto zařízení.

- Zobrazí se tiskárny připojené k počítači Mac. Nyní vyberte toto zařízení.

5 Podle potřeby zadejte nastavení tisku.

POZNÁMKA:

- Dostupná nastavení a velikosti papíru se liší v závislosti na používané aplikaci.

6 Klepněte na tlačítko [Print] (Tisk).

- Zahájí se tisk.

Skenování pomocí služby AirPrint

Službu AirPrint můžete použít k přenosu dat naskenovaných zařízeními přímo do počítače Mac.



Požadavky na systém

Chcete-li skenovat pomocí služby AirPrint, je třeba mít počítač Mac se systémem Mac OS X 10.9 nebo novějším.

Síťové prostředí

Jsou podporována následující prostředí.

- Počítač Mac a toto zařízení jsou připojené do stejné sítě LAN.
- Počítač Mac a toto zařízení jsou propojené přes rozhraní USB.

POZNÁMKA:

Při použití připojení USB

Nastavte položku <Vyberte OS pro PC připoj. USB> na možnost <Mac OS>.  **Oznámení pro kontrolu nastavení papíru**

Požadované nastavení zařízení

Nastavte položku <Použit Network Link Scan> na možnost <Zapnuto>.

■ Konfigurace nastavení skenování přes síť

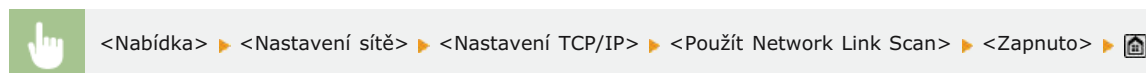

Skenování z počítače Mac

- 1 Ověřte, že je zařízení zapnuté a připojené k počítači Mac.**
 - Informace o tom, jak to provést, najdete v dokumentu „Začínáme“.  **Příručky dodané se zařízením**
- 2 Zařízení přidejte do počítače Mac pomocí možnosti [System Preferences] (Předvolby systému) ► [Printers & Scanners] (Tiskárny a skenery).**
 - Tato akce není nutná, pokud zařízení již bylo přidáno pro tisk nebo faxování.
- 3 Vyberte toto zařízení ze seznamu tiskáren [Printers & Scanners] (Tiskárny a skenery).**
- 4 Klikněte na tlačítko [Scan] (Skenování).**
- 5 Klikněte na tlačítko [Open Scanner] (Otevřít skener).**
 - Otevře se obrazovka [Scanner] (Skener).
- 6 Nastavení skenování podle potřeby nakonfigurujte.**
- 7 Klikněte na tlačítko [Scan] (Skenovat).**
 -

- Spustí se skenování a zobrazí se naskenovaná data.

POZNÁMKA

- Pokud je možnost <Automatické přepnutí online pro dálkové skenování> nastavena na hodnotu <Vypnuto>, nejprve přepněte zařízení do režimu online klepnutím na tlačítko <Skenovat> ► <Vzdálený skener> v tomto pořadí na obrazovce <Domů>. Potom zahajte postup pro skenování. **Nastavení vzdáleného UR**
- Nelze skenovat, když provádíte nastavení tisku, kopírování nebo faxování nebo když zařízení provádí jakoukoli jinou operaci.

Faxování pomocí služby AirPrint MF729Cx / MF728Cdw / MF628Cw

Služba AirPrint umožňuje odesílat faxy z počítače Mac způsobem, který je téměř shodný s postupem pro tisk.



Požadavky na systém

Chcete-li odesílat faxy pomocí služby AirPrint, je třeba mít počítač Mac se systémem Mac OS X 10.9 nebo novějším.

Síťové prostředí

Jsou podporována následující prostředí.

- Počítač Mac a toto zařízení jsou připojené do stejné sítě LAN.
- Počítač Mac a toto zařízení jsou propojené přes rozhraní USB.

POZNÁMKA:

Při použití připojení USB

Nastavte položku <Vyberte OS pro PC připoj. USB> na možnost <Mac OS>. **Oznámení pro kontrolu nastavení papíru**

Faxování z počítače Mac

1 Ověřte, že je zařízení zapnuté a připojené k počítači Mac.

- Informace o tom, jak to provést, najdete v dokumentu „Začínáme“. **Příručky dodané se zařízením**

2 Zařízení přidejte do počítače Mac pomocí možnosti [System Preferences] (Předvolby systému) ▶ [Printers & Scanners] (Tiskárny a skenery).

- Tato akce není nutná, pokud zařízení již bylo přidáno pro tisk nebo skenování.

3 Otevřete dokument v aplikaci a zobrazte dialogové okno pro tisk.

- Způsob zobrazení dialogového okna pro tisk se liší v závislosti na použité aplikaci. Další informace naleznete v příručce s pokyny k používané aplikaci.

4 V dialogovém okně tisku vyberte toto zařízení.

- Zobrazí se tiskárny připojené k počítači Mac. Nyní vyberte ovladač faxu tohoto zařízení.

5 Nastavte místo určení.

6 Klikněte na tlačítko [Fax] (Faxovat).

- Zahájí se odesílání faxu.

Pokud nelze službu AirPrint použít

Pokud službu AirPrint nelze použít, vyzkoušejte následující řešení.

- Ověřte, že je zařízení zapnuté. Pokud je zařízení zapnuté, vypněte je, počkejte alespoň 10 sekund a potom je znovu zapněte a zkontrolujte, zda se tím problém vyřešil.
- Zkontrolujte, zda na zařízení nejsou zobrazeny chybové zprávy.
- Přesvědčte se, že zařízení Apple a toto zařízení jsou připojená ke stejné síti LAN. Je-li zařízení zapnuté, může trvat několik minut, než bude připravené na komunikaci.
- Ověřte, že je v zařízení Apple povolena služba Bonjour. Podrobnosti najdete v příručce k zařízení, případně kontaktujte výrobce.
- Ověřte, že je zařízení nakonfigurováno tak, aby umožňovalo tisk, skenování či faxování z počítače, i když nebude zadáno ID oddělení ani heslo. **🔗 Nastavení správy ID oddělení pro tisk a odesílání faxů z počítače**
- V případě tisku ověřte, že je v zařízení vložen papír a že je v tonerových kazetách dostatek toneru. **🔗 Vkládání papíru** **🔗 Výměna tonerových kazet**
- V případě skenování ověřte, že je pro nastavení skenování přes síť v zařízení zvolena hodnota <Zapnuto>. **🔗 Konfigurace nastavení skenování přes síť**
- Informace o problémech s faxováním najdete v části **🔗 Problémy s faxováním/telefonováním (MF729Cx / MF728Cdw / MF628Cw)**.

Použití služby Google Cloud Print

Služba Google Cloud Print umožňuje uživatelům s účtem na webu Google tisk z aplikací, jako jsou Dokumenty Google™ nebo Gmail™, pomocí zařízení smartphone, tabletu nebo počítače připojeného k internetu. Na rozdíl od běžného tisku z počítače představuje Google Cloud Print novou technologii, díky níž můžete tisknout přímo po připojení tiskárny k webu. Pokud například chcete vytisknout e-mail nebo soubory připojené k e-mailu, můžete tisknout pomocí aplikace Gmail pro mobily. Výtisky na vás budou čekat v zařízení.



DŮLEŽITÉ

- Při registraci zařízení nebo při tisku dokumentů pomocí služby Google Cloud Print je třeba připojit zařízení k internetu. Zodpovídáte také za uhrazení veškerých poplatků za internetové připojení.
- V některých zemích či oblastech nemusí být možné tuto funkci použít.

Tisk pomocí služby Google Cloud Print

Pokud chcete využít službu Google Cloud Print, zaregistrujte přístroj v této službě.

- ▶ **Kontrola nastavení zařízení**
- ▶ **Změna nastavení služby Google Cloud Print**
- ▶ **Registrace zařízení ve službě Google Cloud Print**

POZNÁMKA

- Použití služby Google Cloud Print vyžaduje účet Google. Nemáte-li takový účet zřízený, vytvořte si ho na webu Google.

Kontrola nastavení zařízení

Před nastavením služby Google Cloud Print zkontrolujte následující položky:

- Přesvědčte se, že zařízení je přiřazena adresa IPv4 a že je připojeno k počítači prostřednictvím sítě. ▶ **Připojení ke kabelové síti LAN** ▶ **Připojení k bezdrátové síti LAN (MF729Cx / MF728Cdw / MF724Cdw / MF628Cw)**
- Zkontrolujte správnost nastavení data a času a časového pásma. ▶ **Nastavení data/času**
- Pokud je povolena funkce Správa ID oddělení, přesvědčte se, že je zařízení nakonfigurováno na povolení tisku z počítače i bez zadání ID oddělení a kódu PIN. ▶ **Blokování úloh pokud je zadáno neznámé ID oddělení**

Změna nastavení služby Google Cloud Print

Povolte v zařízení funkci Google Cloud Print. Funkci Google Cloud Print můžete v zařízení také zakázat.

- 1 Klepněte na tlačítko <Nabídka> na obrazovce <Domů>.**
- 2 Klepněte na tlačítko <Nastavení správy systému>.**
 - Zobrazí-li se přihlašovací obrazovka, pomocí číselných kláves zadejte správné ID a kód PIN a stiskněte tlačítko . ▶ **Přihlášení k zařízení**
- 3 Vyberte <Nastavení Google Cloud Print> ▶ <Povolit Google Cloud Print>.**
- 4 Klepněte na tlačítko <Zapnuto> nebo <Vypnuto>.**

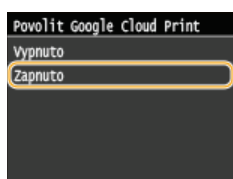

Registrace zařízení ve službě Google Cloud Print

Registrace zařízení ve službě Google Cloud Print umožňuje tisknout data prakticky odkudkoli.

- 1 Spustíte Vzdálené uživatelské rozhraní a přihlaste se v Režimu správce systému.** ▶ **Spuštění Vzdáleného uživatelského rozhraní**
- 2 Klikněte na tlačítko [Nastavení/Uložení].**

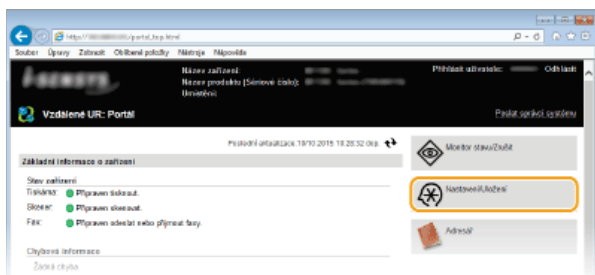

3 Klikněte na položku [Nastavení sítě] ► [Nastavení Google Cloud Print].

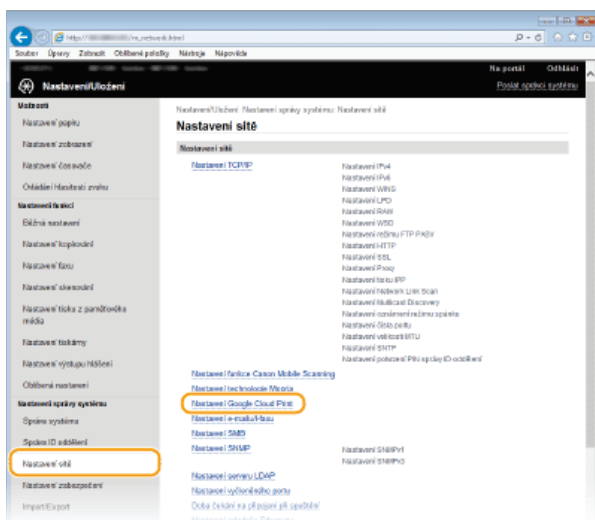

4 Klikněte na tlačítko [Ukládám] v části [Stav registrace].

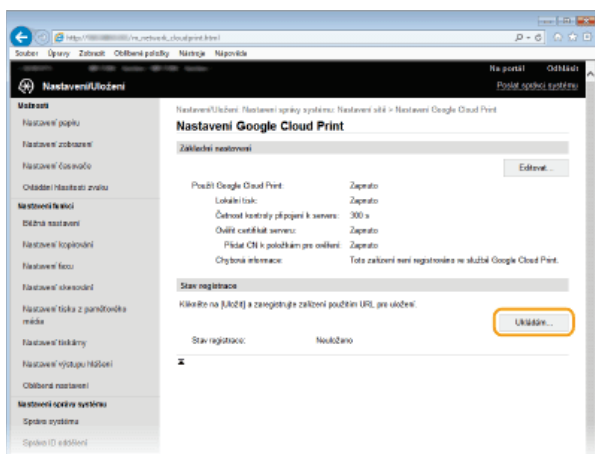

POZNÁMKA:

Pokud je možnost [Ukládám] nedostupná

- Je třeba povolit službu Google Cloud Print. Klikněte na možnost [Editovat], zaškrtněte políčko [Použít Google Cloud Print] a klikněte na tlačítko [OK].

Opětná registrace zařízení

- Chcete-li zařízení znovu zaregistrovat po změně majitele nebo z jiných důvodů, zrušte registraci a znovu jej zaregistrujte.

5 Klikněte na odkaz adresy URL zobrazené v poli [URL pro registraci].

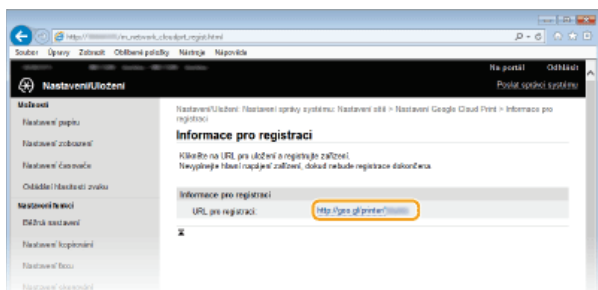

6 Zaregistrujte zařízení podle pokynů na obrazovce.

7 Chcete-li provést tisk, spusťte aplikaci kompatibilní se službou Google Cloud Print, například Google Chrome™, Gmail nebo Google Docs v zařízení, například v počítači nebo smartphonu.

POZNÁMKA:

- Informace o nejnovějších aplikacích, které podporují službu Google Cloud Print, naleznete na webu služby Google Cloud Print.

POZNÁMKA

Registrace z mobilního zařízení nebo aplikace Google Chrome

Zařízení můžete registrovat také z mobilního zařízení nebo aplikace Google Chrome. Před dokončením registrace se na displeji zařízení zobrazí následující obrazovka pro potvrzení. Klepnutím na možnost <Ano> registraci dokončíte.

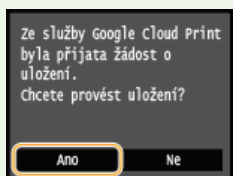

- Informace o postupu registrace najdete v příručce k mobilnímu zařízení nebo na webových stránkách služby Google Cloud Print.

Sít'

Zařízení bylo navrženo, aby nabízelo flexibilitu v rámci různých prostředí, a kromě základních síťových funkcí zahrnuje pokročilé technologie. Není nutné, abyste byli odborníky v oblasti sítí, protože zařízení umožňuje pohodlné a snadné používání. Uvolněte se a krok za krokem proveďte síťové nastavení. K zařízení lze připojit mobilní zařízení bezdrátově a přímo bez nutnosti provádět síťová nastavení nebo nastavovat směrování přes přístupový bod nebo směrovač bezdrátové sítě LAN.

■ Připojení k počítači / Zobrazení síťových nastavení zařízení



▶ Připojení k síti



▶ Zobrazení nastavení sítě

■ Přímé připojení k mobilním zařízením



▶ Konfigurace nastavení pro přímé připojení (režim přístupového bodu) (MF729Cx / MF728Cdw / MF724Cdw / MF628Cw)

■ Konfigurace tisku a příprava na tisk / Faxování z počítače / Funkce skenování



▶ Konfigurace zařízení k tisku či faxování z počítače

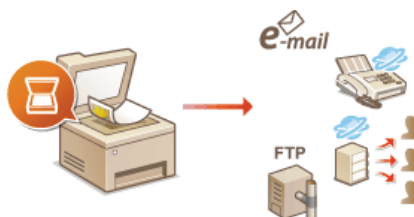

▶ Konfigurace nastavení skenování (e-mail / i-fax / sdílená složka / server FTP)

■ Přizpůsobení zařízení k pohodlnější práci v síti

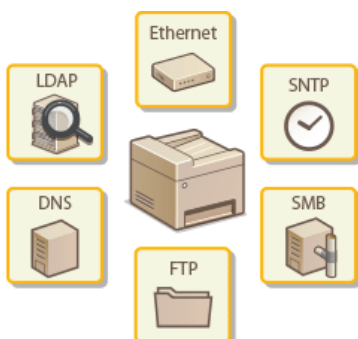

▶ Konfigurace zařízení na síťové prostředí

Připojení k síti

Pokud zařízení připojujete ke kabelové nebo bezdrátové místní síti (LAN), je třeba nastavit IP adresu, která je jedinečná pro vybranou síť. Možnost „kabelová“ nebo „bezdrátová“ vyberte podle komunikačního prostředí a síťových zařízení. Informace o nastavení konkrétní IP adresy získáte od poskytovatele internetových služeb nebo správce sítě.

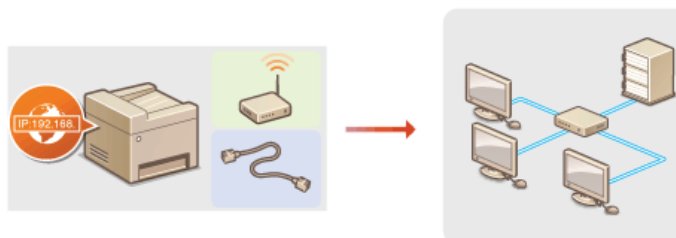

DŮLEŽITÉ

- Pokud je zařízení připojeno k nezabezpečené síti, může dojít k úniku osobních údajů.

POZNÁMKA

- Zařízení nelze současně připojit ke kabelové i bezdrátové síti LAN.
- Zařízení není dodáváno s kabelem ani směrovačem sítě LAN. Opatřete si je podle potřeby.
- Další informace o síťových zařízeních naleznete v příručkách k daným zařízením nebo od jejich výrobce.

■ Než začnete

Připojte zařízení k síti podle těchto kroků.

1



Zkontrolujte nastavení počítače.

- Ujistěte se, že je počítač správně připojen k síti. Další informace naleznete v příručkách dodaných se zařízeními, která používáte, nebo je získáte od výrobce.
- Ujistěte se, že v počítači byla provedena síťová nastavení. Pokud nebyla síť řádně nastavena, nebude možné zařízení používat v síti, ani když provedete následující zbývající postup.

POZNÁMKA:

- Podle používané sítě může být nutné změnit nastavení způsobu komunikace (poloviční duplex / plný duplex) nebo typu sítě Ethernet (10BASE-T/100BASE-TX) (🔴 **Konfigurace nastavení sítě Ethernet**). Další informace o nastavení získáte od poskytovatele služeb Internetu nebo správce sítě.
- Kontrola adresy MAC zařízení.
 - 🔴 **Zobrazení adresy MAC pro kabelovou síť LAN**
 - 🔴 **Zobrazení adresy MAC a informací o bezdrátové síti LAN (MF729Cx / MF728Cdw / MF724Cdw / MF628Cw)**
- Informace o připojení k síti IEEE 802.1X najdete v části 🔴 **Konfigurace ověřování IEEE 802.1X**



2



Vyberte kabelovou nebo bezdrátovou síť LAN.

- 🔴 **Výběr kabelové nebo bezdrátové sítě LAN (MF729Cx / MF728Cdw / MF724Cdw / MF628Cw)**



3



Připojte se ke kabelové či bezdrátové síti LAN.

- Pokračujte k části odpovídající nastavení, které jste vybrali v kroku 2.
- 🔴 **Připojení ke kabelové síti LAN**
- 🔴 **Připojení k bezdrátové síti LAN (MF729Cx / MF728Cdw / MF724Cdw / MF628Cw)**



4

IP:192.168.



Podle potřeby nastavte IP adresu.

- Při dodání je v zařízení nastaveno automatické získání IP adresy. Chcete-li použít konkrétní IP adresu, toto nastavení změňte.

▶ **Nastavení IP adres**

Výběr kabelové nebo bezdrátové sítě LAN MF729Cx / MF728Cdw / MF724Cdw / MF628Cw

Jakmile se rozhodnete připojit zařízení k počítači pomocí kabelové nebo bezdrátové sítě LAN, vyberte příslušnou kabelovou či bezdrátovou síť LAN pomocí ovládacího panelu. Upozorňujeme, že pokud změníte nastavení z možnosti <Kabelová síť LAN> na <Bezdrátová síť LAN> nebo naopak, bude třeba odinstalovat ovladače MF nainstalované v počítači a poté je znovu nainstalovat. Podrobnosti najdete o dokumentu MF Driver Installation Guide (Příručka instalace ovladače MF).

1 Klepněte na tlačítko <Nabídka> na obrazovce <Domů>.

2 Klepněte na tlačítko <Nastavení sítě>.

- Zobrazí-li se přihlašovací obrazovka, pomocí číselných kláves zadejte správné ID a kód PIN a stiskněte tlačítko **ID**. **▶ Přihlášení k zařízení**

3 Klepněte na tlačítko <Vybrat kabelovou/bezdrátovou síť LAN>.

4 Klepněte na tlačítko <Kabelová síť LAN> nebo <Bezdrátová síť LAN>.



ODKAZY

- ▶ **Připojení k síti**
- ▶ **Připojení ke kabelové síti LAN**
- ▶ **Připojení k bezdrátové síti LAN (MF729Cx / MF728Cdw / MF724Cdw / MF628Cw)**

Připojení ke kabelové síti LAN

Připojte zařízení k počítači pomocí směrovače. Připojte zařízení ke směrovači pomocí kabelu sítě LAN.

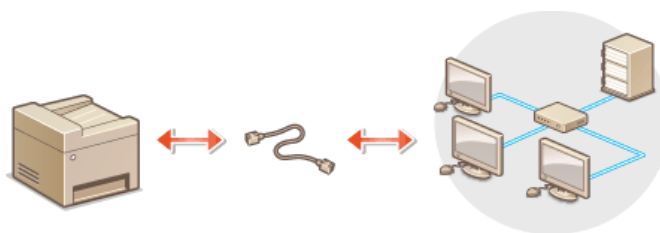

1 Připojte kabel LAN.

- Připojte zařízení ke směrovači pomocí kabelu LAN.
- Zatlačte konektor na místo, dokud nezacvakne.

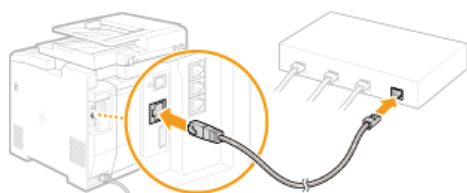

2 Počkejte přibližně 2 minuty.

- Zatím se automaticky nastaví IP adresa.

POZNÁMKA:

- IP adresu lze nastavit ručně. [Nastavení IP adres](#)

ODKAZY

- ▶ [Připojení k síti](#)

Připojení k bezdrátové síti LAN MF729Cx / MF728Cdw / MF724Cdw / MF628Cw

Bezdrátové směrovače (nebo přístupové body) připojují zařízení k počítači přes rádiové vlny. Pokud bezdrátový směrovač zahrnuje funkci WPS (Wi-Fi Protected Setup), probíhá konfigurace sítě automaticky a bez komplikací. Pokud síťová zařízení nepodporují automatickou konfiguraci nebo pokud chcete zadat podrobné nastavení ověřování a šifrování, je třeba připojení nastavit ručně. Ujistěte se, že je počítač správně připojen k síti.

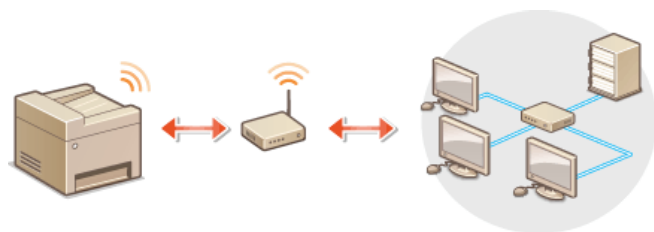

► Nastavení připojení pomocí funkce WPS

► Ruční nastavení připojení

DŮLEŽITÉ

Nebezpečí úniku informací

- Připojení přes bezdrátovou síť LAN použijte podle vlastního uvážení a na vlastní nebezpečí. Pokud je zařízení připojeno k nezabezpečené síti, mohlo by dojít k úniku vašich osobních údajů a jejich vyzrazení třetí straně, protože rádiové vlny používané při bezdrátové komunikaci se šíří po celém blízkém okolí, dokonce i za zdi.

Zabezpečení bezdrátové sítě LAN

- Zabezpečení bezdrátové sítě LAN, které přístroj podporuje, je uvedeno níže. Informace o kompatibilitě zabezpečení bezdrátového směrovače naleznete v příručkách k síťovým zařízením nebo si je vyžádejte od jejich výrobce.
 - 128(104)/64(40)bitový WEP
 - WPA-PSK (TKIP/AES-CCMP)
 - WPA2-PSK (TKIP/AES-CCMP)

POZNÁMKA

Zařízení potřebná pro připojení k bezdrátové síti LAN

- Zařízení není dodáváno s bezdrátovým směrovačem. Opatřete si jej podle potřeby.
- Bezdrátový směrovač musí vyhovovat standardu IEEE 802.11b/g/n a musí být schopen komunikovat ve frekvenčním pásmu 2,4 GHz. Další informace naleznete v příručkách k síťovým zařízením nebo si je vyžádejte od jejich výrobce.

Nastavení připojení pomocí funkce WPS

Při použití funkce WPS jsou dostupné dva režimy: režim Push Button a režim kódu PIN.

■ Režim Push Button

Na obalu bezdrátového směrovače vyhledejte označení WPS. Také zkontrolujte, že se na síťovém zařízení nachází tlačítko WPS.

► Nastavení připojení pomocí funkce WPS v režimu Push Button



■ Režim kódu PIN

Některé směrovače s funkcí WPS nepodporují režim Push Button. Pokud je na obalu nebo v příručce k síťovému zařízení zmíněn režim kódu PIN funkce WPS, nastavte připojení zadáním kódu PIN. ► **Nastavení připojení pomocí funkce WPS v režimu kódu PIN**

POZNÁMKA

- Pokud je bezdrátový směrovač nastaven na použití metody ověřování WEP, možná nebudete moci nastavit připojení prostřednictvím funkce WPS.

Ruční nastavení připojení

Při ručním nastavení bezdrátového připojení můžete buď vybrat bezdrátový směrovač, nebo požadované údaje zadat ručně. Bez ohledu na zvolený způsob je třeba mít po ruce údaje požadované k instalaci, včetně identifikátoru SSID a síťového klíče (🔴 **Kontrola identifikátoru SSID a síťového klíče**).

■ Výběr bezdrátového směrovače

Tuto možnost instalace vyberte, pokud chcete připojení nastavit ručně, ale chcete to provést co nejjednodušeji. 🔴 **Nastavení připojení výběrem bezdrátového směrovače**

■ Ruční zadání instalačních údajů

Pokud chcete zadat podrobné nastavení zabezpečení, například ověřování a šifrování, ručně zadejte identifikátor SSID a síťový klíč, a nastavte tak připojení. 🔴 **Vytvoření připojení zadáním podrobných nastavení**

ODKAZY

🔴 **Připojení k síti**

🔴 **Výběr kabelové nebo bezdrátové sítě LAN (MF729Cx / MF728Cdw / MF724Cdw / MF628Cw)**

Nastavení připojení pomocí funkce WPS v režimu Push Button



Pokud bezdrátový směrovač podporuje funkci WPS v režimu Push Button (stisknutí tlačítka), můžete připojení snadno nastavit pomocí tlačítka WPS.

DŮLEŽITÉ

- Způsob ovládání bezdrátového směrovače se může u každého zařízení lišit. Náповědu naleznete v příručkách k síťovému zařízení.

1 Klepněte na tlačítko <Nabídka> na obrazovce <Domů>.

2 Klepněte na tlačítko <Nastavení sítě>.

- Zobrazí-li se přihlašovací obrazovka, pomocí číselných kláves zadejte správné ID a kód PIN a stiskněte tlačítko .  **Přihlášení k zařízení**

3 Klepněte na tlačítko <Nastavení bezdrátové sítě LAN>.

- Pokud se zobrazí zpráva <Chcete povolit bezdrátovou síť LAN?>, klepněte na tlačítko <Ano>.

4 Přečtěte si zobrazenou zprávu a klepněte na tlačítko <OK>.

5 Klepněte na tlačítko <Režim tlačítka odeslání WPS>.

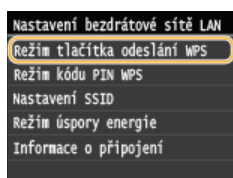

6 Klepněte na tlačítko <Ano>.

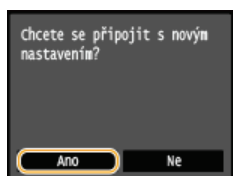

➔ Vygeneruje se kód PIN.

7 Stiskněte a podržte tlačítko WPS na bezdrátovém směrovači.

Tlačítko je nutné stisknout do 2 minut po klepnutí na tlačítko <Ano> v kroku 6.

- U některých síťových zařízení je třeba tlačítko stisknout a podržet po dobu 2 sekund nebo déle. Náповědu naleznete v příručkách k síťovému zařízení.

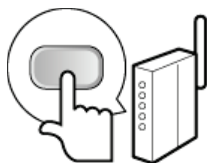

POZNÁMKA:

Pokud se během nastavování zobrazí chybová zpráva

- Klepněte na tlačítko <Zavřít> a vraťte se ke kroku 5.

8 Zkontrolujte, zda na ovládacím panelu bliká indikátor Wi-Fi.

- Indikátor Wi-Fi bliká při zjištění bezdrátového směrovače.

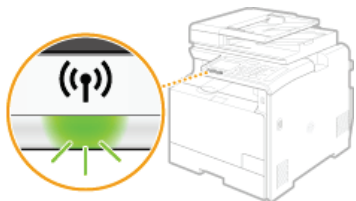

- Po skončení nastavení se zobrazí následující obrazovka a přibližně za 2 sekundy se rozsvítí indikátor Wi-Fi.

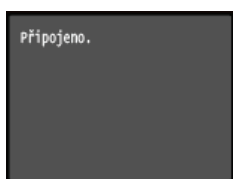

- Počkejte přibližně 2 minuty na dokončení nastavení IP adresy zařízení.

DŮLEŽITÉ:

Síla signálu

- Je-li k vytvoření připojení dostupný více než jeden bezdrátový směrovač, přístroj se připojí k zařízení s nejsilnějším signálem. Sílu signálu udává veličina RSSI (Received Signal Strength Indication).

POZNÁMKA

Snížení spotřeby energie

- Zařízení můžete nastavit tak, aby přešlo do režimu <Režim úspory energie> na základě signálů vyslaných z bezdrátového směrovače. **☑ Režim úspory energie**

Při změně IP adresy zařízení

- V prostředí protokolu DHCP se IP adresa zařízení může automaticky změnit. V takovém případě bude připojení udržováno, pokud zařízení a počítač patří do stejné podsítě.

ODKAZY

- ☑ **Připojení k bezdrátové síti LAN (MF729Cx / MF728Cdw / MF724Cdw / MF628Cw)**

Nastavení připojení pomocí funkce WPS v režimu kódu PIN

Pokud bezdrátový směrovač podporuje funkci WPS v režimu kódu PIN, vygenerujte na zařízení kód PIN a tento kód zaregistrujte v síťovém zařízení.

DŮLEŽITÉ

- Způsob ovládání bezdrátového směrovače se může u každého zařízení lišit. Návodů naleznete v příručkách k síťovému zařízení.

Pomocí počítače

1 Pomocí počítače přejděte do nabídky bezdrátového směrovače a zobrazte obrazovku zadávání kódu PIN funkce WPS.

- Další informace naleznete v příručkách dodaných se síťovým zařízením.

Pomocí ovládacího panelu

2 Klepněte na tlačítko <Nabídka> na obrazovce <Domů>.

3 Klepněte na tlačítko <Nastavení sítě>.

- Zobrazí-li se přihlašovací obrazovka, pomocí číselných kláves zadejte správné ID a kód PIN a stiskněte tlačítko  **Přihlášení k zařízení**

4 Klepněte na tlačítko <Nastavení bezdrátové sítě LAN>.

- Pokud se zobrazí zpráva <Chcete povolit bezdrátovou síť LAN?>, klepněte na tlačítko <Ano>.

5 Přečtěte si zobrazenou zprávu a klepněte na tlačítko <OK>.

6 Klepněte na tlačítko <Režim kódu PIN WPS>.

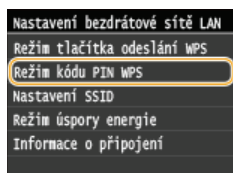

7 Klepněte na tlačítko <Ano>.



➡ Vygeneruje se kód PIN.

Pomocí počítače

8 Vygenerovaný kód PIN zaregistrujte v bezdrátovém směrovači.

- Kód PIN zaregistrujte na instalační obrazovce uvedené v kroku 1.
- Kód PIN musí být zaregistrován do 10 minut po klepnutí na tlačítko <Ano> v kroku 7.

POZNÁMKA:

Pokud se během nastavování zobrazí chybová zpráva

- Klepněte na tlačítko <Zavřít> a vraťte se ke kroku 6.

9 Zkontrolujte, zda na ovládacím panelu bliká indikátor Wi-Fi.

- Indikátor Wi-Fi bliká při zjištění bezdrátového směrovače.

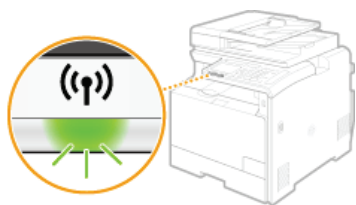

- Po skončení nastavení se zobrazí následující obrazovka a přibližně za 2 sekundy se rozsvítí indikátor Wi-Fi.



- Počkejte přibližně 2 minuty na dokončení nastavení IP adresy zařízení.

DŮLEŽITÉ:

Síla signálu

- Je-li k vytvoření připojení dostupný více než jeden bezdrátový směrovač, přístroj se připojí k zařízení s nejsilnějším signálem. Sílu signálu udává veličina RSSI (Received Signal Strength Indication).

POZNÁMKA

Snížení spotřeby energie

- Zařízení můžete nastavit tak, aby přešlo do režimu <Režim úspory energie> na základě signálů vyslaných z bezdrátového směrovače.  **Režim úspory energie**

Při změně IP adresy zařízení

- V prostředí protokolu DHCP se IP adresa zařízení může automaticky změnit. V takovém případě bude připojení udržováno, pokud zařízení a počítač patří do stejné podsítě.

ODKAZY

-  **Připojení k bezdrátové síti LAN (MF729Cx / MF728Cdw / MF724Cdw / MF628Cw)**

Nastavení připojení výběrem bezdrátového směrovače

Můžete vyhledat bezdrátové směrovače (nebo přístupové body) dostupné k připojení a vybrat jeden z nich na displeji zařízení. Jako síťový klíč zadejte klíč WEP nebo TKIP. Před výběrem bezdrátového směrovače zkontrolujte a poznamenejte si údaje požadované k instalaci, včetně identifikátoru SSID a síťového klíče (🔴 **Kontrola identifikátoru SSID a síťového klíče**).

POZNÁMKA

Nastavení zabezpečení

- Pokud je bezdrátové připojení vytvořeno výběrem bezdrátového směrovače, metoda ověřování funkce WEP je nastavena na možnost <Otevřený systém> nebo metoda šifrování funkce WPA/WPA2 na možnost <Auto> (AES-CCMP nebo TKIP). Chcete-li ověřování funkce WEP nastavit na možnost <Sdílený klíč>, případně šifrování funkce WPA/WPA2 na možnost <AES-CCMP> je třeba připojení vytvořit ručním zadáním údajů (🔴 **Vytvoření připojení zadáním podrobných nastavení**).

1 Klepněte na tlačítko <Nabídka> na obrazovce <Domů>.

2 Klepněte na tlačítko <Nastavení sítě>.

- Zobrazí-li se přihlašovací obrazovka, pomocí číselných kláves zadejte správné ID a kód PIN a stiskněte tlačítko **ID**. 🔴 **Přihlášení k zařízení**

3 Klepněte na tlačítko <Nastavení bezdrátové sítě LAN>.

- Pokud se zobrazí zpráva <Chcete povolit bezdrátovou síť LAN?>, klepněte na tlačítko <Ano>.

4 Přečtěte si zobrazenou zprávu a klepněte na tlačítko <OK>.

5 Klepněte na tlačítko <Nastavení SSID>.

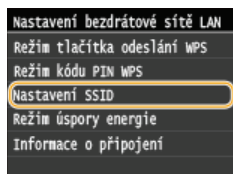

6 Klepněte na tlačítko <Vybrat přístupový bod>.

- Zařízení začne vyhledávat dostupné bezdrátové směrovače.



POZNÁMKA:

Pokud se zobrazí zpráva <Nelze vyhledat přístupový bod.>

- Viz část 🔴 **Pokud se zobrazí chybová zpráva**.

7 Vyberte směrovač bezdrátové sítě LAN.

- Klepněte na směrovač s identifikátorem SSID odpovídajícím tomu, který jste si poznamenali.

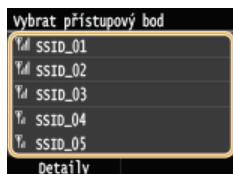

POZNÁMKA:

Zobrazení podrobných nastavení zabezpečení

- Klepněte na tlačítko <Detaily> a vyberte směrovač bezdrátové sítě LAN. Na původní obrazovku se vrátíte dvěma klepnutími na tlačítko <Zavřít> a stisknutím tlačítka **↵**.

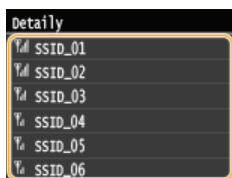

Pokud bezdrátový směrovač není nalezen

- Zkontrolujte, zda je přístroj správně nainstalován a připraven na připojení k síti. **Problémy s instalací nebo nastavením**

8 Zadejte síťový klíč, který jste si poznamenali.

- Pomocí číselných tlačítek zadejte síťový klíč a klepněte na tlačítko <Použít>.

Zadávání textu

WEP

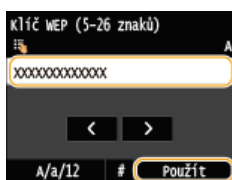

WPA-PSK nebo WPA2-PSK

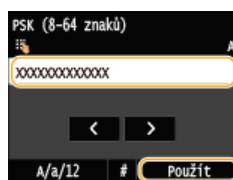

9 Klepněte na tlačítko <Ano>.



POZNÁMKA:

Pokud se během nastavování zobrazí chybová zpráva

- Klepněte na tlačítko <Zavřít>, zkontrolujte správnost síťového klíče a vraťte se ke kroku 5.

10 Zkontrolujte, zda na ovládacím panelu bliká indikátor Wi-Fi.

- Indikátor Wi-Fi bliká při zjištění bezdrátového směrovače.

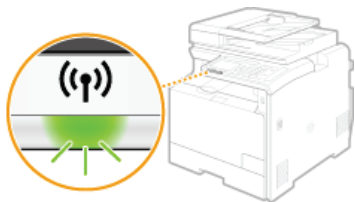

- Po skončení nastavení se zobrazí následující obrazovka a přibližně za 2 sekundy se rozsvítí indikátor Wi-Fi.



- Počkejte přibližně 2 minuty na dokončení nastavení IP adresy zařízení.

DŮLEŽITÉ:

Síla signálu

- Je-li k vytvoření připojení dostupný více než jeden bezdrátový směrovač, přístroj se připojí k zařízení s nejsilnějším signálem. Sílu signálu udává veličina RSSI (Received Signal Strength Indication).

POZNÁMKA

Snížení spotřeby energie

- Zařízení můžete nastavit tak, aby přešlo do režimu <Režim úspory energie> na základě signálů vyslaných z bezdrátového směrovače. **Režim úspory energie**

Při změně IP adresy zařízení

- V prostředí protokolu DHCP se IP adresa zařízení může automaticky změnit. V takovém případě bude připojení udržováno, pokud zařízení a počítač patří do stejné podsítě.

ODKAZY

- ▶ [Připojení k bezdrátové síti LAN \(MF729Cx / MF728Cdw / MF724Cdw / MF628Cw\)](#)

Vytvoření připojení zadáním podrobných nastavení

Chcete-li podrobně zadat nastavení zabezpečení nebo pokud bezdrátové připojení nelze vytvořit ostatními způsoby, zadejte ručně veškeré požadované informace k vytvoření připojení k bezdrátové síti LAN. Před zadáním podrobných nastavení si zkontrolujte a poznamenejte požadované údaje, včetně identifikátoru SSID, síťového klíče a protokolů bezdrátového zabezpečení (**Kontrola identifikátoru SSID a síťového klíče**).

- 1 Klepněte na tlačítko **<Nabídka>** na obrazovce **<Domů>**.
- 2 Klepněte na tlačítko **<Nastavení sítě>**.
 - Zobrazí-li se přihlašovací obrazovka, pomocí číselných kláves zadejte správné ID a kód PIN a stiskněte tlačítko **ID**. **Přihlášení k zařízení**
- 3 Klepněte na tlačítko **<Nastavení bezdrátové sítě LAN>**.
 - Pokud se zobrazí zpráva **<Chcete povolit bezdrátovou síť LAN?>**, klepněte na tlačítko **<Ano>**.
- 4 Přečtěte si zobrazenou zprávu a klepněte na tlačítko **<OK>**.
- 5 Vyberte **<Nastavení SSID>** ► **<Zadejte ručně>**.
- 6 Zadejte identifikátor SSID, který jste si poznamenali.
 - Pomocí číselných tlačítek zadejte identifikátor SSID a klepněte na tlačítko **<Použít>**. **Zadávání textu**

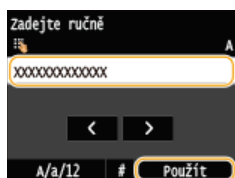

- 7 Na základě poznamenaných údajů zadejte nastavení zabezpečení.
 - Pokud není nutné nastavení zabezpečení zadávat, klepněte na tlačítko **<Žádné>**.

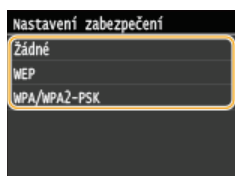

■ Použití funkce WEP

- 1 Klepněte na tlačítko **<WEP>**.
- 2 Vyberte metodu ověřování.

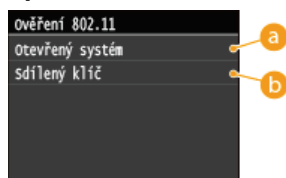

a **<Otevřený systém>**

Nastaví se ověření typu Otevřený systém, nazývané také „otevřené ověřování“.

b **<Sdílený klíč>**

Jako heslo se používá klíč WEP.

POZNÁMKA:

Pokud je vybrána možnost <Otevřený systém>

Když se připojujete k bezdrátové síti LAN a na směrovači bezdrátové sítě je nastaveno ověřování pomocí sdíleného klíče, v zařízení dojde k chybě ověřování. V takovém případě zařízení automaticky změní nastavení na možnost **<Sdílený klíč>** a znovu se pokusí vytvořit připojení.

3 Klepněte na tlačítko <Upravit klíč WEP>.

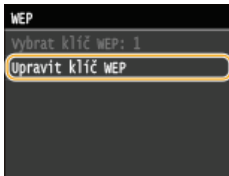

4 Vyberte klíč WEP (1 až 4), který chcete upravit.

- Lze zaregistrovat až čtyři klíče WEP.

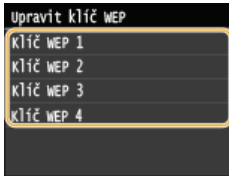

5 Zadejte síťový klíč, který jste si poznamenali.

- Pomocí číselných tlačítek zadejte síťový klíč a klepněte na tlačítko <Použít>. **Zadávání textu**

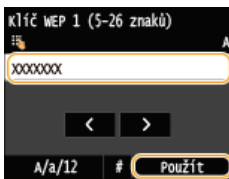

6 Klepněte na tlačítko <Vybrat klíč WEP>.

7 Klepněte na klíč WEP, který jste upravili.

■ Použití šifrování WPA-PSK nebo WPA2-PSK

1 Klepněte na tlačítko <WPA/WPA2-PSK>.

2 Vyberte metodu šifrování.

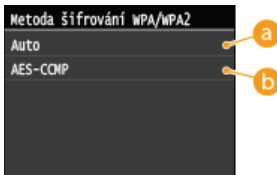

a <Auto>

Nastavte zařízení na automatický výběr možnosti AES-CCMP nebo TKIP podle nastavení bezdrátového směrovače.

b <AES-CCMP>

Jako metoda šifrování se nastaví AES-CCMP.

3 Zadejte síťový klíč, který jste si poznamenali.

- Pomocí číselných tlačítek zadejte síťový klíč a klepněte na tlačítko <Použít>. **Zadávání textu**

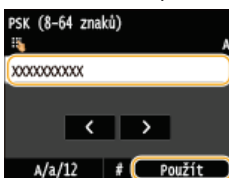

Klepněte na tlačítko <Ano>.

8



POZNÁMKA:

Pokud se během nastavování zobrazí chybová zpráva

- Klepněte na tlačítko <Zavřít>, zkontrolujte správnost zadaných nastavení a vraťte se ke kroku 5.

9 Zkontrolujte, zda na ovládacím panelu bliká indikátor Wi-Fi.

- Indikátor Wi-Fi bliká při zjištění bezdrátového směrovače.

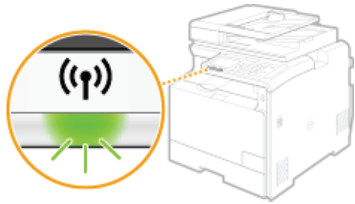

- Po skončení nastavení se zobrazí následující obrazovka a přibližně za 2 sekundy se rozsvítí indikátor Wi-Fi.



- Počkejte přibližně 2 minuty na dokončení nastavení IP adresy zařízení.

DŮLEŽITÉ:

Síla signálu

- Je-li k vytvoření připojení dostupný více než jeden bezdrátový směrovač, přístroj se připojí k zařízení s nejsilnějším signálem. Sílu signálu udává veličina RSSI (Received Signal Strength Indication).

POZNÁMKA

Snížení spotřeby energie

- Zařízení můžete nastavit tak, aby přešlo do režimu <Režim úspory energie> na základě signálů vyslaných z bezdrátového směrovače. ▶ **Režim úspory energie**

Při změně IP adresy zařízení

- V prostředí protokolu DHCP se IP adresa zařízení může automaticky změnit. V takovém případě bude připojení udržováno, pokud zařízení a počítač patří do stejné podsítě.

ODKAZY

- ▶ **Připojení k bezdrátové síti LAN (MF729Cx / MF728Cdw / MF724Cdw / MF628Cw)**

Kontrola identifikátoru SSID a síťového klíče

Při ručním nastavení bezdrátového připojení je třeba zadat identifikátor SSID a síťový klíč bezdrátového směrovače. Identifikátor SSID a síťový klíč mohou být uvedeny na těchto síťových zařízeních. Před nastavením připojení zkontrolujte zařízení a poznamenejte si potřebné údaje. Další informace naleznete v příručkách k síťovým zařízením nebo si je vyžádejte od jejich výrobce.

SSID	Název přidělený k identifikaci určité bezdrátové sítě LAN. Mezi další termíny používané pro identifikátor SSID patří „název přístupového bodu“ a „síťový název“.
Síťový klíč	Klíčové slovo nebo heslo používané k šifrování dat nebo ověřování sítě. Mezi další termíny používané pro síťový klíč patří „šifrovací klíč“, „klíč WEP“, „přístupové heslo WPA/WPA2“ nebo „předsdílený klíč (PSK)“.
Protokoly zabezpečení (ověřování/šifrování)	Když ručně nastavujete bezdrátové připojení zadáním podrobného nastavení, musíte zadat nastavení zabezpečení. Zkontrolujte následující údaje: <ul style="list-style-type: none"> ● Typy zabezpečení (WEP/WPA-PSK/WPA2-PSK) ● Metoda ověřování (Otevřený systém/Sdílený klíč) ● Metoda šifrování (TKIP/AES-CCMP)

■ Kontrola identifikátoru SSID a síťového klíče z počítače

Identifikátor SSID nebo síťový klíč se mohly změnit. Pokud identifikátor SSID nebo síťový klíč neznáte, můžete je zkontrolovat pomocí nástroje Canon MF/LBP Wireless Setup Assistant, který naleznete na dodaném disku DVD-ROM. Nástroj Canon MF/LBP Wireless Setup Assistant lze použít v počítači připojeném k bezdrátové síti LAN.

POZNÁMKA

Pokud používáte Mac OS

- Disk DVD-ROM dodaný se zařízením neobsahuje nástroj Canon MF/LBP Wireless Setup Assistant pro systém Mac OS. Lze jej získat na následující webové stránce společnosti Canon: <http://www.canon.com/>

1 Vložte dodaný disk DVD-ROM do jednotky v počítači.

- Zadejte jazyk a klikněte na tlačítko [OK], pokud jste k tomu vyzváni.

2 Klikněte na položku [Start Software Programs] (Spustit softwarové programy).

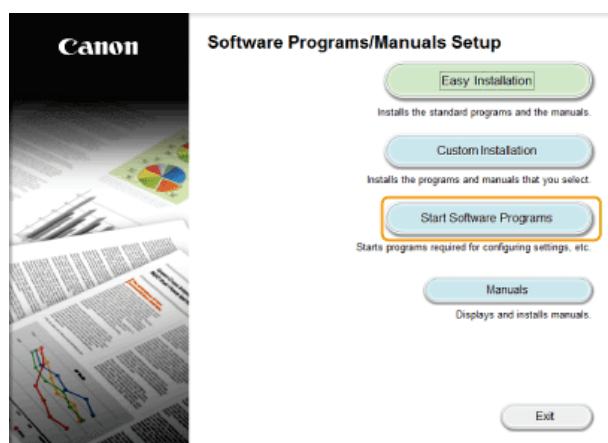

POZNÁMKA:

- Výše uvedená obrazovka se nezobrazí, viz část **🔍 Zobrazení obrazovky [Software Programs/Manuals Setup] (Instalace softwarových programů / příruček)**.
- Pokud se zobrazí možnost [AutoPlay] (Přehrát automaticky), klikněte na možnost [Run MInst.exe] (Spustit MInst.exe).

3 V nástroji [Canon MF/LBP Wireless Setup Assistant] (Průvodce Canon nastavením bezdrátové sítě u přístroje MF/LBP) klikněte na tlačítko [Start] (Spustit).

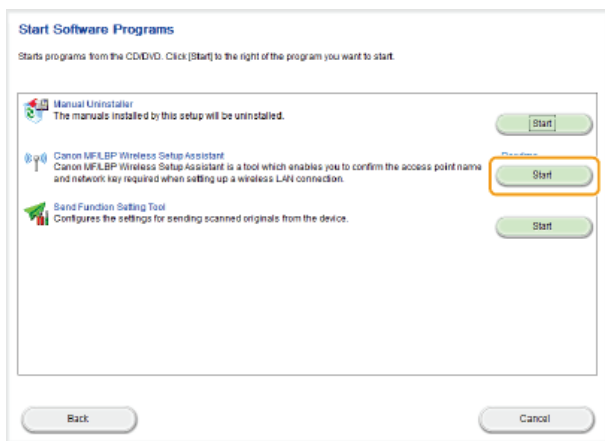

4 Přečtěte si licenční smlouvu a kliknutím na tlačítko [Yes] přijměte její podmínky.

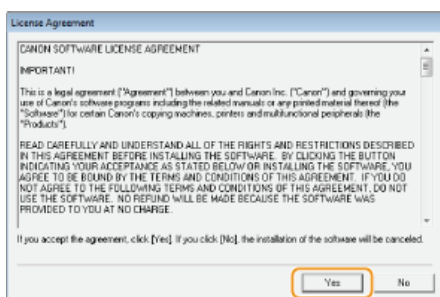

5 Zkontrolujte zobrazené informace o bezdrátovém směrovači.

- Poznamenejte si potřebné informace. Pokud nevíte, které údaje jsou potřeba, poznamenejte si veškeré zobrazené informace.

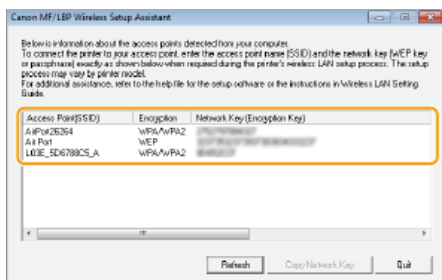

POZNÁMKA:

Pokud nelze najít bezdrátový směrovač

- Klikněte na tlačítko [Refresh]. Pokud se nic nestane, zkontrolujte správnost nastavení v počítači a bezdrátovém směrovači.

ODKAZY

- ▶ Připojení k bezdrátové síti LAN (MF729Cx / MF728Cdw / MF724Cdw / MF628Cw)
- ▶ Nastavení připojení výběrem bezdrátového směrovače
- ▶ Vytvoření připojení zadáním podrobných nastavení

Nastavení IP adres

Připojení zařízení k síti vyžaduje jedinečnou IP adresu. K dispozici jsou dvě verze IP adres: IPv4 a IPv6. Tato nastavení nakonfigurujete podle síťového prostředí. Chcete-li používat adresy IPv6, je třeba řádně nakonfigurovat nastavení adres IPv4.

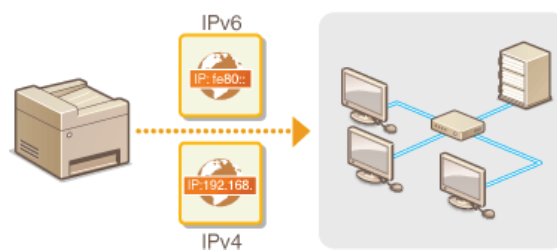

Nastavení adresy IPv4



Adresu IPv4 zařízení lze přidělit automaticky dynamickým protokolem IP adresy, například protokolem DHCP, nebo zadat ručně. Připojujete-li zřízení ke kabelové síti LAN, přesvědčte se, že konektory kabelu LAN jsou pevně zastrčeny do portů (🔌 **Připojení ke kabelové síti LAN**). V případě potřeby lze síťové připojení otestovat.

- ▶ **Nastavení adresy IPv4**
- ▶ **Test síťového připojení**

Nastavení adresy IPv4

- 1 Klepněte na tlačítko **<Nabídka>** na obrazovce **<Domů>**.
- 2 Klepněte na tlačítko **<Nastavení sítě>**.
 - Zobrazí-li se přihlašovací obrazovka, pomocí číselných kláves zadejte správné ID a kód PIN a stiskněte tlačítko **ID**. ▶ **Přihlášení k zařízení**
- 3 Vyberte možnost **<Nastavení TCP/IP>** ▶ **<Nastavení IPv4>** ▶ **<Nastavení adresy IP>**.
- 4 Nakonfigurujte nastavení IP adresy.

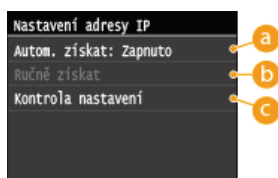

a **<Automaticky získat>**

Vyberte, pokud chcete automaticky přiřazovat IP adresu pomocí protokolu DHCP. Je-li zobrazena možnost **<Autom. získat: Zapnuto>**, je povoleno automatické přiřazování adresy.

b **<Ručně získat>**

Vyberte, pokud chcete nastavení IP adresy nakonfigurovat ručně zadáním IP adresy. Aby bylo možné vybrat tuto možnost, funkce **<Automaticky získat>** musí být nastavena na hodnotu **<Vypnuto>**.

c **<Kontrola nastavení>**

Vyberte, když chcete zobrazit aktuální nastavení IP adresy.

■ Automatické přiřazení IP adresy

- 1 Vyberte **<Automaticky získat>** ▶ **<Vybrat protokol>**.



- 2 Klepněte na tlačítko **<DHCP>**.

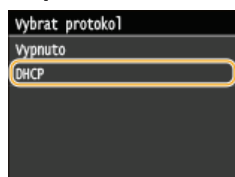

POZNÁMKA:

Pokud nechcete použít protokol DHCP/BOOTP/RARP k přiřazení IP adresy

Klepněte na možnost **<Vypnuto>**. Pokud klepnete na možnost **<DHCP>**, když tyto služby nedostupné, zbytečně ztratíte čas a využijete komunikační prostředky při hledání těchto služeb v síti.

- 3 Zkontrolujte, že je možnost **<Automatická adresa IP>** nastavena na hodnotu **<Zapnuto>**.

- Je-li vybrána možnost <Vypnuto>, změňte nastavení na hodnotu <Zapnuto>.

4 Klepněte na tlačítko <Použít>.

POZNÁMKA:

- IP adresy přiřazené pomocí protokolu DHCP mají přednost před adresami získanými funkcí Automatická adresa IP.

■ Ruční zadání IP adresy

1 Zkontrolujte, že je možnost <Automaticky získat> nastavena na hodnotu <Vypnuto>.

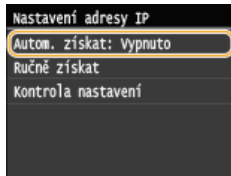

- Je-li zobrazena zpráva <Zapnuto>, klepněte na tlačítko <Automaticky získat>, a možnosti <Vybrat protokol> i <Automatická adresa IP> nastavte na hodnotu <Vypnuto>.

2 Klepněte na tlačítko <Ručně získat>.

3 Zadejte IP adresu, masku podsítě a adresu brány (případně výchozí bránu).

- Nastavení zadejte v následujícím pořadí: <Adresa IP> ► <Maska podsítě> ► <Adresa brány>.
- Pomocí číselných tlačítek zadejte jednotlivá nastavení a klepněte na tlačítko <Použít>.

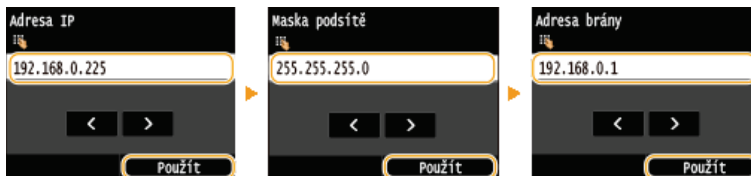

5 Restartujte zařízení.

- Vypněte zařízení, počkejte nejméně 10 sekund a opět jej zapněte.

POZNÁMKA

Kontrola správnosti nastavení

- Ověřte, že na počítači můžete zobrazit obrazovku Vzdáleného uživatelského rozhraní. (▶ **Spuštění Vzdáleného uživatelského rozhraní**). Nemáte-li k dispozici počítač, můžete připojení zkontrolovat pomocí ovládacího panelu (▶ **Test síťového připojení**).

Test síťového připojení

1 Klepněte na tlačítko <Nabídka> na obrazovce <Domů>.

2 Klepněte na tlačítko <Nastavení sítě>.

- Zobrazí-li se přihlašovací obrazovka, pomocí číselných kláves zadejte správné ID a kód PIN a stiskněte tlačítko **ID**. ▶ **Přihlášení k zařízení**

3 Vyberte možnost <Nastavení TCP/IP> ► <Nastavení IPv4> ► <Příkaz PING>.

4 Zadejte adresu IPv4 dalšího zařízení v síti a klepněte na tlačítko <Použít>.

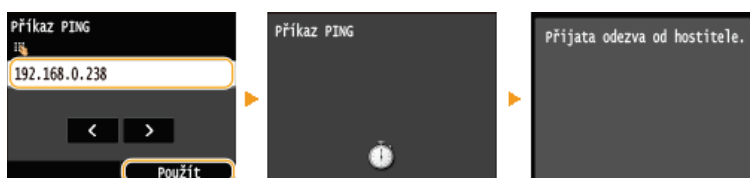

- Pokud bylo vytvořeno funkční připojení, výsledek se zobrazí v uvedené podobě.

ODKAZY

- ▶ **Nastavení adres IPv6**
- ▶ **Zobrazení nastavení sítě**
- ▶ **Konfigurace služby WINS**

Nastavení adres IPv6



Adresy IPv6 zařízení lze nakonfigurovat pomocí Vzdáleného uživatelského rozhraní. Před nastavením adres IPv6 zkontrolujte nastavení adresy IPv4 (**Zobrazení nastavení IPv4**). Chcete-li používat adresy IPv6, je třeba správně nastavit adresu IPv4. Upozorňujeme, že v prostředí IPv6 není dostupná funkce skenování pomocí ovladače skeneru nebo nástroje MF Scan Utility. Zařízení může používat až devět z následujících adres IPv6:

Typ	Maximální dostupný počet	Popis
Místní spojovací adresa	1	Adresa platná pouze v rámci podsítě nebo linky, nelze ji používat ke komunikaci se zařízeními za hranicemi směrovače. Místní spojovací adresa se nastaví automaticky po povolení funkce IPv6 zařízení.
Ruční adresa	1	Adresa, kterou zadáváte ručně. Při použití této adresy zadejte délku předpony a adresu výchozího směrovače.
Bezstavová adresa	6	Adresa, která se generuje automaticky pomocí adresy MAC zařízení a předpony sítě oznámené směrovačem. Po restartování zařízení (nebo zapnutí napájení) se bezstavové adresy vymažou.
Stavová adresa	1	Adresa získaná ze serveru DHCP pomocí protokolu DHCPv6.

1 Spustíte Vzdálené uživatelské rozhraní a přihlaste se v Režimu správce systému. **Z** Spuštění Vzdáleného uživatelského rozhraní

2 Klikněte na tlačítko [Nastavení/Uložení].

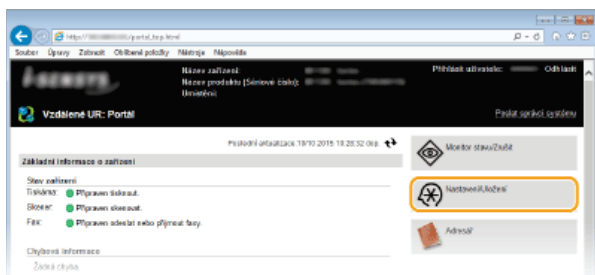

3 Klikněte na položku [Nastavení sítě] ▶ [Nastavení TCP/IP].

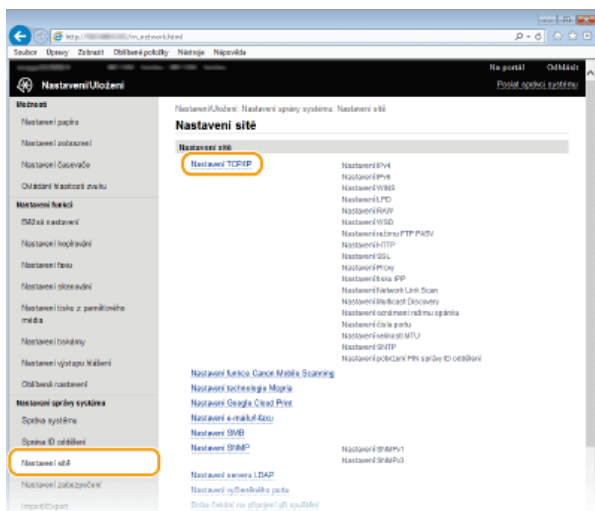

4 Klikněte na tlačítko [Editovat] v části [Nastavení IPv6].

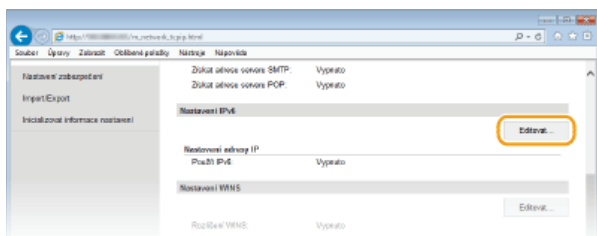

5 Zaškrtněte políčko [Použit IPv6] a nakonfigurujte požadovaná nastavení.

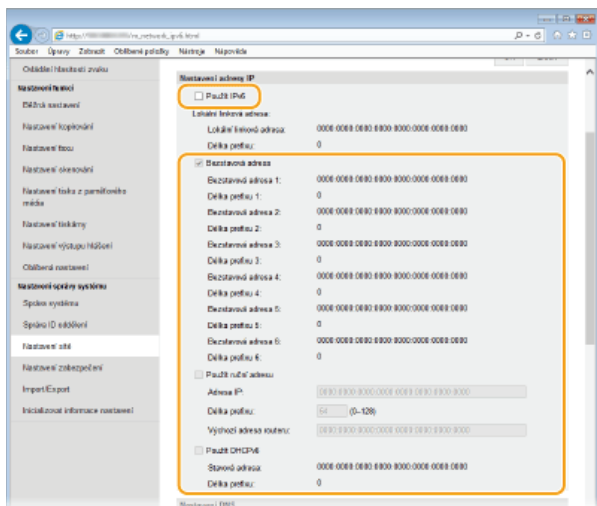

[Použit IPv6]

Zaškrtnutím políčka povolte funkci IPv6 v zařízení. Nepoužíváte-li funkci IPv6, zaškrtnutí políčka zrušte.

[Bezstavová adresa]

Políčko zaškrtněte při používání bezstavové adresy. Nepoužíváte-li bezstavovou adresu, zaškrtnutí políčka zrušte.

[Použit ruční adresu]

Chcete-li ručně zadat adresu IPv6, políčko zaškrtněte a do odpovídajících textových polí zadejte IP adresu, délku předpony a adresu výchozího směrovače.

[Adresa IP]

Zadejte adresu IPv6. Nelze zadat adresy začínající písmeny „ff“ (adresu vícesměrového vysílání).

[Délka prefixu]

Zadejte číslo označující počet bitů dostupných pro síťovou adresu.

[Výchozí adresa routeru]

Podle potřeby zadejte adresu IPv6 výchozího směrovače. Nelze zadat adresy začínající písmeny „ff“ (adresu vícesměrového vysílání).

[Použit DHCPv6]

Políčko zaškrtněte při používání stavové adresy. Nepoužíváte-li funkci DHCPv6, zaškrtnutí políčka zrušte.

6 Klikněte na tlačítko [OK].

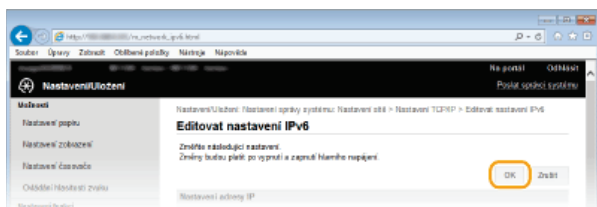

7 Restartujte zařízení.

- Vypněte zařízení, počkejte nejméně 10 sekund a opět jej zapněte.

POZNÁMKA

Kontrola správnosti nastavení

- Zkontrolujte, zda lze pomocí počítače zobrazit Vzdálené uživatelské rozhraní tak, že zadáte adresu IPv6 zařízení. **Spuštění Vzdáleného uživatelského rozhraní**

Volba nastavení pomocí ovládacího panelu

- Přístup k nastavení IPv6 lze získat také pomocí možnosti <Nabídka> na obrazovce <Domů>. [Nastavení IPv6](#)

ODKAZY

- [Nastavení adresy IPv4](#)
- [Zobrazení nastavení sítě](#)

Zobrazení nastavení sítě

- ▶ Zobrazení nastavení IPv4
- ▶ Zobrazení nastavení IPv6
- ▶ Zobrazení adresy MAC pro kabelovou síť LAN
- ▶ Zobrazení adresy MAC a informací o bezdrátové síti LAN (MF729Cx / MF728Cdw / MF724Cdw / MF628Cw)

POZNÁMKA

- Je-li IP adresa zobrazena ve tvaru „0.0.0.0“, není správně nakonfigurována.
- Pokud zařízení připojíte k přepínači nebo mostu, může dojít k chybě připojení, přestože je IP adresa nakonfigurována správně. Tento problém lze vyřešit nastavením určitého intervalu před zahájením komunikace zařízení. ▶ **Nastavení čekací doby před připojením k síti**
- Můžete vytisknout seznam aktuálních síťových nastavení. ▶ **Seznam uživatelských dat / Seznam dat správce systému**

Zobrazení nastavení IPv4

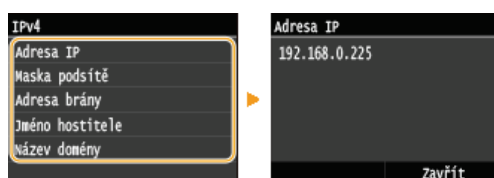
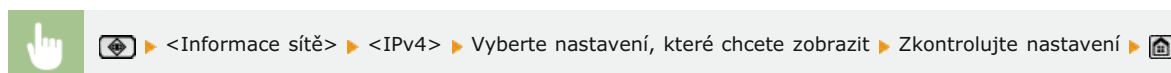

Zobrazení nastavení IPv6

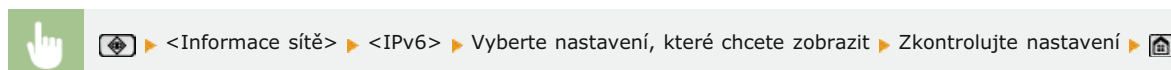

Zobrazení adresy MAC pro kabelovou síť LAN

1 Klepněte na tlačítko <Nabídka> na obrazovce <Domů>.

2 Klepněte na tlačítko <Nastavení sítě>.

- Zobrazí-li se přihlašovací obrazovka, pomocí číselných kláves zadejte správné ID a kód PIN a stiskněte tlačítko . ▶ **Přihlášení k zařízení**

Klepněte na tlačítko <Nastavení ovladače Ethernetu>.

3

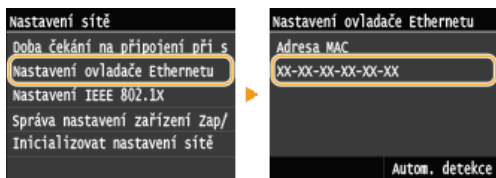

Zobrazení adresy MAC a informací o bezdrátové síti LAN (MF729Cx / MF728Cdw / MF724Cdw / MF628Cw)

1 Klepněte na tlačítko <Nabídka> na obrazovce <Domů>.

2 Klepněte na tlačítko <Nastavení sítě>.

- Zobrazí-li se přihlašovací obrazovka, pomocí číselných kláves zadejte správné ID a kód PIN a stiskněte tlačítko . **Přihlášení k zařízení**

3 Klepněte na tlačítko <Nastavení bezdrátové sítě LAN>.

- Pokud se zobrazí zpráva <Chcete povolit bezdrátovou síť LAN?>, klepněte na tlačítko <Ano>.

4 Přečtěte si zobrazenou zprávu a klepněte na tlačítko <OK>.

5 Klepněte na tlačítko <Informace o připojení>.

6 Vyberte nastavení, které chcete zobrazit.

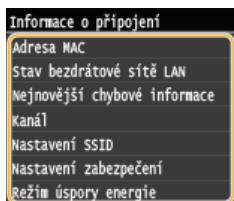

■ Zobrazení informací WEP a WPA/WPA2-PSK

1 Klepněte na tlačítko <Nastavení zabezpečení>.

2 Potvrďte aktuální nastavení zabezpečení a klepněte na ně.

- Nejsou-li nastavení zabezpečení nakonfigurována, zobrazí se zpráva <Žádné>.

3 Vyberte nastavení, které chcete zobrazit.

WEP

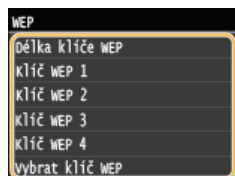

WPA/WPA2-PSK

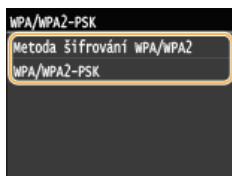

POZNÁMKA:

- Položky <Stav bezdrátové sítě LAN> a <Nejnovější chybové informace> lze zobrazit pomocí tlačítka . Stiskněte položky <Informace sítě> > <Způsob připojení k síti> > <Info.o připoj.> a vyberte nastavení, které chcete zobrazit.

ODKAZY

- ▶ Připojení k bezdrátové síti LAN (MF729Cx / MF728Cdw / MF724Cdw / MF628Cw)
- ▶ Nastavení adresy IPv4
- ▶ Nastavení adres IPv6
- ▶ Konfigurace služby DNS

Konfigurace nastavení pro přímé připojení (režim přístupového bodu)

MF729Cx / MF728Cdw / MF724Cdw / MF628Cw

K zařízení lze připojit mobilní zařízení bezdrátově nebo přímo bez použití směrovače bezdrátové sítě LAN (nebo přístupového bodu). Pokyny k tisku pomocí přímého připojení najdete v části **Jednoduché bezdrátové připojení pomocí přímého připojení (režim přístupového bodu)** (MF729Cx / MF728Cdw / MF724Cdw / MF628Cw).



DŮLEŽITÉ

- Nastavení možnosti <Povolit přímé připojení> na hodnotu <Zapnuto> znemožní použití kabelové sítě LAN nebo jakékoli bezdrátové sítě LAN, takže bude možné použít jen přímé připojení.
- Když je aktivován režim přímého připojení, režim spánku nešetří energii.
- Když je možnost <Povolit přímé připojení> i <Povolit NFC> nastavena na <Zapnuto>, režim spánku není účinný pro šetření energií, pokud nebo zařízení v režimu přímého připojení. **Povolit NFC**

1 Klepněte na tlačítko <Nabídka> na obrazovce <Domů>.

2 Klepněte na tlačítko <Nastavení sítě>.

- Zobrazí-li se přihlašovací obrazovka, pomocí číselných kláves zadejte správné ID a kód PIN a stiskněte tlačítko **ID**. **Přihlášení k zařízení**

3 Klepněte na tlačítko <Povolit přímé připojení>.

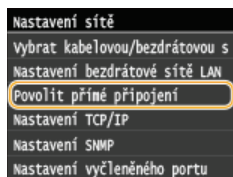

4 Klepněte na tlačítko <Zapnuto>.

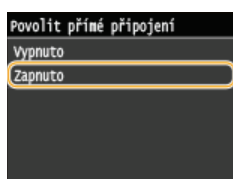

5 Restartujte zařízení.

- Vypněte zařízení, počkejte nejméně 10 sekund a opět jej zapněte.

Konfigurace zařízení k tisku či faxování z počítače

Při použití zařízení jako síťové tiskárny nebo přístroje k faxování z počítače lze konfigurovat protokoly a porty používané k tisku a vytvořit pro zařízení tiskový server. Před konfigurací zařízení k tisku či faxování z počítače proveďte základní nastavení. Více informací najdete v dokumentu MF Driver Installation Guide (Příručka instalace ovladače MF).

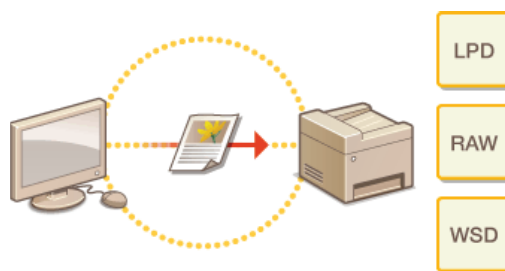

POZNÁMKA

- Tiskové protokoly představují pravidla doručování dat dokumentů vytvořených v počítači do zařízení a lze je vybrat podle účelu tisku nebo síťového prostředí.
- Porty představují brány k předávání dat dokumentů z počítače do tiskárny. Nesprávná nastavení portů jsou častou příčinou situace, kdy nelze vytisknout dokumenty z počítače zapojeného do sítě.

Konfigurace protokolů tisku a funkcí WSD

Nakonfigurujte protokoly, které se používají k tisku dokumentů z počítače zapojeného v síti. Mezi protokoly podporované zařízením patří LPD, RAW a WSD (Web Services on Devices).

POZNÁMKA

- Informace o změně čísel portu protokolu najdete v části **Změna čísel portů**.

1 Spustíte Vzdálené uživatelské rozhraní a přihlaste se v Režimu správce systému. ▶ Spuštění Vzdáleného uživatelského rozhraní

2 Klikněte na tlačítko [Nastavení/Uložení].

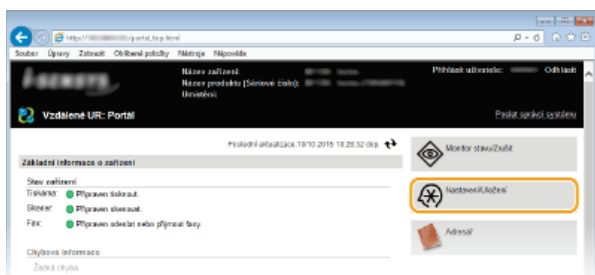

3 Klikněte na položku [Nastavení sítě] ▶ [Nastavení TCP/IP].

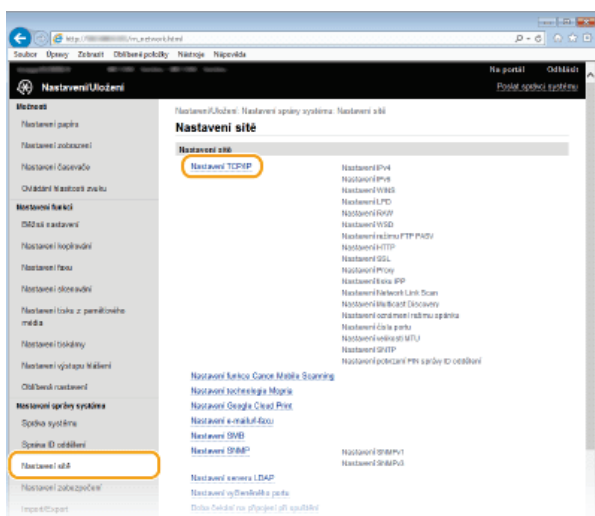

4 Nakonfigurujte tiskové protokoly.

■ Konfigurace protokolu LPD nebo RAW

1 Klikněte na tlačítko [Editovat] v poli [Nastavení LPD] nebo [Nastavení RAW].

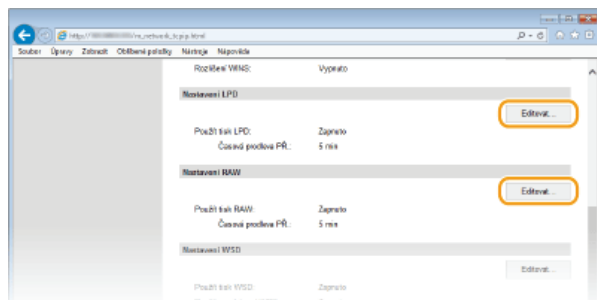

2 Nastavení podle potřeby nakonfigurujte.

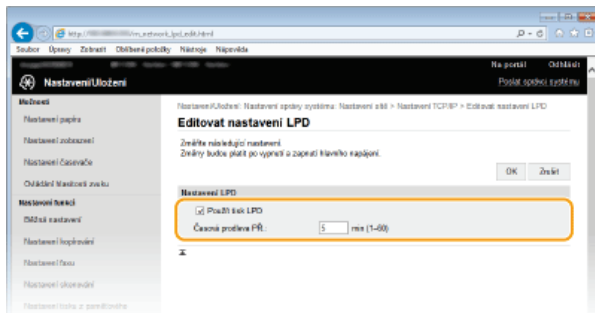

[Použit tisk LPD]

Políčko zaškrtněte, pokud chcete tisknout pomocí protokolu LPD. Pokud tisk LPD nepoužíváte, zaškrtnutí políčka zrušte.

[Použit tisk RAW]

Políčko zaškrtněte, pokud chcete tisknout pomocí protokolu RAW. Pokud tisk RAW nepoužíváte, zaškrtnutí políčka zrušte.

[Časová prodleva PŘ.]

Nastavte hodnotu v rozmezí 1 až 60 (minuty) pro reset doby čekání na příjem dat. Pokud se příjem dat během nastavené doby neobnoví, tisk bude zrušen.

3 Klikněte na tlačítko [OK].

■ Konfigurace protokolu WSD

1 Klikněte na tlačítko [Editovat] v části [Nastavení WSD].

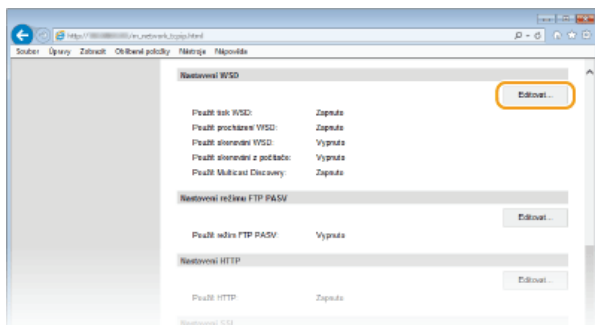

2 Nastavení podle potřeby nakonfigurujte.



[Použit tisk WSD]

Políčko zaškrtněte, pokud chcete tisknout pomocí protokolu WSD. Pokud tisk WSD nepoužíváte, zaškrtnutí políčka zrušte.

[Použit procházení WSD]

Políčko zaškrtněte, pokud chcete získávat informace o zařízení z počítače pomocí protokolu WSD. Toto políčko se automaticky zaškrtně, je-li zaškrtnuto políčko [Použit tisk WSD].

[Použit skenování WSD]

Funkce WSD je k dispozici pro systémy Windows Vista/7/8 a umožňuje vám skenovat dokumenty do počítače bez instalace ovladače skenování. Toto políčko zaškrtněte, pokud chcete skenovat dokumenty pomocí protokolu WSD. Pokud skenování WSD nepoužíváte, zaškrtnutí políčka zrušte.

[Použit skenování z počítače]

Políčko zaškrtněte, pokud chcete používat skenování WSD z ovládacího panelu zařízení. Toto políčko lze zaškrtnout pouze v případě, že je zaškrtnuté políčko [Použit skenování WSD]. Chcete-li skenovat, klepněte na tlačítko <Skenovat> a zadejte počítač, který je připojený prostřednictvím WSD, jako cílové umístění pro skenování. (🔴 **Skenování ze zařízení**).

[Použit Multicast Discovery]

Políčko zaškrtněte, pokud chcete nastavit zařízení tak, aby odpovídalo na požadavky na zprávy vícesměrového zjišťování.

Pokud je zaškrťovací pole prázdné, přístroj zůstane v režimu spánku, i když na síti běží zprávy vícesměrového zjišťování.

3 Klikněte na tlačítko [OK].

5 Restartujte zařízení.

- Vypněte zařízení, počkejte nejméně 10 sekund a opět jej zapněte.

POZNÁMKA

Volba nastavení pomocí ovládacího panelu

- Přístup k nastavením protokolů LPD, RAW a WSD lze získat také pomocí možnosti <Nabídka> na obrazovce <Domů>.
 - **Nastavení LPD**
 - **Nastavení RAW**
 - **Nastavení WSD**

Nastavení síťových zařízení WSD v systému Windows Vista/7/8

- Tiskárnu a skener WSD je možné přidat ze složky tiskárny. Otevřete složku tiskárny (🔍 **Zobrazení složky tiskárny**) ▶, klikněte na možnost [Add a device] (Přidat zařízení) nebo [Add a printer] (Přidat tiskárnu) a postupujte podle pokynů na obrazovce. Další informace o instalaci ovladačů MF pro tiskárnu síť WSD se nacházejí v části MF Driver Installation Guide (Příručka instalace ovladače MF).

ODKAZY

- **Konfigurace portů tiskáren**

Konfigurace portů tiskáren

Pokud se změní IP adresa zařízení nebo pokud se přidá tiskárna pomocí složky tiskáren systému Windows, může dojít k chybám tisku. Tyto chyby jsou obvykle způsobeny nesprávným nastavením portu tiskárny. Mohlo být zadáno například nesprávné číslo nebo typ portu. V takové situaci se pokus o tisk nezdaří, protože data dokumentu se nedostanou do zařízení. Problém odstraní konfigurací nastavení portu tiskárny v počítači.

DŮLEŽITÉ

- Před prováděním tohoto postupu se přihlaste k počítači s účtem správce.

- 1 Otevřete složku tiskárny. Zobrazení složky tiskárny
- 2 Právým tlačítkem myši klikněte na ikonu tiskárny a potom na možnost [Printer properties] (Vlastnosti tiskárny) nebo [Properties] (Vlastnosti).

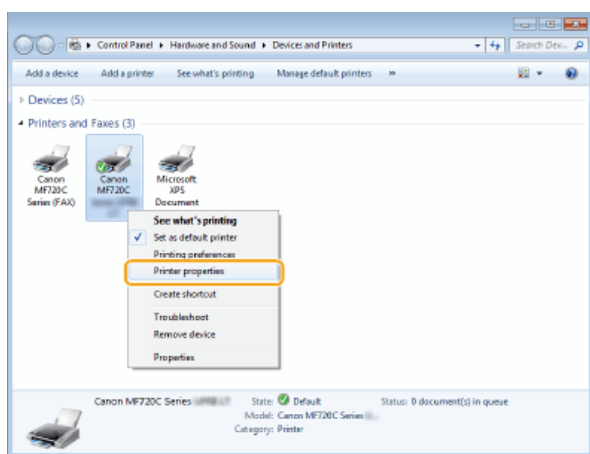

- 3 Klikněte na kartu [Ports] (Porty) a nakonfigurujte požadovaná nastavení.

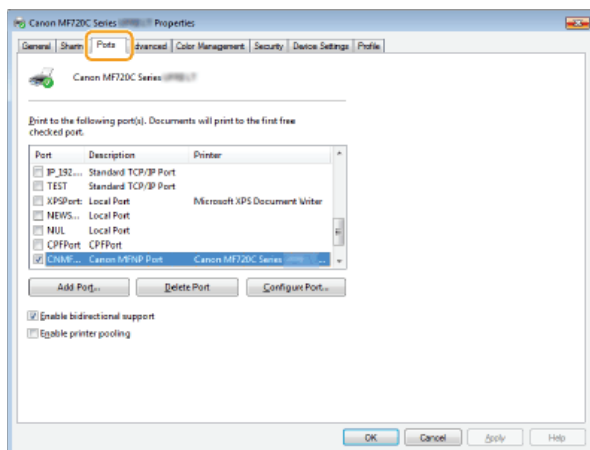

■ Přidání portu

Pokud se změnila IP adresa zařízení, přidejte nový port. Pokud byl při instalaci ovladače tiskárny ve složce tiskáren systému Windows vybrán nesprávný typ portu, účinným řešením je také přidání portu.

- 1 Klikněte na tlačítko [Add Port] (Přidat port).
- 2 Ze seznamu [Available port types] (Dostupné typy portů) vyberte položku [Canon MFNP Port] a klikněte na tlačítko [New Port] (Nový port).

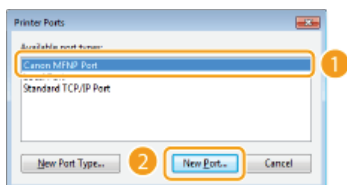

- 3 Klikněte na možnost [Auto Detect] (Automatická detekce), po zjištění zařízení ho vyberte a klikněte na tlačítko [Next] (Další).

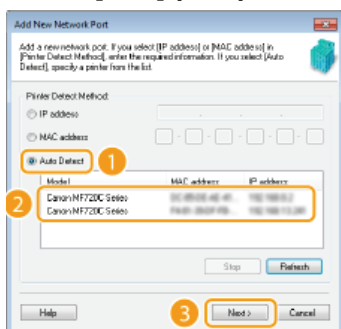

POZNÁMKA:

Pokud se nepodaří zařízení zjistit

Klikněte na tlačítko [Refresh] (Aktualizovat). Pokud se problém nevyřeší, klikněte na možnost [IP address] (IP adresa) nebo [MAC address] (Adresa MAC), zadejte IP adresu nebo adresu MAC zařízení **Zobrazení nastavení sítě** a poté klikněte na tlačítko [Next] (Další).



- 4 Klikněte na tlačítko [Add] (Přidat) ► [Finish] (Dokončit).

- 5 Klikněte na tlačítko [Close] (Zavřít).

■ Změna typu nebo čísla portu

Pokud se na zařízení změny tiskové protokoly (**Konfigurace protokolů tisku a funkcí WSD**) nebo čísla portů (**Změna čísel portů**), je třeba také nakonfigurovat odpovídající nastavení v počítači. Tato změna je dostupná pouze pro porty LPR nebo RAW.

- 1 Klikněte na tlačítko [Configure Port] (Konfigurovat port).
- 2 V nabídce [Protocol Type] (Typ protokolu) vyberte přepínač [RAW] nebo [LPR], podle potřeby změňte číslo v okně [Port Number] (Číslo portu) a poté klikněte na tlačítko [OK].



- 4 Klikněte na tlačítko [Close] (Zavřít).

 [Nastavení tiskového serveru](#)

Nastavení tiskového serveru

Pomocí tiskového serveru lze snížit zatížení počítače, z něhož tisknete. Tiskový server také umožňuje nainstalovat ovladače MF do každého počítače přes síť, a vyhnout se tak instalaci ovladačů v každém počítači pomocí dodaného disku DVD-ROM. Chcete-li některý počítač v síti nastavit jako tiskový server, nakonfigurujte nastavení sdílení tiskárny.

DŮLEŽITÉ

- Před prováděním tohoto postupu se přihlaste k počítači s účtem správce.
- Podle operačního systému a bitové architektury (32bitové nebo 64bitové) tiskového serveru a klientských počítačů se může stát, že nebude možné nainstalovat ovladače přes síť.
- Při implementaci tiskového serveru v doménovém prostředí se poraďte se správcem sítě.

POZNÁMKA

Provádění správy ID oddělení při použití tiskového serveru

- Během instalace ovladače tiskárny je třeba přidat službu Canon Driver Information Assist Service. Podrobnosti najdete v dokumentu MF Driver Installation Guide (Příručka instalace ovladače MF).

1 Otevřete složku tiskárny.  Zobrazení složky tiskárny

2 Právým tlačítkem myši klikněte na ikonu tiskárny a potom na možnost [Printer properties] (Vlastnosti tiskárny) nebo [Properties] (Vlastnosti).

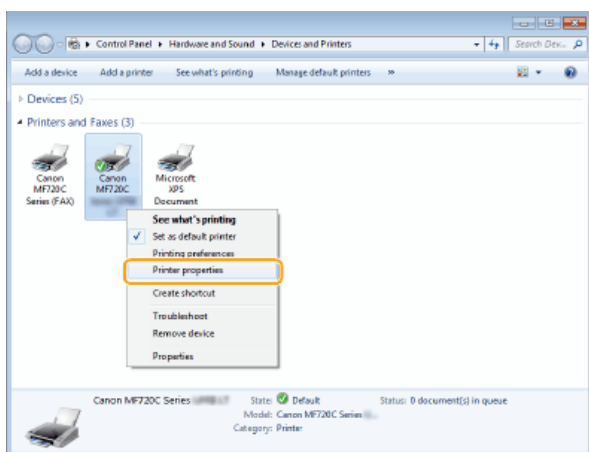

3 Klikněte na kartu [Sharing] (Sdílení), vyberte možnost [Share this printer] (Sdílet tuto tiskárnu) a zadejte sdílený název zařízení.

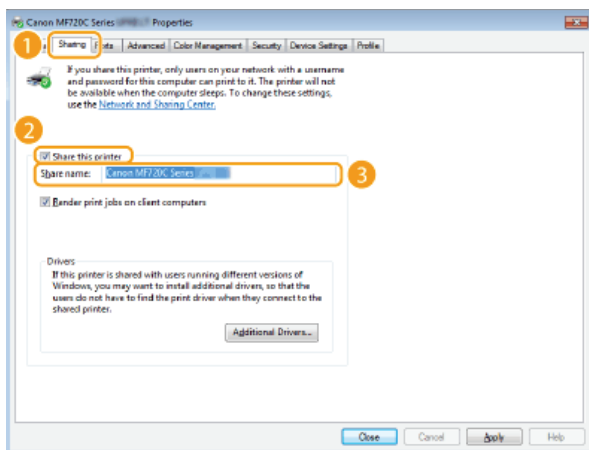

POZNÁMKA:

Pokud je zobrazena možnost [Change Sharing Options] (Změnit možnosti sdílení)

- Klikněte na možnost [Change Sharing Options] (Změnit možnosti sdílení). Pokud se otevře dialogové okno [User Account Control] (Řízení uživatelských účtů), klikněte na možnost [Yes] (Ano) nebo [Continue] (Pokračovat).

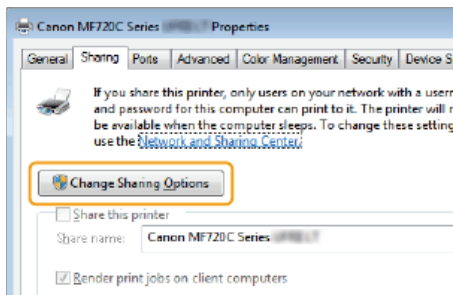

4 Podle potřeby nainstalujte další ovladače. ▾

- Tato akce je nutná, pokud chcete ovladače MF nainstalovat přes tiskový server do dalších počítačů používajících jinou bitovou architekturu.

1 Klikněte na možnost [Additional Drivers] (Další ovladače).

2 Zaškrtněte políčko u bitové architektury používané dalšími počítači a klikněte na tlačítko [OK].

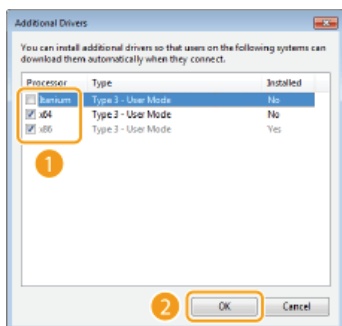

- Podle operačního systému tiskového serveru vyberte další ovladače z následujících.

Tiskový server	Označte zaškrťovací políčko:
32bitový operační systém	[x64]
64bitový operační systém	<ul style="list-style-type: none"> ● Windows Server 2003 Položka [Windows Server 2003] v části [Version] (Verze) ● Windows Vista/7/8/Server 2008/Server 2012 [x86] v poli [Processor] (Procesor)

POZNÁMKA:

Pokud nevíte, zda je systém Windows Vista/7/8/Server 2008/Server 2012 32bitový, nebo 64bitový, viz část

🔴 **Kontrola bitové architektury.**

3 Vložte do jednotky počítače dodaný disk DVD-ROM, klikněte na možnost [Browse] (Procházet) a zadejte složku s ovladači MF. Poté klikněte na tlačítko [OK].

- Pokud tiskový server používá 32bitový operační systém, vyberte v dodaném disku DVD-ROM složku [DRIVERS] ► [x64] ► [Driver].
- Pokud tiskový server používá 64bitový operační systém, vyberte v dodaném disku DVD-ROM složku [DRIVERS] ► [32bit] ► [Driver].

4 Ovladače nainstalujte podle pokynů na obrazovce.

5 Klikněte na tlačítko [OK].

■ Instalace ovladačů MF do počítače přes tiskový server ▾

- 1** Vyhledejte na tiskovém serveru sdílenou tiskárnu.  Zobrazení sdílených tiskáren na tiskovém serveru
- 2** Dvakrát klikněte na sdílenou tiskárnu.
- 3** Ovladače nainstalujte podle pokynů na obrazovce.

ODKAZY

-  Tisk z počítače

Konfigurace nastavení skenování (e-mail / i-fax / sdílená složka / server FTP)

Chcete-li odeslat skenované předlohy přímo e-mailem či i-faxem nebo je uložit do sdílených složek či na server FTP server, je třeba konfigurovat síť. Nástroj pro nastavení funkce odesílání je aplikace dodávaná se zařízením, která vám pomůže provést požadované nastavení. Provedte potřebnou konfiguraci podle svých potřeb a prostředí sítě.

Skenování do e-mailu nebo i-faxu



- Konfigurace nastavení skenování (odeslání e-mailu, odeslání a příjem i-faxů)

Skenování do sdílených složek

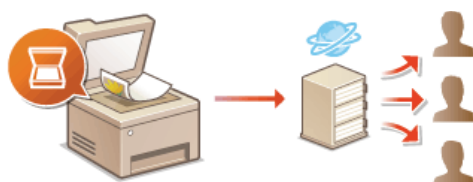

- Konfigurace zařízení na skenování do sdílených složek

Uložení na server FTP



- Konfigurace zařízení pro skenování na server FTP

ODKAZY

- Specifikace pro odesílání e-mailem
- Specifikace pro skenování do sdílených složek

Konfigurace nastavení skenování (odeslání e-mailu, odeslání a příjem i-faxů)

Před konfigurací zařízení na skenování do e-mailu zkontrolujte postup nastavení níže.



Ujistěte se, že zařízení i počítač jsou správně propojené.

- ▶ **Připojení k bezdrátové síti LAN (MF729Cx / MF728Cdw / MF724Cdw / MF628Cw)**
- ▶ **Připojení ke kabelové síti LAN**



Zkontrolujte následující informace:

- IP adresa zařízení ▶ **Zobrazení nastavení sítě;**
- e-mailová adresa, kterou chcete uložit jako místo určení;
- informace týkající se poštovního serveru, včetně názvu serveru SMTP, čísel portů, zda je vyžadováno ověření a uživatelské jméno a heslo pro ověřování.

POZNÁMKA:

Bližší informace týkající se nastavení poštovního serveru získáte u svého poskytovatele internetových služeb nebo u správce sítě.



Ujistěte se, že počítač splňuje následující požadavky na systém vyžadované nástrojem pro nastavení funkce odesílání (odesílání e-mailů):

- Operační systém
Windows Vista / 7 / 8 / Server 2003 / Server 2008 / Server 2012
- Webový prohlížeč
Microsoft Internet Explorer 7.0 nebo novější
- Displej
Monitor SVGA (s min. rozlišením obrazovky 800 x 600 pixelů) podporující nejméně 256 barev

POZNÁMKA:

Ujistěte se také, že je pro možnosti <Použít HTTP> a <Použít vzdálené UR> vybráno nastavení <Zapnuto>.

- ▶ **Zákaz komunikace HTTP**
- ▶ **Zákaz Vzdáleného uživatelského rozhraní**



Proveďte konfiguraci zařízení.

- Odesílání e-mailů
- ▶ **Konfigurace základních nastavení e-mailu**
- Odesílání a příjem i-faxů
- ▶ **Konfigurace nastavení komunikace pomocí e-mailů/i-faxů**

Konfigurace základních nastavení e-mailu

Nástroj pro nastavení funkce odesílání vám pomůže nakonfigurovat nastavení e-mailu. Pomocí tohoto nástroje lze také ukládat e-mailové adresy do adresáře.

POZNÁMKA

- Podrobnější nastavení lze zadat místo Nástroje pro nastavení funkce odesílání pomocí Vzdáleného uživatelského rozhraní (**Konfigurace nastavení komunikace pomocí e-mailů/i-faxů**). Nástroj pro nastavení funkce odesílání je užitečný pro uživatele, kteří chtějí nastavení provést snadno.

1 Spustíte Nástroj pro nastavení funkce odesílání.

■ Pomocí webového prohlížeče

Do pole adresy webového prohlížeče zadejte „http://(IP adresa zařízení)/sendsupport_login.html“ a stiskněte klávesu [ENTER] na klávesnici.

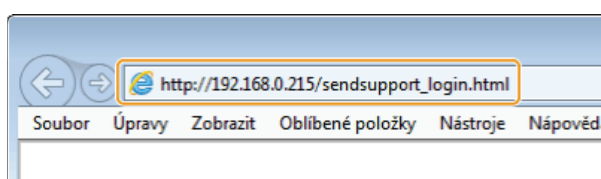

■ Pomocí dodaného disku DVD-ROM

- Vložte dodaný disk DVD-ROM do jednotky v počítači.**
 - Zadejte jazyk a klikněte na tlačítko [OK], pokud jste k tomu vyzváni.
- Klikněte na položku [Start Software Programs] (Spustit softwarové programy).**

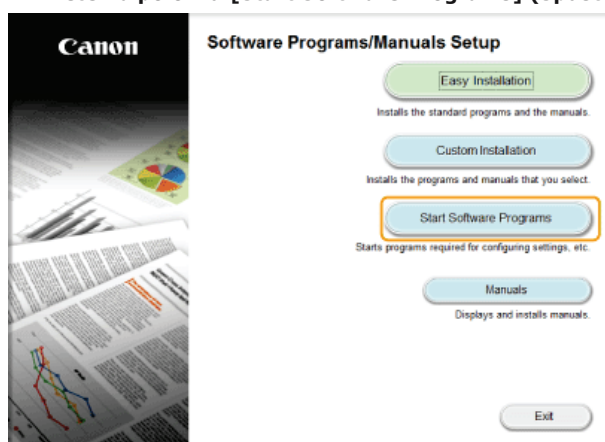

POZNÁMKA:

- Výše uvedená obrazovka se nezobrazí, viz část **Zobrazení obrazovky [Software Programs/Manuals Setup] (Instalace softwarových programů / příruček)**.
- Pokud se zobrazí možnost [AutoPlay] (Přehrát automaticky), klikněte na možnost [Run MInst.exe] (Spustit MInst.exe).

- Klikněte na tlačítko [Start] (Spustit) pro položku [Nástroj pro nastavení funkce odesílání].**
- Klikněte na tlačítko [Další].**
 - Pokud chcete zobrazit množinu Příručka pro nastavení odesílání, klikněte na možnost [Jak nastavit].

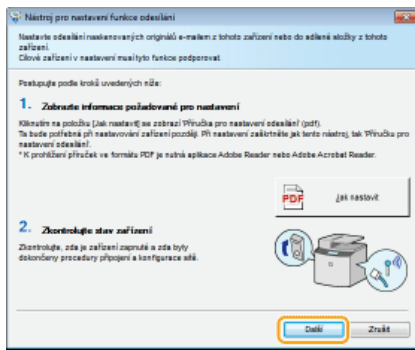

POZNÁMKA:
Otevře-li se následující obrazovka

- Klikněte na tlačítko [Ano].

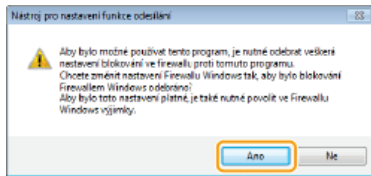

5 Ze seznamu [Seznam zařízení] vyberte zařízení a klikněte na tlačítko [Další].

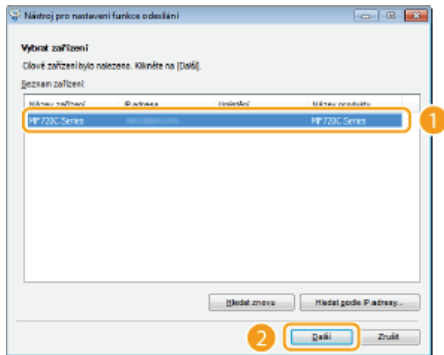

POZNÁMKA:
Pokud se zařízení neobjeví na seznamu [Seznam zařízení]

Klikněte na tlačítko [Hledat znovu]. Pokud se problém nevyřeší, klikněte na možnost [Hledat podle IP adresy], zadejte IP adresu zařízení a poté klikněte na tlačítko [OK].

6 Potvrďte nastavení a klikněte na tlačítko [OK].

2 Klikněte na tlačítko [Spustit].

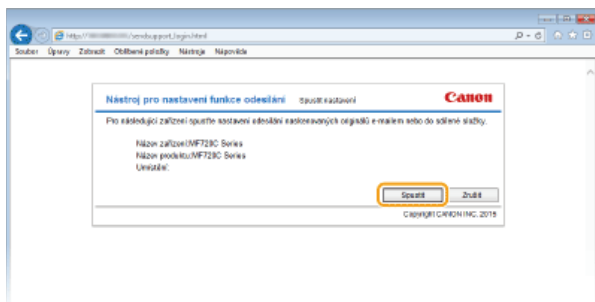

- Pokud se zobrazí přihlašovací obrazovka, zadejte do příslušných textových polí ID a PIN a poté klikněte na možnost [Přihlásit].

3 Klikněte na položku [Nastavení odesílání na e-mail].

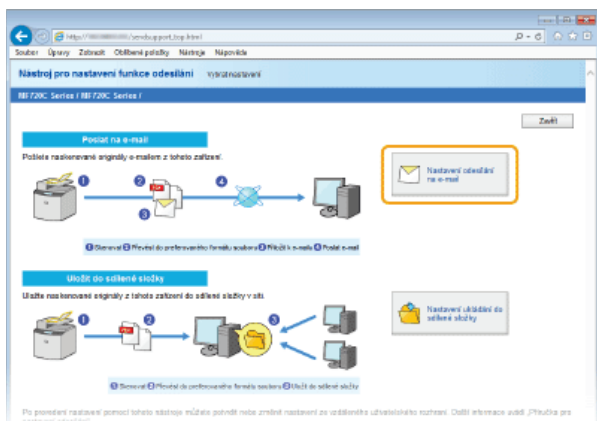

- Pokud se na obrazovce zobrazí výzva k zadání kódu PIN adresáře, zadejte PIN pro adresář a klikněte na tlačítko [OK].

• **Nastavení kódu PIN pro adresář**

4 Zadejte požadovaná nastavení.

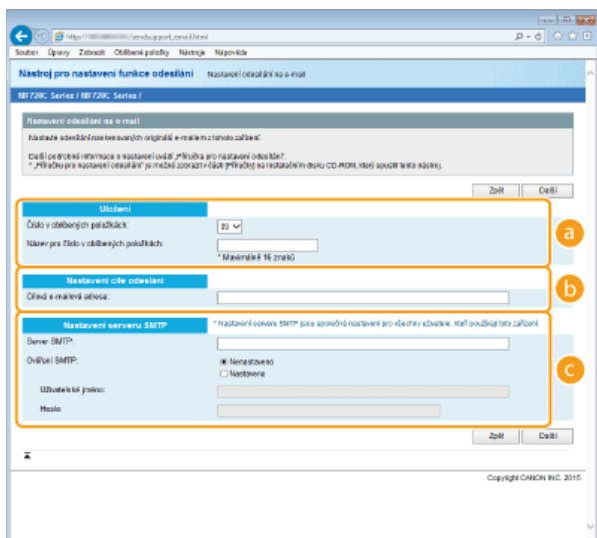

a [Uložení]

[Číslo v oblíbených položkách]

Pomocí Nástroje pro nastavení funkce odesílání můžete e-mailovou adresu zaregistrovat do skupiny <Oblíbená> v adresáři. V rozbalovacím seznamu vyberte číslo.

[Název pro číslo v oblíbených položkách]

Zadejte název identifikující místo určení, které chcete uložit. Zadejte název, který se vám bude dobře hledat v adresáři.

b [Nastavení cíle odeslání]

[Cílová e-mailová adresa]

Zadejte e-mailovou adresu, na kterou chcete zasílat naskenované dokumenty.

c [Nastavení serveru SMTP]

[Server SMTP]

Zadejte název serveru SMTP.

[Ověření SMTP]

Kliknutím na přepínač [Nenastaveno] nebo [Nastaveno] zvolte nastavení ověřování odpovídající serveru SMTP. Vyberete-li možnost [Nastaveno], zadejte uživatelské jméno do pole [Uživatelské jméno] a heslo do pole [Heslo].

POZNÁMKA:

Způsoby ověřování pro odesílání e-mailů

- Aby nedocházelo k přenosům e-mailů neověřenými uživateli, zařízení podporuje ověřování protokolem SMTP (SMTP AUTH) a POP před SMTP. Další informace o požadované metodě ověřování získáte od poskytovatele služeb Internetu nebo správce sítě.
- Ověřování POP před SMTP lze nakonfigurovat pouze pomocí Vzdáleného uživatelského rozhraní. **• Konfigurace nastavení komunikace pomocí e-mailů/i-faxů**

5 Klikněte na tlačítko [Další].

6 Potvrďte nastavení a klikněte na tlačítko [Uložit].

7 Restartujte zařízení.

- Vypněte zařízení, počkejte nejméně 10 sekund a opět jej zapněte.

DŮLEŽITÉ

V závislosti na síti, kterou používáte, může být vyžadováno další nastavení. Další informace o nastavení získáte od poskytovatele služeb Internetu nebo správce sítě.

- Informace o povolení SSL pro odesílání e-mailů najdete v části **▶ Konfigurace nastavení komunikace pomocí e-mailů/i-faxů**.
- Informace o změně čísel portů najdete v části **▶ Změna čísel portů**.

ODKAZY

- ▶ **Konfigurace nastavení skenování (odeslání e-mailu, odeslání a příjem i-faxů)**
- ▶ **Odesílání dokumentů jako e-mailů přímo ze zařízení**
- ▶ **Ukládání do adresáře**

Konfigurace nastavení komunikace pomocí e-mailů/i-faxů

Ke konfiguraci podrobných nastavení odesílání a příjmu, například nastavení pro použití zařízení k odesílání a příjmu i-faxů, nastavení ověřování POP a šifrování před odesláním e-mailů nebo i-faxů, použijte Vzdálené uživatelské rozhraní. Informace o požadovaných nastaveních získáte od poskytovatele připojení nebo správce sítě.

- 1 Spustíte Vzdálené uživatelské rozhraní a přihlaste se v Režimu správce systému.  Spuštění Vzdáleného uživatelského rozhraní
- 2 Klikněte na tlačítko [Nastavení/Uložení].

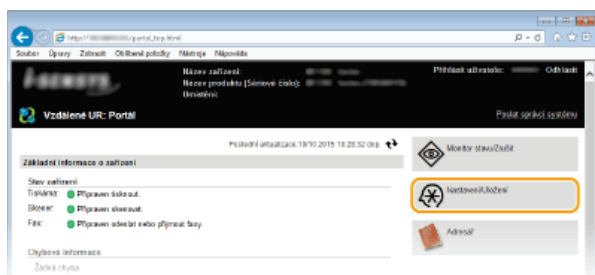

- 3 Klikněte na položku [Nastavení sítě] ► [Nastavení e-mailu/I-faxu].

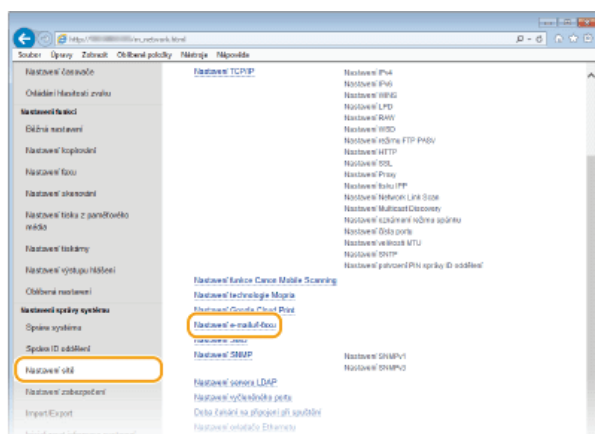

- 4 Klikněte na tlačítko [Editovat].

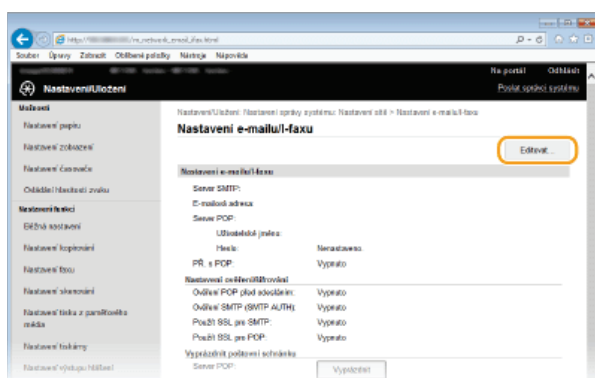

- 5 Zadejte požadovaná nastavení.

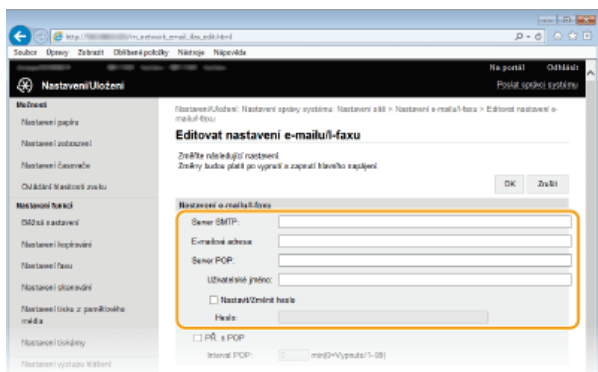

[Server SMTP]

Zadejte až 48 alfanumerických znaků pro název serveru SMTP (nebo IP adresu) k odesílání a příjmu e-mailů a i-faxů.

[E-mailová adresa]

Zadejte e-mailovou adresu, kterou chcete pro zařízení používat, o délce maximálně 120 znaků.

[Server POP]

Zadejte až 48 alfanumerických znaků pro název serveru SMTP (nebo IP adresu) k odesílání a příjmu e-mailů a i-faxů.

[Uživatelské jméno]

Zadejte až 64 alfanumerických znaků pro uživatelské jméno určeného e-mailového účtu, jestliže je používán server POP3.

[Nastavit/Změnit heslo]

Je-li používán server POP3 a chcete nastavit nebo změnit heslo, zaškrtněte toto políčko a do pole [Heslo] zadejte až 32 alfanumerických znaků.

■ Zadání nastavení pro příjem i-faxů

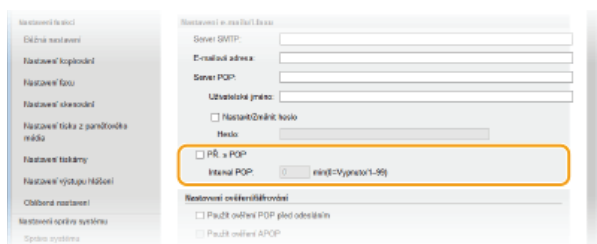

[PŘ. s POP]

Zaškrtněte políčko pro příjem i-faxů.

[Interval POP]

Nastaví interval (v minutách), který se použije k automatickému připojení k serveru POP3. Jsou-li na serveru nějaké i-faxy, budou automaticky přijaty a vytištěny.

POZNÁMKA:

Zakázání automatického příjmu

Vyberte pro možnost [Interval POP] nastavení [0]. Když je nastavena hodnota [0], i-faxy je třeba přijímat ručně.

Ruční příjem i-faxů

■ Nastavení ověřování před odesláním a šifrované komunikace se serverem

Konfigurace ověřování pro odesílání brání neoprávněným uživatelům v odesílání e-mailů a i-faxů. Komunikaci se serverem lze šifrovat.

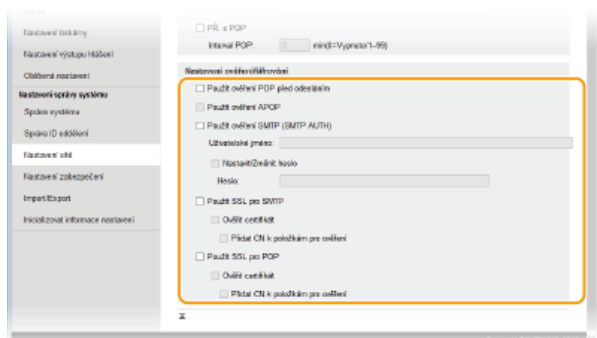

[Použit ověření POP před odesláním]

Toto políčko zaškrtněte, chcete-li používat server POP3 pro ověřování.

[Použit ověření APOP]

Políčko zaškrtněte, pokud chcete během ověřování šifrovat heslo pomocí protokolu APOP.

[Použit ověření SMTP (SMTP AUTH)]

Ověřování na serveru SMTP lze povolit zaškrtnutím políčka a zadáním maximálně 64 znaků do textového pole [Uživatelské jméno].

[Nastavit/Změnit heslo]

Chcete-li zadat nebo změnit heslo, zadejte maximálně 32 znaků do textového pole [Heslo].

[Použit SSL pro SMTP]

Políčko zaškrtněte, pokud chcete šifrovat komunikaci se serverem SMTP pomocí protokolu SSL. Podle potřeby zaškrtněte políčko [Ověřit certifikát] nebo [Přidat CN k položkám pro ověření].

[Použit SSL pro POP]

Toto políčko zaškrtněte, pokud chcete šifrovat komunikaci se serverem POP za použití protokolu SSL. Podle potřeby zaškrtněte políčka [Ověřit certifikát] a [Přidat CN k položkám pro ověření].

6 Klikněte na tlačítko [OK].

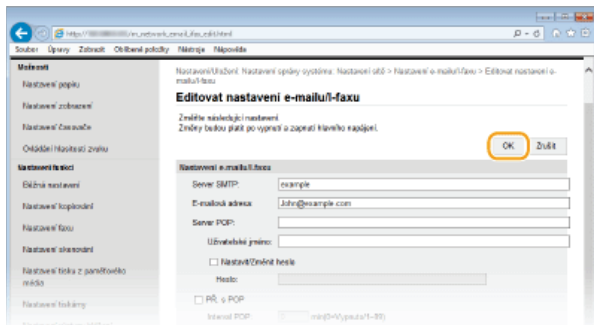

7 Restartujte zařízení.

- Vypněte zařízení, počkejte nejméně 10 sekund a opět jej zapněte.

DŮLEŽITÉ

- V závislosti na síti, kterou používáte, může být nutné změnit nastavení portu SMTP nebo POP3 (**Změna čísel portů**). Další informace o nastavení získáte od poskytovatele internetových služeb nebo správce sítě.

ODKAZY

- ▶ **Konfigurace nastavení skenování (odeslání e-mailu, odeslání a příjem i-faxů)**
- ▶ **Konfigurace základních nastavení e-mailu**
- ▶ **Odesílání dokumentů jako e-mailů přímo ze zařízení**
- ▶ **Použití internetového faxu (i-fax)**

Konfigurace zařízení na skenování do sdílených složek

Před konfigurací zařízení pro skenování do sdílených složek je třeba nejprve zkontrolovat nastavení podle níže uvedeného postupu.



1

Ujistěte se, že zařízení i počítač jsou správně propojené.

- ▶ **Připojení k bezdrátové síti LAN (MF729Cx / MF728Cdw / MF724Cdw / MF628Cw)**
- ▶ **Připojení ke kabelové síti LAN**



2

Zkontrolujte následující informace:

- IP adresa zařízení ▶ **Zobrazení nastavení sítě;**
- název počítače, v němž se nachází sdílená složka ▶ **Zobrazení názvu počítače;**
- cesta ke sdílené složce a její název (jsou-li u složky nastavená omezení přístupu, je potřeba zadat také uživatelské jméno a heslo).

POZNÁMKA:

Pokyny k vytvoření nové sdílené složky najdete v dokumentu Příručka pro nastavení odesílání (na dodaném disku DVD-ROM).



3

Ujistěte se, že počítač splňuje následující požadavky na systém, které Nástroj pro nastavení funkce odesílání vyžaduje:

- Operační systém
Windows Vista / 7 / 8 / Server 2003 / Server 2008 / Server 2012
- Webový prohlížeč
Microsoft Internet Explorer 7.0 nebo novější
- Displej
Monitor SVGA (s min. rozlišením obrazovky 800 x 600 pixelů) podporující nejméně 256 barev

POZNÁMKA:

Ujistěte se také, že je pro možnosti <Použít HTTP> a <Použít vzdálené UR> vybráno nastavení <Zapnuto>.

- ▶ **Zákaz komunikace HTTP**
- ▶ **Zákaz Vzdáleného uživatelského rozhraní**



4

Proveďte konfiguraci zařízení. ▶ Nastavení sdílené složky jako místa pro ukládání

Nastavení sdílené složky jako místa pro ukládání

Funkce skenování do sdílených složek se také nazývá „Skenování do SMB“, protože tato funkce využívá technologii SMB (Server Message Block) specifickou pro systém Windows. SMB představuje protokol ke sdílení zdrojů, například souborů a tiskáren, s více než jedním zařízením v síti (🔴 **Konfigurace protokolu SMB**). Chcete-li zařízení nakonfigurovat na ukládání naskenovaných dokumentů do sdílené složky v síti pomocí funkce SMB, zadejte z počítače pomocí Nástroje pro nastavení funkce odesílání umístění sdílené složky.

POZNÁMKA

- Umístění sdílené složky lze zadat také pomocí Vzdáleného uživatelského rozhraní uložením dané složky do adresáře. Nástroj pro nastavení funkce odesílání je užitečný pro uživatele, kteří chtějí nastavení provést snadno.

1 Spustíte Nástroj pro nastavení funkce odesílání.

■ Pomocí webového prohlížeče

Do pole adresy webového prohlížeče zadejte „http://(IP adresa zařízení)/sendsupport_login.html“ a stiskněte klávesu [ENTER] na klávesnici.

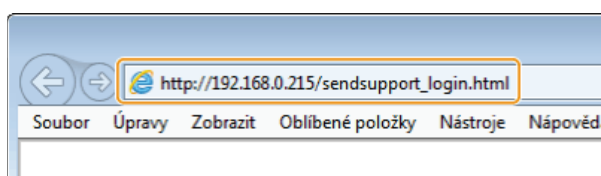

■ Pomocí dodaného disku DVD-ROM

1 Vložte dodaný disk DVD-ROM do jednotky v počítači.

- Zadejte jazyk a klikněte na tlačítko [OK], pokud jste k tomu vyzváni.

2 Klikněte na položku [Start Software Programs] (Spustit softwarové programy).

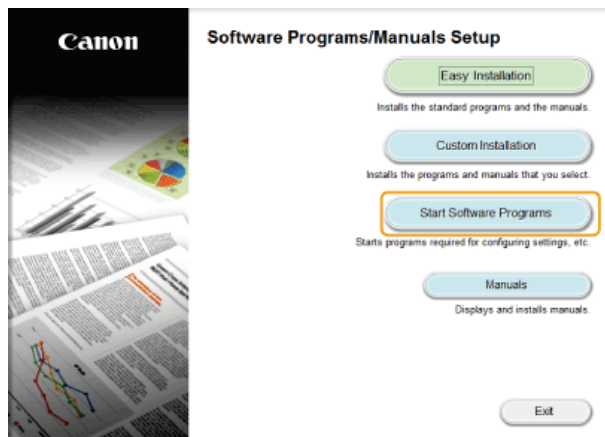

POZNÁMKA:

- Výše uvedená obrazovka se nezobrazí, viz část 🔴 **Zobrazení obrazovky [Software Programs/Manuals Setup] (Instalace softwarových programů / příruček)**.
- Pokud se zobrazí možnost [AutoPlay] (Přehrát automaticky), klikněte na možnost [Run MInst.exe] (Spustit MInst.exe).

3 Klikněte na tlačítko [Start] (Spustit) pro položku [Nástroj pro nastavení funkce odesílání].

4 Klikněte na tlačítko [Další].

- Pokud chcete zobrazit množinu Příručka pro nastavení odesílání, klikněte na možnost [Jak nastavit].

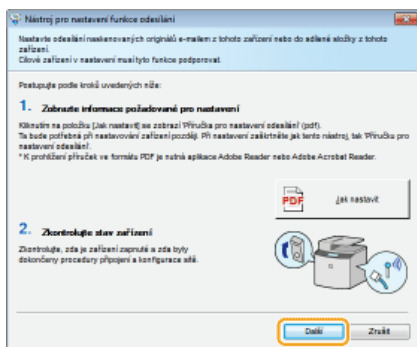

POZNÁMKA:
Otevře-li se následující obrazovka

Klikněte na tlačítko [Ano].

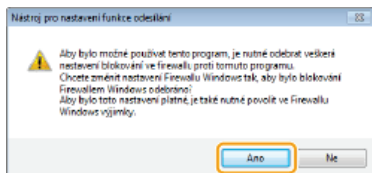

5 Ze seznamu [Seznam zařízení] vyberte zařízení a klikněte na tlačítko [Další].

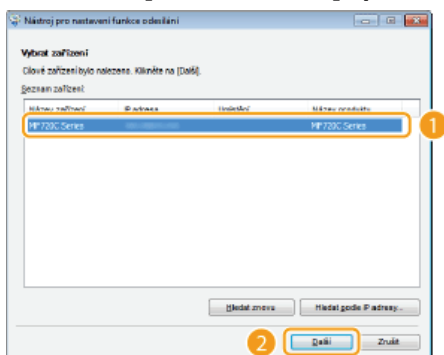

POZNÁMKA:
Pokud se zařízení nezobrazí v položce [Seznam zařízení]

Klikněte na možnost [Hledat znovu]. Pokud se problém nevyřeší, klikněte na možnost [Hledat podle IP adresy], zadejte IP adresu zařízení a poté klikněte na tlačítko [OK].

6 Potvrďte nastavení a klikněte na tlačítko [OK].

2 Klikněte na tlačítko [Spustit].

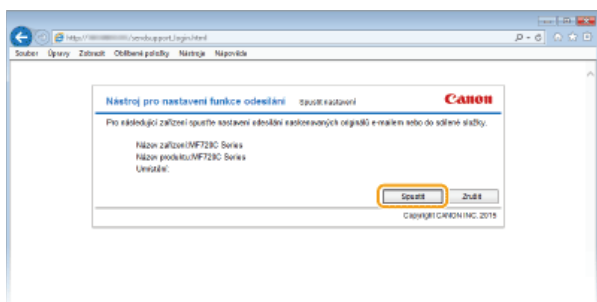

- Pokud se zobrazí přihlašovací obrazovka, zadejte do příslušných textových polí ID a PIN a poté klikněte na možnost [Přihlásit].

3 Klikněte na položku [Nastavení ukládání do sdílené složky].

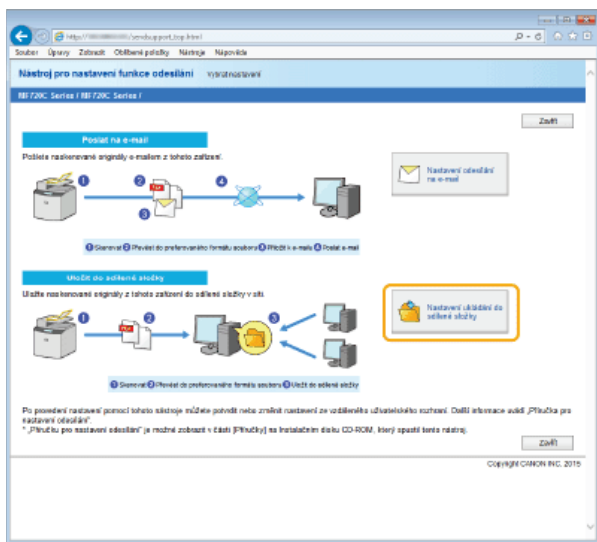

- Pokud se na obrazovce zobrazí výzva k zadání kódu PIN adresáře, zadejte PIN pro adresář a klikněte na tlačítko [OK].

🔴 Nastavení kódu PIN pro adresář

4 Zadejte požadovaná nastavení.

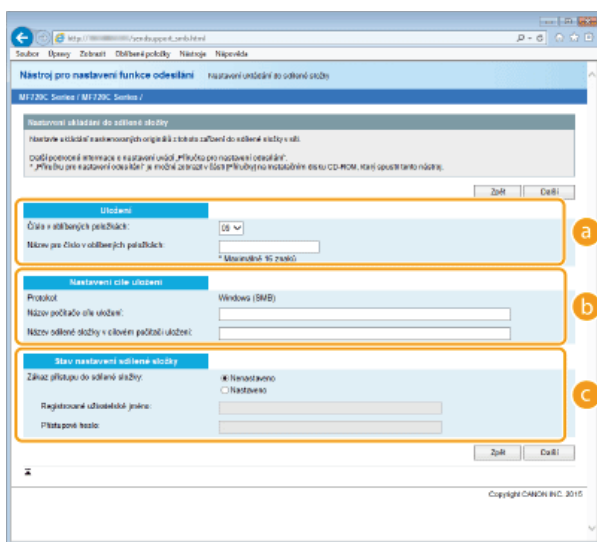

a [Uložení]

[Číslo v oblíbených položkách]

Pomocí Nástroje pro nastavení funkce odesílání můžete uložit složku k ukládání naskenovaných dokumentů do skupiny <Oblíbená> v adresáři. V rozbalovacím seznamu vyberte číslo.

[Název pro číslo v oblíbených položkách]

Zadejte název identifikující místo určení, které chcete uložit. Zadejte název, který se vám bude dobře hledat v adresáři.

b [Nastavení cíle uložení]

[Protokol]

Zobrazí se protokol používaný k zaslání naskenovaných dokumentů do sdílené složky.

[Název počítače cíle uložení]

Zadejte IP adresu počítače, v němž je umístěna sdílená složka.

[Název sdílené složky v cílovém počítači uložení]

Zadejte název sdílené složky (nebo cestu k této složce). Pokud se například sdílená složka nachází v podsložce s názvem „sdílení“ a je obsažena ve složce [Public] (Vřejné) na jednotce C (cesta: C:\users\public\sdílení), zadejte text „users\public\sdílení“.

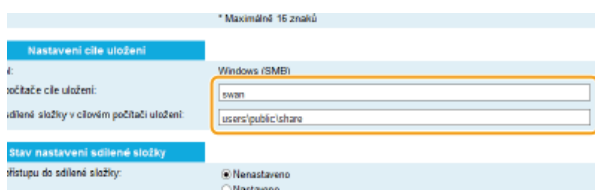

c [Stav nastavení sdílené složky]

[Zákaz přístupu do sdílené složky]

Kliknutím na přepínač [Nenastaveno] nebo [Nastaveno] zadejte nastavení omezení přístupu odpovídající sdílené složce. Vyberete-li možnost [Nastaveno], zadejte uživatelské jméno do pole [Registrované uživatelské jméno] a heslo do pole [Přístupové heslo].

- 5 Klikněte na tlačítko [Další].**
- 6 Potvrďte nastavení a klikněte na tlačítko [Uložit].**
- 7 Restartujte zařízení.**
 - Vypněte zařízení, počkejte nejméně 10 sekund a opět jej zapněte.

ODKAZY

- ▶ **Konfigurace zařízení na skenování do sdílených složek**
- ▶ **Uložení dokumentů přímo do sdílené složky/na server FTP**
- ▶ **Uložení adresáře prostřednictvím Vzdáleného uživatelského rozhraní**

Konfigurace zařízení pro skenování na server FTP

Před konfigurací zařízení pro skenování na server FTP zkontrolujte níže uvedený postup nastavení.



1

Ujistěte se, že zařízení i počítač jsou správně propojené.

- ▶ **Připojení k bezdrátové síti LAN (MF729Cx / MF728Cdw / MF724Cdw / MF628Cw)**
- ▶ **Připojení ke kabelové síti LAN**



2

Zkontrolujte následující informace:

- IP adresa zařízení ▶ **Zobrazení nastavení sítě**,
- název serveru FTP,
- cesta k serveru FTP a název složky,
- uživatelské jméno, heslo (pokud je nastaveno).

POZNÁMKA:

Pokud neznáte cestu, název složky, uživatelské jméno, heslo nebo jiné údaje týkající se serveru FTP, obraťte se na správce sítě.



3

Zkontrolujte, zda není třeba použít režim PASV.

- Režim PASV je třeba použít, pokud se mezi zařízením a serverem FTP používá brána firewall.
- ▶ **Konfigurace režimu PASV serveru FTP**

POZNÁMKA:

Ujistěte se také, že je pro možnosti <Použít HTTP> a <Použít vzdálené UR> vybráno nastavení <Zapnuto>.

- ▶ **Zákaz komunikace HTTP**
- ▶ **Zákaz Vzdáleného uživatelského rozhraní**



4

Uložte adresu serveru FTP.

- ▶ **Uložení adresáře prostřednictvím Vzdáleného uživatelského rozhraní**

Konfigurace režimu PASV serveru FTP

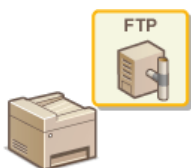

PASV je režim komunikace se serverem FTP pro přenos souborů. Režim PASV je třeba použít, chcete-li se připojit k serveru FTP přes bránu firewall. Nejprve zkontrolujte, že je režim PASV nastavený na serveru FTP.

DŮLEŽITÉ

- To, zda se má režim PASV použít pro server FTP, závisí na prostředí sítě a nastavení na serveru FTP, na který odesíláte data. Více informací získáte od správce sítě.

1 Spustíte Vzdálené uživatelské rozhraní a přihlaste se v Režimu správce systému. ▶ Spuštění Vzdáleného uživatelského rozhraní

2 Klikněte na tlačítko [Nastavení/Uložení].

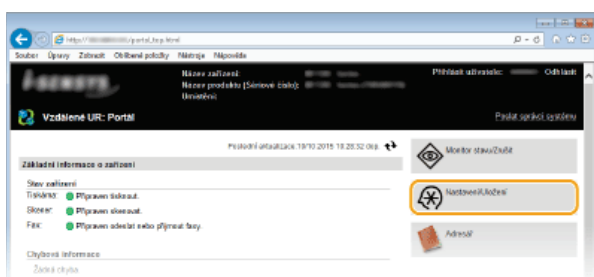

3 Klikněte na položku [Nastavení sítě] ▶ [Nastavení TCP/IP].

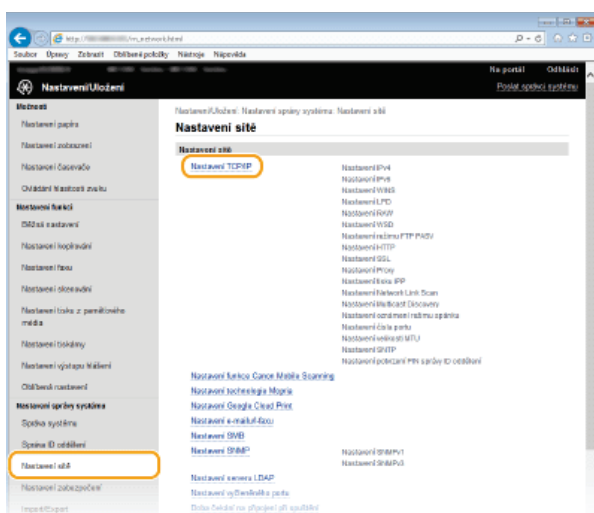

4 Klikněte na tlačítko [Editovat] v části [Nastavení režimu FTP PASV].

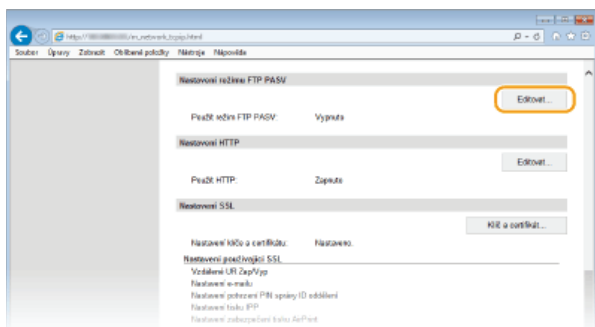

5 Zaškrtněte políčko [Použít režim FTP PASV] a klikněte na tlačítko [OK].

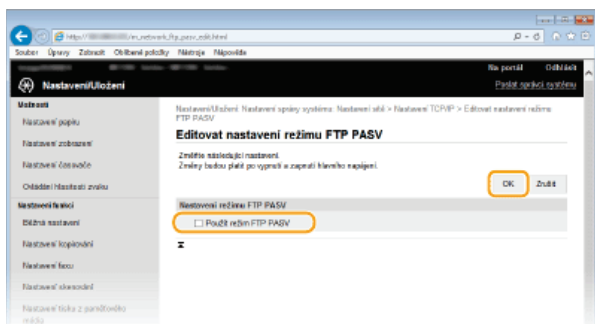

[Použít režim FTP PASV]

Zaškrtnutím políčka aktivujete režim PASV. Pokud režim PASV nepoužíváte, ponechejte toto políčko prázdné.

6 Restartujte zařízení.

- Vypněte zařízení, počkejte nejméně 10 sekund a opět jej zapněte.

Konfigurace zařízení na síťové prostředí

Konfigurace sítě se liší podle účelu dané sítě. Zařízení bylo navrženo tak, aby bylo kompatibilní s maximálním množstvím síťových konfigurací, a zahrnuje řadu technologií. Poradte se se správcem sítě a nastavte konfiguraci odpovídající danému síťovému prostředí.

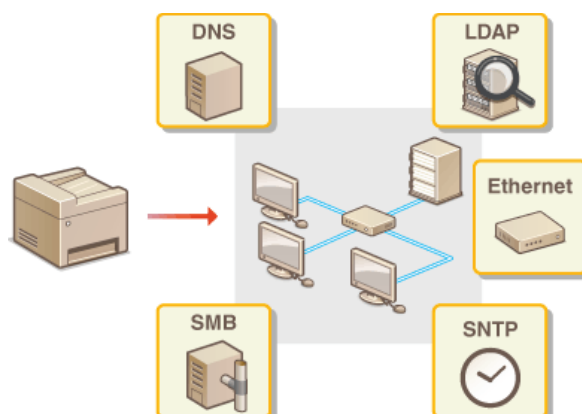

Konfigurace nastavení sítě Ethernet

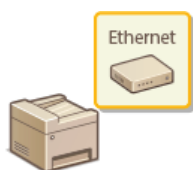

Ethernet představuje standard datové komunikace v místní síti (LAN). Můžete nastavit režim komunikace (poloviční duplex / plný duplex) a typ sítě Ethernet (10BASE-T/100BASE-TX). Zařízení lze obecně používat bez změny výchozích nastavení (☑ **Nastavení ovladače Ethernetu**), můžete je však změnit podle síťového prostředí.

- 1 Klepněte na tlačítko <Nabídka> na obrazovce <Domů>.
- 2 Klepněte na tlačítko <Nastavení sítě>.
 - Zobrazí-li se přihlašovací obrazovka, pomocí číselných kláves zadejte správné ID a kód PIN a stiskněte tlačítko **ID**. ☑ **Přihlášení k zařízení**
- 3 Vyberte <Nastavení ovladače Ethernetu> ▶ <Automatická detekce>.
- 4 Zvolte, zda chcete nastavení sítě Ethernet konfigurovat automaticky nebo ručně.

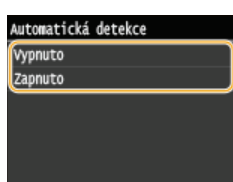

■ Automatická konfigurace nastavení sítě Ethernet

Klepněte na tlačítko <Zapnuto>. Zařízení rozpozná a automaticky nastaví režim komunikace a typ sítě Ethernet, který lze použít.

■ Ruční konfigurace nastavení sítě Ethernet

- 1 Klepněte na tlačítko <Vypnuto>.
- 2 Vyberte režim komunikace.
 - Klepněte na možnost <Režim komunikace> ▶, klepněte na možnost <Poloviční duplex> nebo <Úplný duplex>.



a <Poloviční duplex>

Buď zasílá, nebo přijímá komunikační data. Zvolte, pokud je zařízení připojeno k síťovému zařízení používajícímu poloviční duplex.

b <Úplný duplex>

Současně zasílá i přijímá komunikační data. Toto nastavení použijte ve většině prostředí.

- 3 Vyberte typ sítě Ethernet.
 - Klepněte na možnost <Typ Ethernetu> ▶, klepněte na možnost <10BASE-T> nebo <100BASE-TX>.



- 4 Klepněte na tlačítko <Použít>.

- 5 Restartujte zařízení.
 - Vypněte zařízení, počkejte nejméně 10 sekund a opět jej zapněte.

ODKAZY

- ▶ [Změna jednotky MTU](#)
- ▶ [Nastavení čekací doby před připojením k síti](#)

Změna jednotky MTU

Ve většině sítí Ethernet je maximální velikost paketu, který lze zaslat, 1 500 bajtů. Pakety představují bloky dat, na které se před zasláním rozdělí původní data. Jednotka MTU se může v každé síti lišit. Nastavení zařízení podle potřeby změňte. Další informace získáte od správce sítě.

1 Klepněte na tlačítko <Nabídka> na obrazovce <Domů>.

2 Klepněte na tlačítko <Nastavení sítě>.

- Zobrazí-li se přihlašovací obrazovka, pomocí číselných kláves zadejte správné ID a kód PIN a stiskněte tlačítko . [Přihlášení k zařízení](#)

3 Vyberte <Nastavení TCP/IP> ► <Velikost MTU>.

4 Vyberte MTU.

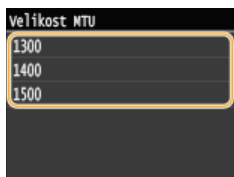

5 Restartujte zařízení.

- Vypněte zařízení, počkejte nejméně 10 sekund a opět jej zapněte.

ODKAZY

- [Konfigurace nastavení sítě Ethernet](#)
- [Nastavení čekací doby před připojením k síti](#)

Nastavení čekací doby před připojením k síti

Pokud síť nabízí nadbytečné možnosti připojení pomocí více přepínačů či mostů, musí zahrnovat mechanismus, jak zabránit zacyklení paketů. Účinným řešením je definování role každého přepínacího portu. Po dobu několika desetin sekundy po změně způsobu, jakým jsou připojena síťová zařízení, případně po přidání nového zařízení, však může přesto docházet k přerušování komunikace. Pokud dochází k tomuto typu problémů, nastavte čekací dobu pro připojení k síti.

1 Klepněte na tlačítko <Nabídka> na obrazovce <Domů>.

2 Klepněte na tlačítko <Nastavení sítě>.

- Zobrazí-li se přihlašovací obrazovka, pomocí číselných kláves zadejte správné ID a kód PIN a stiskněte tlačítko **ID**. **Přihlášení k zařízení**

3 Klepněte na tlačítko <Doba čekání na připojení při spuštění>.

4 Zadejte čekací dobu v sekundách a klepněte na tlačítko <Použít>.

- Pomocí číselných kláves nebo tlačítek / zadejte dobu.

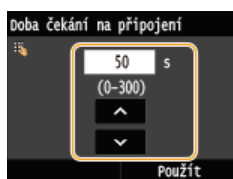

ODKAZY

- ▶ [Konfigurace nastavení sítě Ethernet](#)
- ▶ [Změna jednotky MTU](#)

Konfigurace služby DNS

DNS (Domain Name System) je služba pro rozpoznávání názvů, která přiřazuje název hostitele (či domény) k IP adrese. Nastavení možností DNS, mDNS či DHCP nakonfigurujte podle svých potřeb. Upozorňujeme, že postup konfigurace služby DNS se liší u adres IPv4 a IPv6.



1 Spustíte **Vzdálené uživatelské rozhraní** a přihlaste se v **Režimu správce systému**. ▶ **Spuštění Vzdáleného uživatelského rozhraní**

2 Klikněte na tlačítko **[Nastavení/Uložení]**.

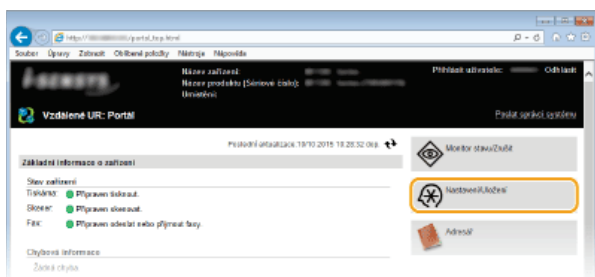

3 Klikněte na položku **[Nastavení sítě]** ▶ **[Nastavení TCP/IP]**.

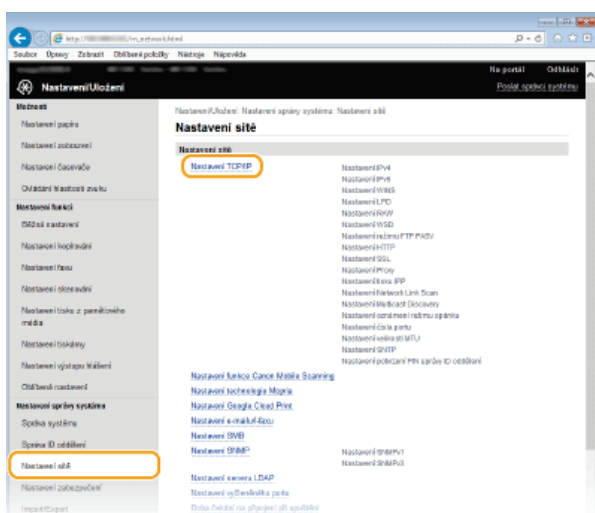

4 Nakonfigurujte nastavení služby DNS.

■ Konfigurace služby IPv4 DNS

1 Klikněte na tlačítko **[Editovat]** v části **[Nastavení IPv4]**.

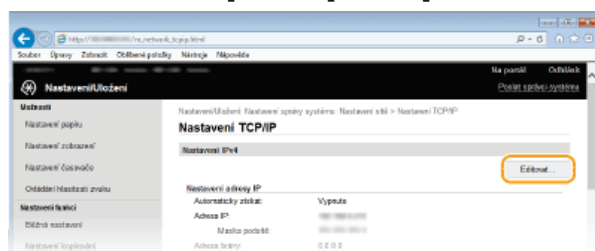

2 Nakonfigurujte nastavení služby IPv4 DNS.

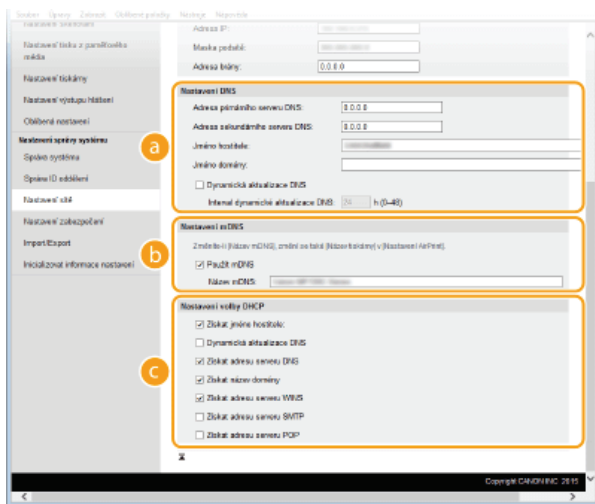

a [Nastavení DNS]

[Adresa primárního serveru DNS]

Zadejte IP adresu serveru DNS.

[Adresa sekundárního serveru DNS]

Zadejte IP adresu sekundárního serveru DNS, je-li k dispozici.

[Jméno hostitele]

Zadejte název hostitele, které chcete zaregistrovat k serveru DNS, o délce maximálně 47 alfanumerických znaků.

[Jméno domény]

Zadejte název domény, do níž zařízení patří, například „příklad.com“, o délce maximálně 47 alfanumerických znaků.

[Dynamická aktualizace DNS]

Políčko zaškrtněte, pokud chcete dynamicky aktualizovat záznamy služby DNS po každé změně IP adresy zařízení. Interval mezi aktualizacemi lze zadat v hodinách do textového pole [Interval dynamické aktualizace DNS].

b [Nastavení mDNS]

[Použit mDNS]

mDNS (multicast DNS) je protokol přijatý službou Bonjour, který slouží k přiřazení názvu hostitele k IP adrese bez použití systému DNS. Chcete-li funkci mDNS povolit, zaškrtněte políčko a zadejte název mDNS do textového pole [Název mDNS].

c [Nastavení volby DHCP]

[Získat jméno hostitele]

Zaškrtnutím políčka povolíte Možnost 12 sloužící k získávání názvu hostitele ze serveru DHCP.

[Dynamická aktualizace DNS]

Zaškrtnutím políčka povolíte Možnost 81 sloužící k dynamické aktualizaci záznamů DNS pomocí serveru DHCP.

[Získat adresu serveru DNS]

Zaškrtnutím políčka povolíte možnost 6 pro získání adresy serveru DNS ze serveru DHCP.

[Získat název domény]

Zaškrtnutím políčka povolíte možnost 15 pro získání názvu domény ze serveru DHCP.

[Získat adresu serveru WINS]

Zaškrtnutím políčka povolíte možnost 44 pro získání adresy serveru WINS ze serveru DHCP.

[Získat adresu serveru SMTP]

Zaškrtnutím políčka povolíte možnost 69 pro získání adresy serveru SMTP ze serveru DHCP.

[Získat adresu serveru POP]

Zaškrtnutím políčka povolíte možnost 70 pro získání adresy serveru POP3 ze serveru DHCP.

3 Klikněte na tlačítko [OK].

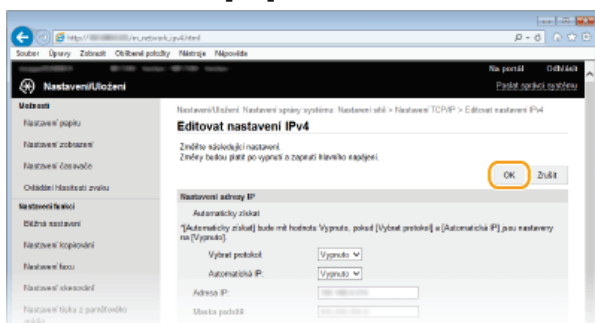

■ Konfigurace služby IPv6 DNS

1 Klikněte na tlačítko [Editovat] v části [Nastavení IPv6].

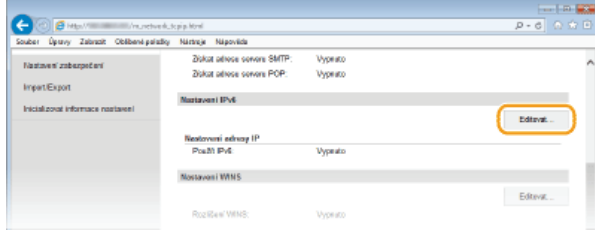

2 Nakonfigurujte nastavení služby IPv6 DNS.

- Před konfigurací těchto nastavení musí být zaškrtnuté políčko [Použít IPv6].
- **Nastavení adres IPv6**

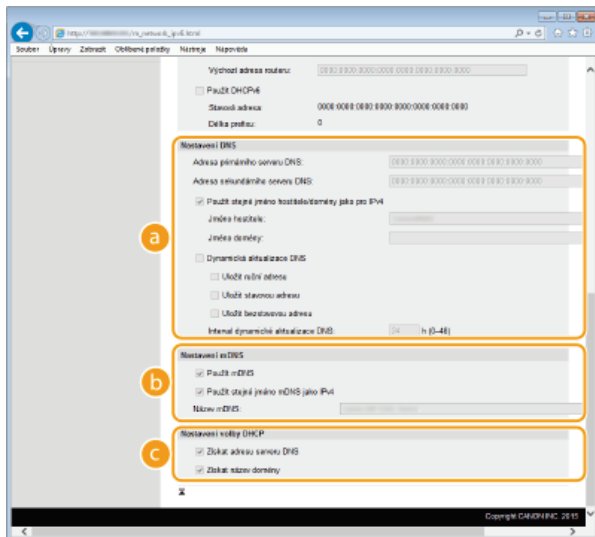

a [Nastavení DNS]

[Adresa primárního serveru DNS]

Zadejte IP adresu serveru DNS. Nelze zadat adresy začínající písmeny „ff“ (adresu vícesměrového vysílání).

[Adresa sekundárního serveru DNS]

Zadejte IP adresu sekundárního serveru DNS, je-li k dispozici. Nelze zadat adresy začínající písmeny „ff“ (adresu vícesměrového vysílání).

[Použit stejné jméno hostitele/domény jako pro IPv4]

Políčko zaškrtněte, pokud chcete používat stejný název hostitele a domény jako ve funkci IPv4.

[Jméno hostitele]

Zadejte název hostitele zařízení, které chcete zaregistrovat k serveru DNS, o délce maximálně 47 alfanumerických znaků.

[Jméno domény]

Zadejte název domény, do níž zařízení patří, například „priklad.com“, o délce maximálně 47 alfanumerických znaků.

[Dynamická aktualizace DNS]

Políčko zaškrtněte, pokud chcete dynamicky aktualizovat záznamy služby DNS po každé změně IP adresy zařízení. Pro zadání typů adres, které chcete zaregistrovat na serveru DNS, zaškrtněte políčko [Uložit ruční adresu], [Uložit stavovou adresu] nebo [Uložit bezstavovou adresu]. Interval mezi aktualizacemi lze zadat v hodinách do textového pole [Interval dynamické aktualizace DNS].

b [Nastavení mDNS]

[Použit mDNS]

mDNS (multicast DNS) je protokol přijatý službou Bonjour, který slouží k přiřazení názvu hostitele k IP adrese bez použití systému DNS. Pokud chcete povolit protokol mDNS, zaškrtněte toto políčko.

[Použit stejné jméno mDNS jako IPv4]

Toto políčko zaškrtněte, chcete-li použít stejný název mDNS jako IPv4. Chcete-li nastavit jiný název, zrušte zaškrtnutí políčka a zadejte název mDNS do textového pole [Název mDNS].

c [Nastavení volby DHCP]

[Získat adresu serveru DNS]

Zaškrtnutím políčka povolíte možnost 23 pro získání adresy serveru DNS ze serveru DHCP.

[Získat název domény]

Zaškrtnutím políčka povolíte možnost 24 pro získání názvu domény ze serveru DHCP.

3 Klikněte na tlačítko [OK].

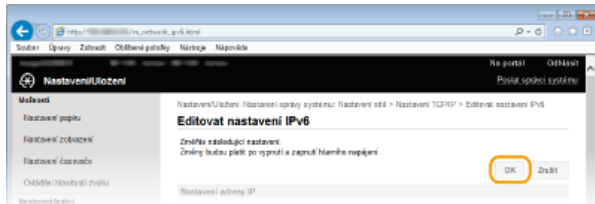

5 Restartujte zařízení.

- Vypněte zařízení, počkejte nejméně 10 sekund a opět jej zapněte.

POZNÁMKA

Volba nastavení pomocí ovládacího panelu

- Přístup k nastavení DNS lze získat také pomocí možnosti <Nabídka> na obrazovce <Domů>. [▶ Nastavení IPv4](#) [▶ Nastavení IPv6](#)

ODKAZY

- [▶ Nastavení adresy IPv4](#)
- [▶ Nastavení adres IPv6](#)
- [▶ Zobrazení nastavení sítě](#)

Konfigurace protokolu SMB

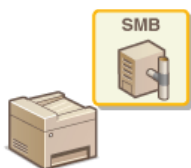

SMB (Server Message Block) představuje protokol ke sdílení zdrojů, například souborů a tiskáren, s více než jedním zařízením v síti. Zařízení využívá protokol SMB k ukládání naskenovaných dokumentů do sdílené složky. Podle používané sítě může být nutné nastavit název systému NetBIOS a pracovní skupiny.

Název NetBiosu

V síti systému Windows využívající systém NetBIOS slouží názvy systému NetBIOS k identifikaci počítačů zapojených do sítě a také ke sdílení souborů a dalších síťových služeb. U většiny počítačů slouží jako název systému NetBIOS název počítače.

Název pracovní skupiny

Název pracovní skupiny je název sloužící k seskupení více počítačů tak, aby v síti systému Windows byly dostupné základní síťové funkce, například sdílení souborů. Zadejte název pracovní skupiny označující skupinu, do níž zařízení patří.

1 Spustíte Vzdálené uživatelské rozhraní a přihlaste se v Režimu správce systému. ▶ Spuštění Vzdáleného uživatelského rozhraní

2 Klikněte na tlačítko [Nastavení/Uložení].

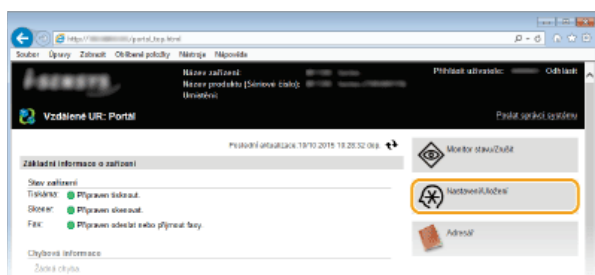

3 Klikněte na položku [Nastavení sítě] ▶ [Nastavení SMB].

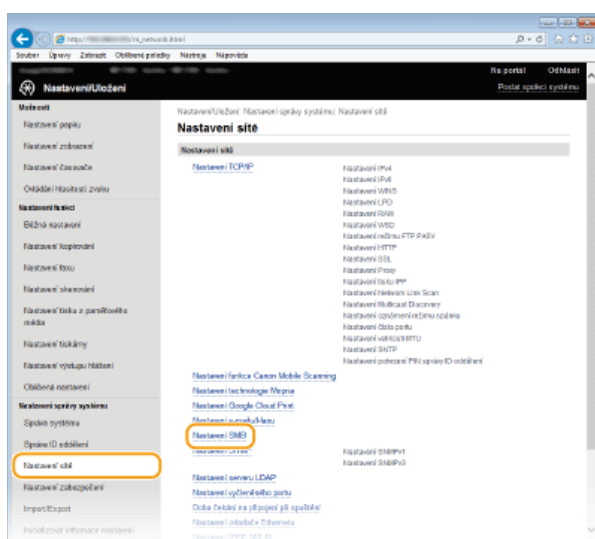

4 Klikněte na tlačítko [Editovat].

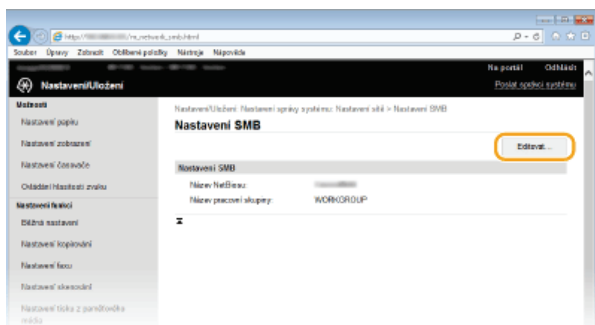

5 Zadejte požadované nastavení a klikněte na tlačítko [OK].

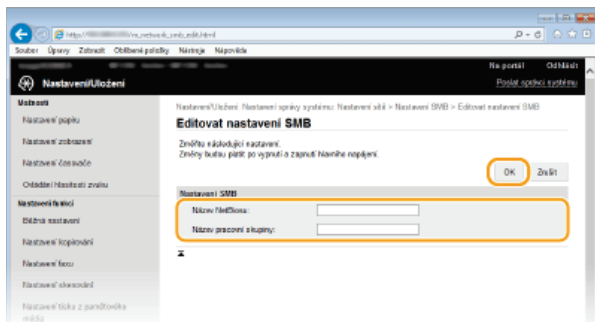

[Název NetBIosu]

Zadejte název systému NetBIOS zařízení o délce maximálně 15 alfanumerických znaků.

[Název pracovní skupiny]

Zadejte název pracovní skupiny, do níž zařízení patří, o délce maximálně 15 alfanumerických znaků.

DŮLEŽITÉ:

- K serveru WINS nelze uložit názvy NetBIOS ani názvy pracovní skupiny začínající hvězdičkou (*).

6 Restartujte zařízení.

- Vypněte zařízení, počkejte nejméně 10 sekund a opět jej zapněte.

ODKAZY

► Konfigurace služby WINS

Konfigurace služby WINS

WINS (Windows Internet Name Service) je služba, která přiřazuje název NetBIOS (tj. název počítače nebo tiskárny v síti SMB) k IP adrese. K povolení služby WINS je nutné zadat server WINS.

DŮLEŽITÉ

- Aby bylo možné zadat nastavení serveru WINS, musí být zadán název systému NetBIOS a název pracovní skupiny.
 - Konfigurace protokolu SMB**
- Funkce není dostupná v síti IPv6.

1 Spusťte **Vzdálené uživatelské rozhraní** a přihlaste se v **Režimu správce systému**. **Spuštění Vzdáleného uživatelského rozhraní**

2 Klikněte na tlačítko **[Nastavení/Uložení]**.

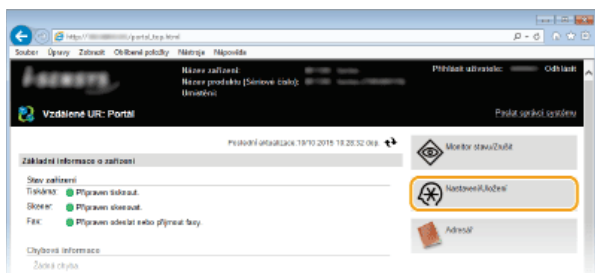

3 Klikněte na položku **[Nastavení sítě]** ▶ **[Nastavení TCP/IP]**.

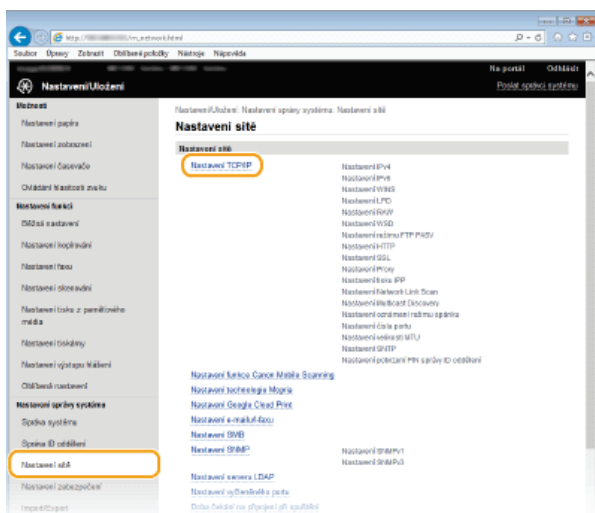

4 Klikněte na tlačítko **[Editovat]** v části **[Nastavení WINS]**.

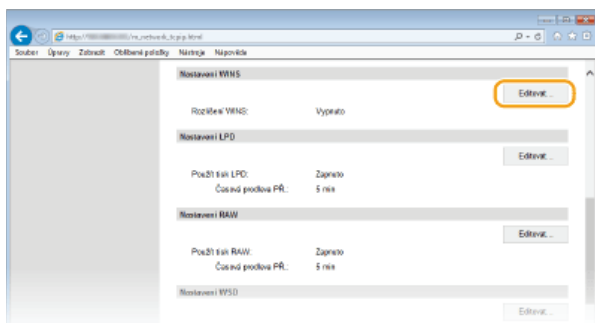

Zaškrtněte políčko **[Rozlišení WINS]**, zadejte požadovaná nastavení a klikněte na tlačítko **[OK]**.

5

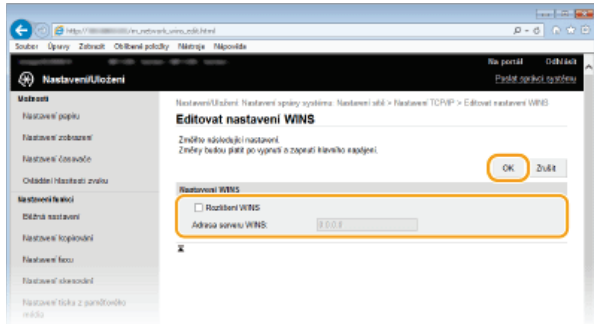

[Rozlišení WINS]

Chcete-li pro rozlišení názvů používat službu WINS, zaškrtněte toto políčko. Pokud službu WINS nepoužíváte, zaškrtnutí políčka zrušte.

[Adresa serveru WINS]

Zadejte IP adresu serveru WINS.

DŮLEŽITÉ:

- Pokud se IP adresa serveru WINS získává ze serveru DHCP, přepíše získaná IP adresa IP adresu zadanou v textovém poli [Adresa serveru WINS].

6 Restartujte zařízení.

- Vypněte zařízení, počkejte nejméně 10 sekund a opět jej zapněte.

POZNÁMKA

Volba nastavení pomocí ovládacího panelu

- Přístup k nastavení WINS lze získat také pomocí možnosti <Nabídka> na obrazovce <Domů>. **▶ Nastavení WINS**

ODKAZY

- ▶ **Nastavení adresy IPv4**

Registrace serverů LDAP



Pokud je v síti implementován server LDAP, můžete vyhledávat na serveru čísla faxu nebo e-mailové adresy a poté je zadat jako místa určení nebo je uložit v adresáři. Pokud je povoleno ověřování pro funkci odesílání (**Ověřování pomocí serveru LDAP**), je třeba uložit server používaný k ověřování. Do zařízení můžete uložit maximálně pět serverů LDAP jak pro vyhledávání, tak pro ověřování. Ukládání serverů LDAP provádějte pomocí Vzdáleného uživatelského rozhraní.

POZNÁMKA

- Servery LDAP podporované zařízením jsou Windows Server 2003/Server 2008/Server 2012 Active Directory.
- Zařízení se servery LDAP komunikuje pomocí protokolu LDAPv3.
- Podporované kódování znaků používané při přenosu textových dat mezi zařízením a serverem LDAP je kódování UTF-8.

1 Spustíte Vzdálené uživatelské rozhraní a přihlaste se v Režimu správce systému. ▶ Spuštění Vzdáleného uživatelského rozhraní

2 Klikněte na tlačítko [Nastavení/Uložení].

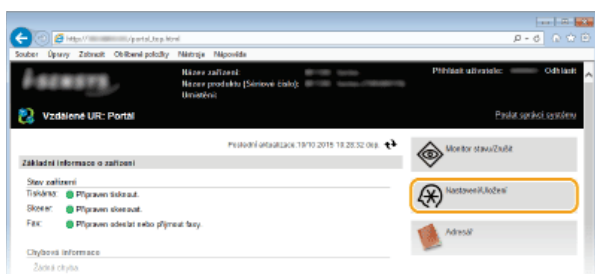

3 Klikněte na položku [Nastavení sítě] ▶ [Nastavení serveru LDAP].

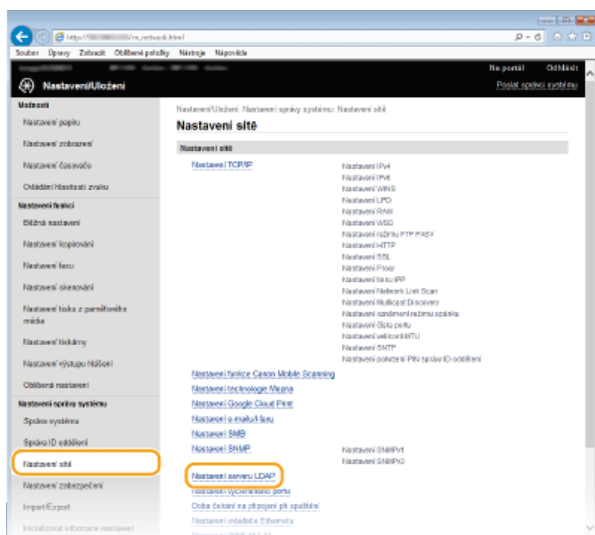

4 Klikněte na možnost [Uložit nový server] pro nastavení [Server LDAP (Pro Hledat)] nebo [Server LDAP (Pro Ověření)].

- Ukládání serverů LDAP je rozdělené na ukládání pro hledání a pro ověřování. Chcete-li používat server LDAP pro hledání míst určených faxů a e-mailů, uložte jej pro hledání. Chcete-li jej použít k ověřování odesílání e-mailů nebo faxů, uložte jej pro ověřování.

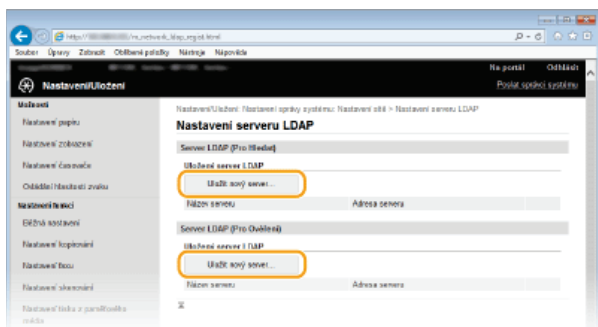

POZNÁMKA:

Úprava informací o uloženém serveru

- Kliknutím na textový odkaz pod položkou [Název serveru] otevřete obrazovku pro úpravy.

Odstranění informací o uloženém serveru

- Klikněte na tlačítko [Smazat] vpravo od názvu serveru, který chcete smazat ► klikněte na tlačítko [OK].

5 Uložte server LDAP.

■ Uložení serveru použitého k vyhledávání

Uložte server pro vyhledávání míst určení faxů a e-mailů.

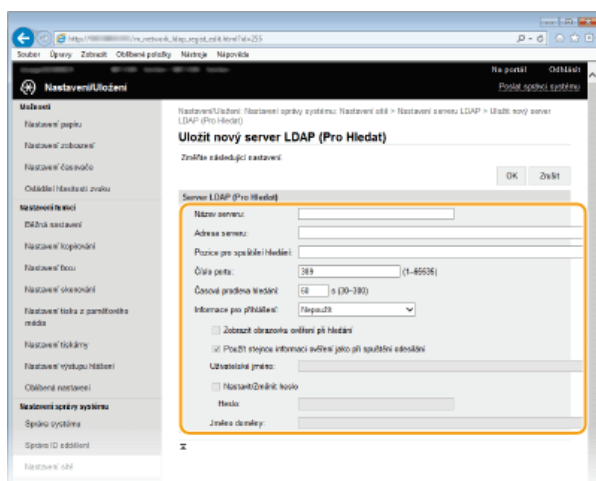

[Název serveru]

Zadejte identifikaci serveru LDAP o délce maximálně 24 znaků.

[Adresa serveru]

Zadejte IP adresu serveru LDAP nebo zadejte maximálně 47 alfanumerických znaků pro název hostitele serveru (například: ldap.example.com).

DŮLEŽITÉ:

[Adresa serveru] a DNS

Aby při vyhledávání míst určení nedocházelo k chybám, zkontrolujte následující údaje:

- Je-li v poli [Adresa serveru] zadán název hostitele, zkontrolujte, že je v síti dostupný server DNS.
- Je-li v poli [Adresa serveru] zadána IP adresa, zkontrolujte, zda server DNS podporuje pouze dopředné vyhledávání. Pokud server podporuje pouze dopředné vyhledávání, vyberte možnost [Nepoužít] nebo [Použít] u položky [Informace pro přihlášení]. Pokud vyberete možnost [Použít (Ověření zabezpečení)], zkontrolujte, že server DNS podporuje zpětné vyhledávání.

[Pozice pro spuštění hledání]

Zadejte uzel ve stromové struktuře adresářů (DIT), od něhož chcete zahájit vyhledávání. Necháte-li toto textové pole prázdné, zařízení zahájí vyhledávání od automaticky vybraného náhodného uzlu.

- Podle typu použitých znaků lze zadat až 120 znaků.
- Při zadávání uzlu zadejte text „DC=“ následovaný názvem hostitele (řetězec znaků oddělených tečkami v názvu domény služby Active Directory) a každou položku oddělte čárkou. Je-li název domény například „pavel.priklad.com“, zadejte text „DC=pavel,DC=priklad,DC=com“.

Adresa serveru:	192.168.222.10
Pozice pro spuštění hledání:	DC=john.DC=example,DC=com
Číslo portu:	389 (1-65535)

[Číslo portu]

Zadejte číslo portu používaného ke komunikaci se serverem LDAP.

[Časová prodleva hledání]

Zadejte dobu, po kterou má zařízení vyhledávat. Zadejte hodnotu mezi 30 a 300 sekundami.

[Informace pro přihlášení]

Podle typu ověřování implementovaného serverem LDAP vyberte možnost [Nepoužít], [Použít] nebo [Použít (Ověření zabezpečení)]. Je-li vybrána možnost [Použít] nebo [Použít (Ověření zabezpečení)], musí být zadáno uživatelské jméno a heslo.

[Nepoužít]	Zvolte, pokud nechcete zařízení ověřovat pomocí přihlašovacích údajů.
[Použít]	Zvolte, pokud chcete zařízení ověřovat pomocí přihlašovacích údajů.
[Použít (Ověření zabezpečení)]	Zvolte, pokud chcete jako ověřovací heslo používat data získaná protokolem Kerberos, sloužícím k ověřování v síti. Je-li vybráno toto nastavení, musí být hodiny zařízení synchronizované s hodinami serveru LDAP.

[Zobrazit obrazovku ověření při hledání]

Políčko zaškrtněte, pokud chcete, aby uživatel musel při požadavku na hledání zadat uživatelské jméno a heslo. Pokud zaškrtnete políčko [Použít stejnou informaci ověření jako při spuštění odesílání], použije se zde také uživatelské jméno a heslo pro ověřování při odesílání naskenovaných dat. Pokud označení tlačítka zrušíte, ověření proběhne za použití informací uvedených v poli [Uživatelské jméno] a [Heslo].

[Použít stejnou informaci ověření jako při spuštění odesílání]

Umožňuje nastavit, zda se při vyhledávání použijí také údaje pro ověření při použití faxu nebo skenování. Toto políčko je obvykle zaškrtnuté; je však platné, jen když je zaškrtnuté políčko [Zobrazit obrazovku ověření při hledání].

[Uživatelské jméno]

Zadejte uživatelské jméno zařízení, které jste zaregistrovali k serveru LDAP. Podle typu použitých znaků lze zadat až 120 znaků.

- Je-li v nabídce [Informace pro přihlášení] zvolena možnost [Použít], zadejte uživatelské jméno ve tvaru „(název domény)\(uživatelské jméno)“ (příklad: domain1\user1).
- Je-li vybrána možnost [Použít (Ověření zabezpečení)], zadejte pouze uživatelské jméno (příklad: uzivatel1).
- Pokud je zaškrtnuté políčko [Zobrazit obrazovku ověření při hledání], není třeba nic zadat.

[Nastavit/Změnit heslo]

Chcete-li zadat nebo změnit heslo, zaškrtněte toto políčko a zadejte maximálně 24 znaků do textového pole [Heslo].

[Jméno domény]

Je-li v nabídce [Informace pro přihlášení] zvolena možnost [Použít (Ověření zabezpečení)], zadejte název adresářového stromu ve službě Active Directory o délce maximálně 120 alfanumerických znaků (příklad: prikklad.com).

■ Uložení ověřovacího serveru

Pokud je omezeno použití funkcí faxu a skeneru, uložte server, který se používá k ověřování.

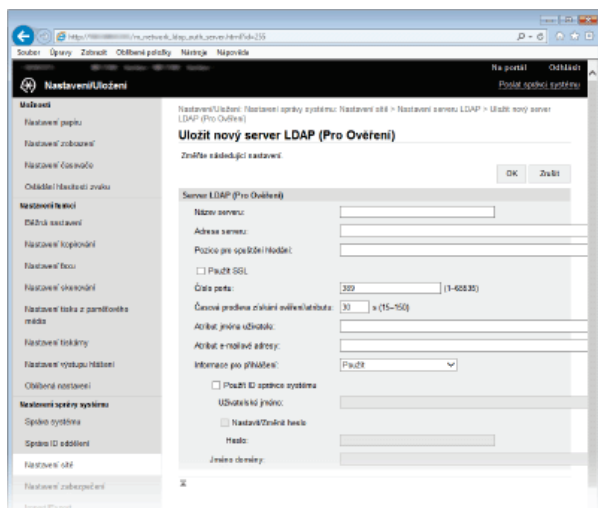

[Název serveru]

Zadejte identifikaci serveru LDAP o délce maximálně 24 znaků.

[Adresa serveru]

Zadejte IP adresu serveru LDAP nebo zadejte maximálně 47 alfanumerických znaků pro název hostitele serveru (například: ldap.example.com).

DŮLEŽITÉ:

[Adresa serveru] a DNS

Aby při vyhledávání míst určených nedocházelo k chybám, zkontrolujte následující údaje:

- Je-li v poli [Adresa serveru] zadán název hostitele, zkontrolujte, že je v síti dostupný server DNS.
- Je-li pro možnost [Adresa serveru] zadána IP adresa, zkontrolujte, zda server DNS podporuje pouze vyhledávání směrem vpřed. Pokud server podporuje pouze vyhledávání směrem vpřed, vyberte položku [Použít] pro možnost

[Informace pro přihlášení]. Pokud vyberete položku [Použít (Ověření zabezpečení)], zkontrolujte, že server DNS podporuje zpětné vyhledávání.

[Pozice pro spuštění hledání]

Zadejte uzel ve stromové struktuře adresářů (DIT), od něhož chcete zahájit vyhledávání. Necháte-li toto textové pole prázdné, zařízení zahájí vyhledávání od automaticky vybraného náhodného uzlu.

- Podle typu použitých znaků lze zadat až 120 znaků.
- Při zadávání uzlu zadejte text „DC=” následovaný názvem hostitele (řetězec znaků oddělených tečkami v názvu domény služby Active Directory) a každou položku oddělte čárkou. Je-li název domény například „pavel.priklad.com“, zadejte text „DC=pavel,DC=priklad,DC=com“.

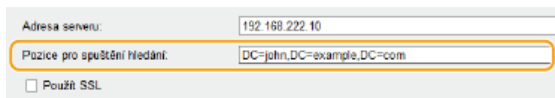

[Použití SSL]

Toto políčko zaškrtněte, chcete-li šifrovat komunikaci se serverem LDAP pomocí protokolu SSL.

- Toto nastavení je povolené, jen pokud je vybrána možnost [Použití] v nabídce [Informace pro přihlášení].

[Číslo portu]

Zadejte číslo portu používaného ke komunikaci se serverem LDAP.

[Časová prodleva získání ověření/atributu]

Zadejte, jak dlouho se má provádět ověřování a získávání atributů – můžete zadat hodnotu v rozsahu 15 a 150 sekund.

[Atribut jména uživatele]

Zadejte název atributu pro porovnání s uživatelským jménem zadaným během ověřování – smí obsahovat až 64 alfanumerických znaků (například: „NaZEvUctuSam“).

- Není požadováno, pokud vyberete v položce [Přihlašovací údaje] možnost [Použití (Ověření zabezpečení)].

[Atribut e-mailové adresy]

Zadejte název atributu pro získání e-mailové adresy z ověřovacího serveru – smí obsahovat až 64 alfanumerických znaků (příklad: „posta“).

[Informace pro přihlášení]

Vyberte možnost [Použití] nebo [Použití (Ověření zabezpečení)] podle typu ověřování implementovaného serverem LDAP.

[Použití]	Zvolte, pokud chcete zařízení ověřovat pomocí ID správce systému.
[Použití (Ověření zabezpečení)]	Zvolte, pokud chcete jako ověřovací heslo používat data získaná protokolem Kerberos, sloužícím k ověřování v síti. Je-li vybráno toto nastavení, musí být hodiny zařízení synchronizované s hodinami serveru LDAP.

[Použití ID správce systému]

Pokud je vybráno nastavení [Použití] v možnosti [Informace pro přihlášení], můžete určit, zda se má použít ověřování pomocí ID správce systému. Chcete-li použít ID správce systému, políčko zaškrtněte a zadejte uživatelské jméno a heslo pro ověřování. Pokud zaškrtnutí tohoto políčka zrušíte, přihlašování bude anonymní (bez uživatelského jména).

[Uživatelské jméno]

Zadejte uživatelské jméno zařízení, které jste uložili na serveru LDAP (ve tvaru „(název domény)\(uživatelské jméno)“ (příklad: domena1\uzivatel1)). Podle typu použitých znaků lze zadat až 120 znaků.

[Nastavit/Změnit heslo]

Chcete-li zadat nebo změnit heslo, zaškrtněte toto políčko a zadejte maximálně 24 znaků do textového pole [Heslo].

[Jméno domény]

Je-li v nabídce [Informace pro přihlášení] zvolena možnost [Použití (Ověření zabezpečení)], zadejte název adresářového stromu ve službě Active Directory o délce maximálně 120 alfanumerických znaků (příklad: prikklad.com).

6 Klikněte na tlačítko [OK].

ODKAZY

- ▶ [Zadání míst určení na serveru LDAP \(fax\)](#)
- ▶ [Zadání míst určení na serveru LDAP \(e-mail/i-fax\)](#)
- ▶ [Konfigurace protokolu SNTF](#)
- ▶ [Ověřování pomocí serveru LDAP](#)

Konfigurace protokolu SNTP



Protokol SNTP (Simple Network Time Protocol) umožňuje upravit systémové hodiny pomocí časového serveru v síti. Tento protokol se používá zpravidla k synchronizaci zařízení a serveru, například když zařízení potřebuje přístup k serveru LDAP s povoleným ověřováním zabezpečení. Čas se upravuje na základě světového času UTC, před konfigurací protokolu SNTP tedy zadejte časové pásmo (**Nastavení data/času**). Nastavení protokolu SNTP lze provést pomocí Vzdáleného uživatelského rozhraní.

POZNÁMKA

- Funkce SNTP zařízení podporuje server NTP (verze 3) i SNTP (verze 3 a 4).

- Spusťte Vzdálené uživatelské rozhraní a přihlaste se v Režimu správce systému. **Spuštění Vzdáleného uživatelského rozhraní**
- Klikněte na tlačítko [Nastavení/Uložení].

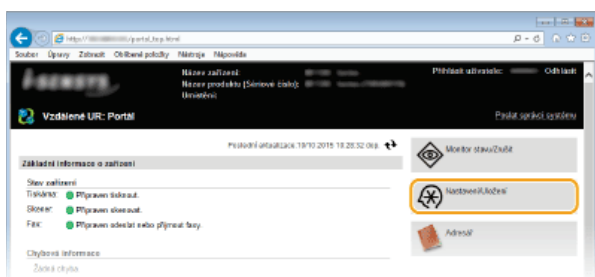

- Klikněte na položku [Nastavení sítě] ► [Nastavení TCP/IP].

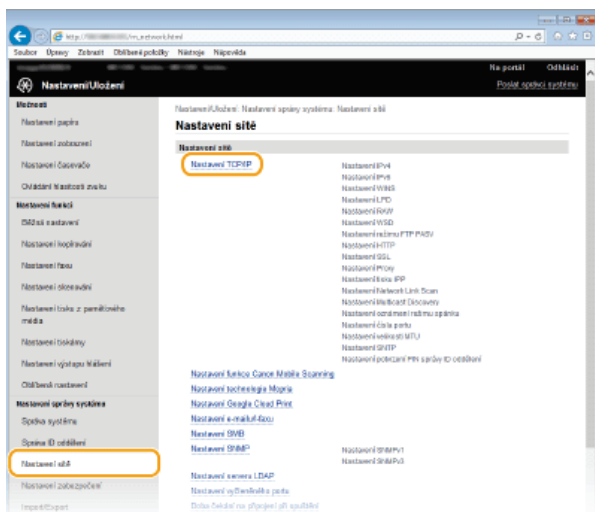

- Klikněte na tlačítko [Editovat] v části [Nastavení SNTP].



5 Zaškrtněte políčko [Použít SNTP] a zadejte požadovaná nastavení.

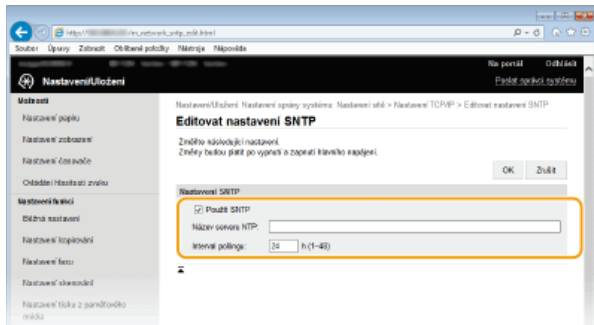

[Použít SNTP]

Políčko zaškrtněte, pokud chcete provádět synchronizaci pomocí funkce SNTP. Pokud funkci SNTP nechcete používat, zaškrtnutí políčka zrušte.

[Název serveru NTP]

Zadejte IP adresu serveru NTP nebo SNTP. Je-li v síti dostupná služba DNS, můžete místo toho zadat název hostitele (nebo FQDN) o délce maximálně 255 alfanumerických znaků (příklad: ntp.příklad.com).

[Interval pollingu]

Zadejte interval mezi dvěma synchronizacemi. Zadejte interval o délce 1 až 48 hodin.

6 Klikněte na tlačítko [OK].

7 Restartujte zařízení.

- Vypněte zařízení, počkejte nejméně 10 sekund a opět jej zapněte.

POZNÁMKA

Testování komunikace se serverem NTP/SNTP

- Chcete-li zobrazit stav komunikace s uloženým serverem, klikněte na možnost [Nastavení/Uložení] ► [Nastavení sítě] ► [Nastavení TCP/IP] a potom na možnost [Kontrola serveru NTP] v zobrazené položce [Nastavení SNTP]. Pokud bylo vytvořeno funkční připojení, zobrazí se výsledek (viz níže). Upozorňujeme, že touto operací se neupraví systémové hodiny.

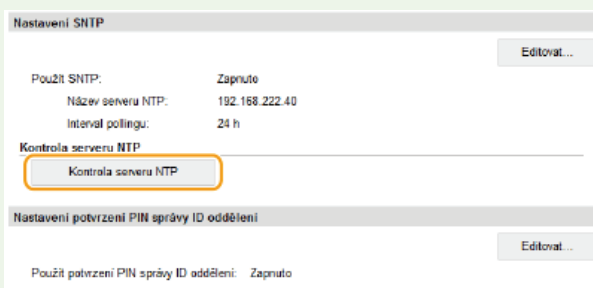

ODKAZY

- [Registrace serverů LDAP](#)

Monitorování a ovládání zařízení pomocí protokolu SNMP

SNMP (Simple Network Management Protocol) je protokol určený k monitorování a ovládání komunikačních zařízení v síti pomocí funkce MIB (Management Information Base). Zařízení podporuje protokol SNMPv1 a protokol SNMPv3 s vylepšenými funkcemi zabezpečení. Stav zařízení lze zkontrolovat z počítače při tisku dokumentů nebo pomocí Vzdáleného uživatelského rozhraní. Můžete povolit buď protokol SNMPv1, nebo SNMPv3, případně oba současně. U každé verze zadejte nastavení odpovídající síťovému prostředí a účelům používání.

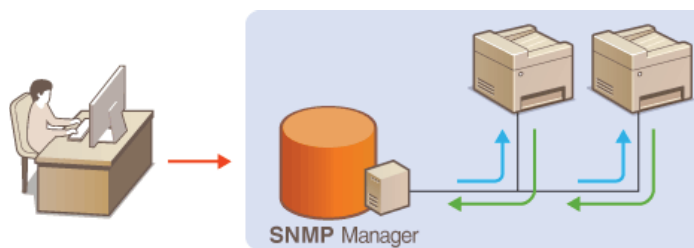

SNMPv1

Protokol SNMPv1 využívá informace nazývané „komunita“ k určení rozsahu komunikace SNMP. Protože se tyto informace objevují na síti ve formě prostého textu, bude síť ohrožena útoky. Chcete-li zajistit zabezpečení sítě, vypněte protokol SNMPv1 a použijte SNMPv3.

SNMPv3

Při použití protokolu SNMPv3 můžete implementovat správu síťových zařízení chráněnou robustními funkcemi zabezpečení. Upozorňujeme, že před konfigurací protokolu SNMPv3 musí být povolena funkce SSL Vzdáleného uživatelského rozhraní (**Povolení šifrované komunikace SSL pro Vzdálené uživatelské rozhraní**).

POZNÁMKA

- Zařízení nepodporuje funkci upozornění pomocí depeší protokolu SNMP.
- Informace o změně čísla portu protokolu SNMP najdete v části **Změna čísel portů**.
- Máte-li v počítači nebo na síti nainstalovaný software pro správu pomocí SNMP, můžete zařízení vzdáleně konfigurovat, monitorovat a ovládat z počítače. Další informace naleznete v příručkách dodaných se softwarem pro správu.

1 Spustíte Vzdálené uživatelské rozhraní a přihlaste se v Režimu správce systému. **Spuštění Vzdáleného uživatelského rozhraní**

2 Klikněte na tlačítko [Nastavení/Uložení].

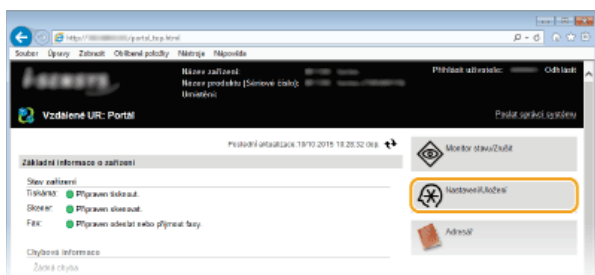

3 Klikněte na položku [Nastavení sítě] ▶ [Nastavení SNMP].

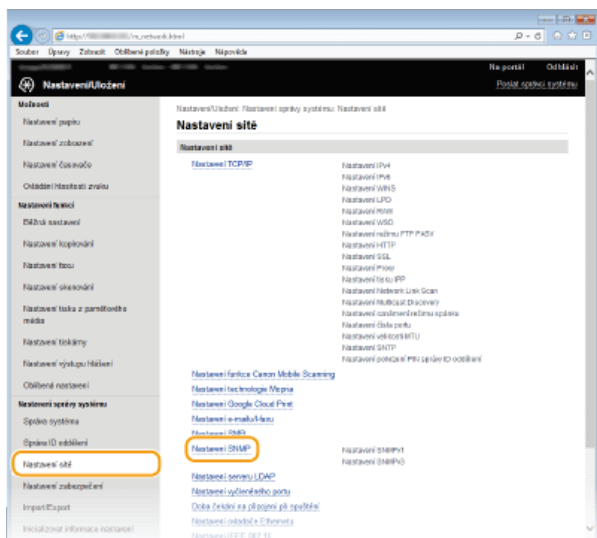

4 Klikněte na tlačítko [Editovat].

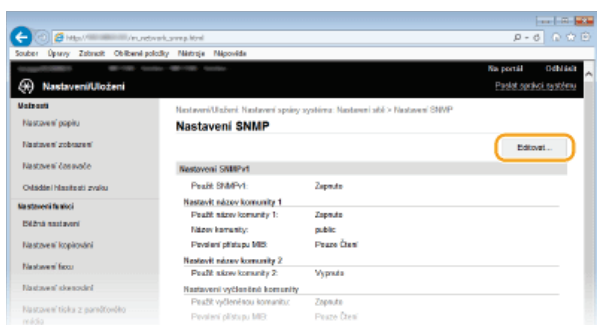

5 Zadejte nastavení protokolu SNMPv1.

- Nepotřebujete-li změnit nastavení SNMPv1, pokračujte dalším krokem.

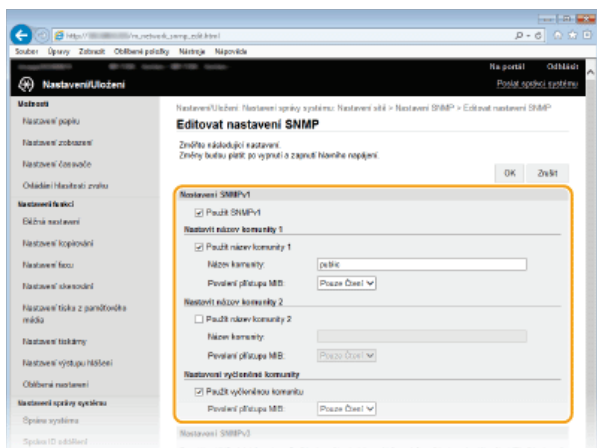

[Použít SNMPv1]

Zaškrtnutím políčka povolte protokol SNMPv1. Ostatní nastavení protokolu SNMPv1 můžete zadat, pouze pokud je toto políčko zaškrtnuté.

[Použít název komunity 1]/[Použít název komunity 2]

Po zaškrtnutí políčka zadejte název komunity. Pokud není nutné zadávat název komunity, zrušte zaškrtnutí políčka.

[Název komunity]

Zadejte název komunity o délce maximálně 32 alfanumerických znaků.

[Povolení přístupu MIB]

U každé komunity nastavte přístupová oprávnění k objektům MIB výběrem možnosti [Čtení/Zápis] nebo [Pouze Čtení].

[Čtení/Zápis]	Povoluje zobrazení i změnu hodnot objektů MIB.
[Pouze Čtení]	Povoluje pouze zobrazení hodnot objektů MIB.

[Použit vyčleněnou komunitu]

Vyhrazená komunita představuje předvolenou komunitu, určenou výhradně pro správce používající software Canon (např. iW Management Console). Políčko zaškrtněte, chcete-li používat vyhrazenou komunitu. Pokud funkci vyhrazené komunity nechcete používat, zaškrtnutí políčka zrušte.

6 Zadejte nastavení protokolu SNMPv3.

- Nepotřebujete-li změnit nastavení SNMPv3, pokračujte dalším krokem.

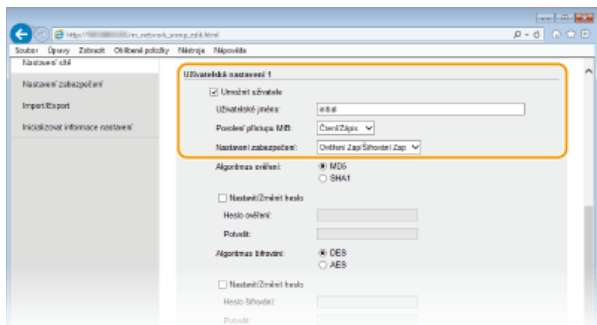

[Použit SNMPv3]

Zaškrtnutím políčka povolte protokol SNMPv3. Ostatní nastavení protokolu SNMPv3 můžete zadat, pouze pokud je toto políčko zaškrtnuté.

[Umožnit uživatele]

Toto pole zaškrtněte, pokud chcete povolit [Uživatelská nastavení 1]/[Uživatelská nastavení 2]/[Uživatelská nastavení 3]. Pokud chcete zakázat uživatelské nastavení, zrušte označení příslušného zaškrťovacího pole.

[Uživatelské jméno]

Zadejte uživatelské jméno o délce maximálně 32 alfanumerických znaků.

[Povolení přístupu MIB]

Nastavte přístupová oprávnění k objektům MIB výběrem možnosti [Čtení/Zápis] nebo [Pouze Čtení].

[Čtení/Zápis]	Povoluje zobrazení i změnu hodnot objektů MIB.
[Pouze Čtení]	Povoluje pouze zobrazení hodnot objektů MIB.

[Nastavení zabezpečení]

Výběrem možnosti [Ověření Zap/Šifrování Zap], [Ověření Zap/Šifrování Vyp] nebo [Ověření Zap/Šifrování Vyp] nastavte požadovanou kombinaci nastavení ověřování a šifrování.

[Algoritmus ověření]

Kliknutím na položku [Ověření Zap/Šifrování Zap] nebo [Ověření Zap/Šifrování Vyp] pro možnost [Nastavení zabezpečení] nastavte algoritmus odpovídající prostředí.

[Algoritmus šifrování]

Kliknutím na položku [Ověření Zap/Šifrování Zap] pro nastavení [Nastavení zabezpečení] nastavte algoritmus odpovídající prostředí.

[Nastavit/Změnit heslo]

Chcete-li zadat nebo změnit heslo, zaškrtněte toto políčko a do textového pole [Heslo ověření] nebo [Heslo šifrování] zadejte heslo o délce 6 až 16 alfanumerických znaků. Heslo potvrďte opětovným zadáním do textového pole [Potvrdit]. Pro algoritmus ověřování a šifrování lze nastavit samostatné heslo.

[Název kontextu 1]/[Název kontextu 2]/[Název kontextu 3]

Zadejte název kontextu o délce maximálně 32 alfanumerických znaků. Zaregistrovat lze maximálně tři názvy kontextu.

7 Zadejte nastavení Získávání informací o správě tiskárny.

- Díky funkci SNMP lze pomocí počítače v síti monitorovat a pravidelně získávat informace o správě tiskárny, například tiskové protokoly a porty tiskárny.

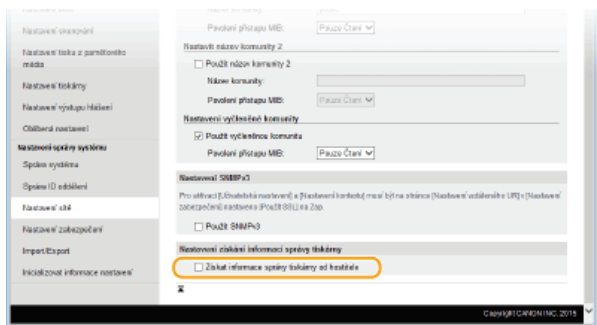

[Získat informace správy tiskárny od hostitele]

Políčko zaškrtněte, pokud chcete povolit monitorování informací správy tiskárny pomocí protokolu SNMP. Chcete-li monitorování informací správy tiskárny zakázat, zaškrtnutí políčka zrušte.

8 Klikněte na tlačítko [OK].

9 Restartujte zařízení.

- Vypněte zařízení, počkejte nejméně 10 sekund a opět jej zapněte.

POZNÁMKA

Zakázání protokolu SNMPv1 i SNMPv3

- Zakážete-li obě verze protokolu SNMP, některé funkce zařízení nebudou dostupné, například získávání informací o zařízení pomocí ovladače tiskárny.

Použití ovládacího panelu

- Nastavení SNMP lze povolit či zakázat z nabídky <Nabídka>.  **Nastavení SNMP**

Povolení protokolu SNMPv1 i SNMPv3

- Jsou-li povoleny obě verze protokolu SNMP, doporučuje se nastavit přístupová oprávnění MIB v protokolu SNMPv1 na možnost [Pouze Čtení]. Přístupová oprávnění MIB lze nastavit nezávisle ve verzi SNMPv1 a SNMPv3 (a pro každého uživatele ve verzi SNMPv3). Výběrem možnosti [Čtení/Zápis] (plná přístupová oprávnění) ve verzi SNMPv1 se zruší robustní funkce zabezpečení zahrnuté ve verzi SNMPv3, protože většinu nastavení zařízení lze pak ovládat pomocí protokolu SNMPv1.

ODKAZY

-  **Povolení šifrované komunikace SSL pro Vzdálené uživatelské rozhraní**

Konfigurace nastavení pro software ke správě zařízení

Shromažďování a správu různých informací o síťových zařízeních můžete zjednodušit tak, že do sítě implementujete software pro správu zařízení, například iW Management Console*. Informace o nastavení zařízení, adresáře a chybové protokoly atp. se získávají a distribuují prostřednictvím serverového počítače. Je-li zařízení zapojeno do takové sítě, aplikace pro správu zařízení vyhledá zařízení v síti pomocí protokolů, jako je SLP (Service Location Protocol), s cílem získat ze zařízení informace. V této části je uveden popis postupů pro nastavení SLP a nastavení komunikace mezi zařízeními a doplňky pro aplikaci iW Management Console. Tato nastavení lze provést pomocí Vzdáleného uživatelského rozhraní.

* Další informace o aplikaci iW Management Console získáte od místního autorizovaného prodejce produktů Canon.

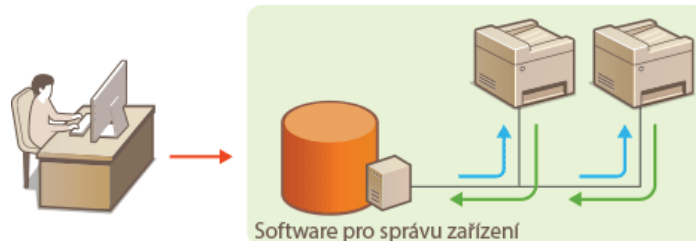

- Konfigurace komunikace SLP se softwarem pro správu zařízení
- Konfigurace nastavení pro doplňky aplikace iW Management Console

POZNÁMKA

Použití doplňků aplikace iW Management Console

- Aby bylo možné komunikovat s doplňkem iW Management Console, je třeba povolit vyhrazené nastavení a nastavení protokolu SNMP (SNMP v1 nebo SNMP v3).
 - Správa nastavení zařízení Zap/Vyp
 - Monitorování a ovládání zařízení pomocí protokolu SNMP

Konfigurace komunikace SLP se softwarem pro správu zařízení

- 1 Spustíte Vzdálené uživatelské rozhraní a přihlaste se v Režimu správce systému. ➤ Spuštění Vzdáleného uživatelského rozhraní
- 2 Klikněte na tlačítko [Nastavení/Uložení].

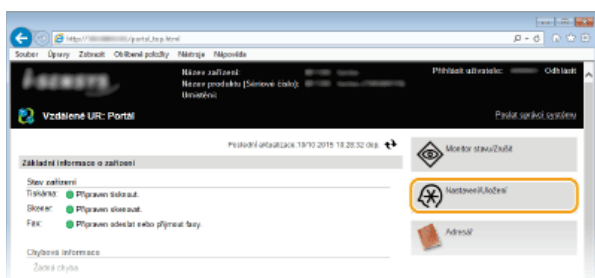

- 3 Klikněte na položku [Nastavení sítě] ➤ [Nastavení TCP/IP].

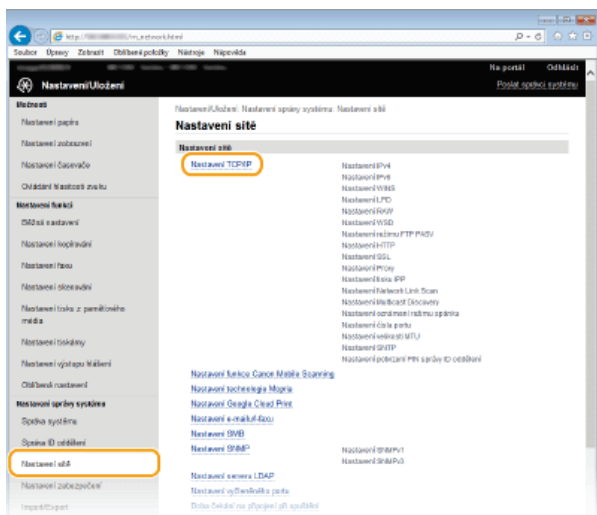

4 Zadejte nastavení protokolu SLP.

■ Zadání vícesměrového zjišťování zařízení

1 Klikněte na tlačítko [Editovat] v části [Nastavení Multicast Discovery].

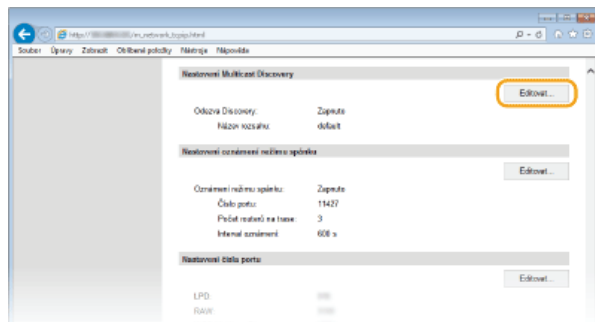

2 Zaškrtněte políčko [Odpověď Discovery] a zadejte požadovaná nastavení.

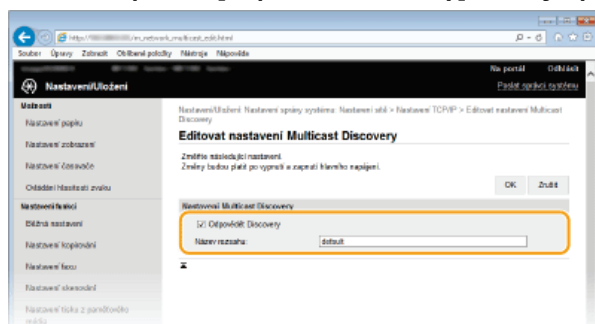

[Odpověď Discovery]

Políčko zaškrtněte, chcete-li nastavit, aby zařízení odpovídalo na pakety vícesměrového zjišťování softwaru pro správu zařízení, a povolit monitorování softwarem pro správu zařízení.

[Název rozsahu]

Chcete-li zařízení zahrnout do určitého oboru, zadejte název oboru o délce maximálně 32 znaků.

3 Klikněte na tlačítko [OK].

POZNÁMKA:

Informace o změně čísla portu pro vícesměrové zjišťování najdete v části  **Změna čísel portů**.

■ Upozornění softwaru pro správu zařízení na stav zařízení

1 Klikněte na tlačítko [Editovat] v části [Nastavení oznámení režimu spánku].

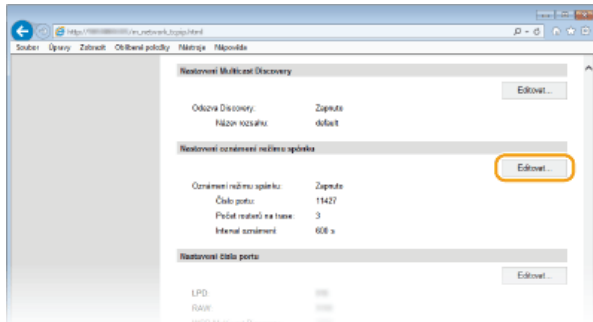

2 Zaškrtněte políčko [Oznámit] a zadejte požadovaná nastavení.

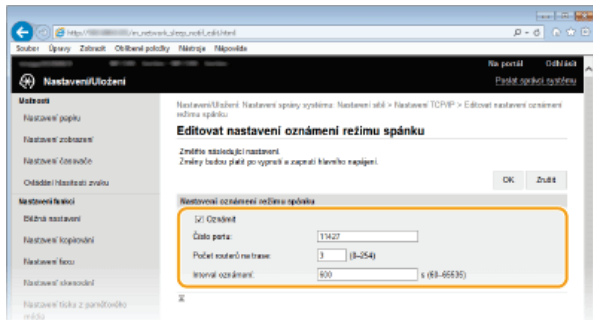

[Oznámit]

Políčko zaškrtněte, pokud chcete software pro správu zařízení upozorňovat na stav napájení zařízení. Je-li zaškrtnuto políčko [Oznámit], nebude docházet ke zbytečné komunikaci zařízení během režimu spánku a sníží se celková spotřeba energie.

[Číslo portu]

Změňte číslo portu pro tuto funkci podle prostředí sítě.

[Počet routerů na trase]

Zadejte počet směrovačů, jimiž mohou procházet pakety upozornění. Zadejte číslo od 0 do 254.

[Interval oznámení]

Zadejte, jak často má zařízení upozorňovat software pro správu zařízení na stav napájení. Zadejte hodnotu v sekundách v rozmezí od 60 do 65 535.

3 Klikněte na tlačítko [OK].

5 Restartujte zařízení.

- Vypněte zařízení, počkejte nejméně 10 sekund a opět jej zapněte.

Konfigurace nastavení pro doplňky aplikace iW Management Console

Můžete zadat nastavení, které povolí komunikaci mezi zařízeními a následujícími doplňky pro správu adresáře a hodnot nastavení zařízení.

- Správa adresáře pomocí řešení iW Management Console,
- Správa konfigurace zařízení iW Management Console,

1 Spusťte Vzdálené uživatelské rozhraní a přihlaste se v Režimu správce systému. Spuštění Vzdáleného uživatelského rozhraní

2 Klikněte na tlačítko [Nastavení/Uložení].

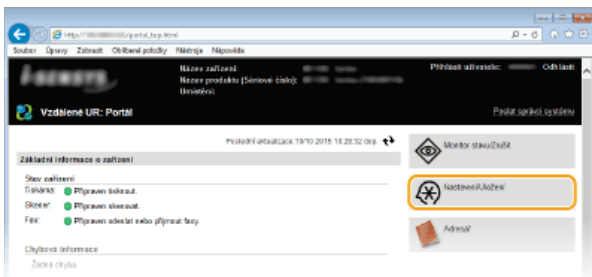

3 Klikněte na položku [Nastavení sítě] ► [Nastavení pro správu nastavení zařízení].

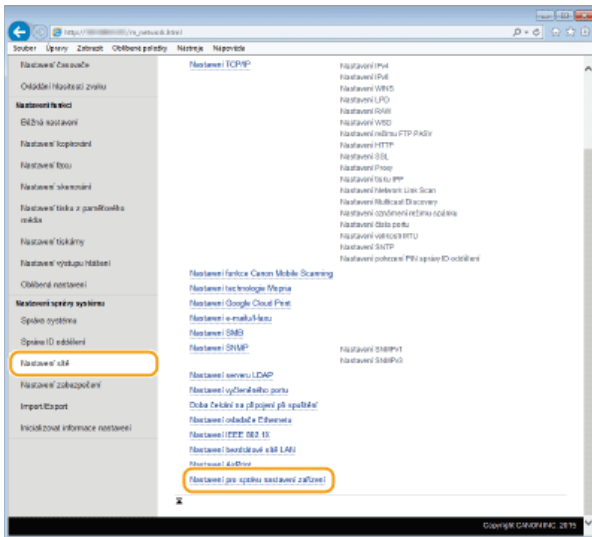

4 Klikněte na tlačítko [Editovat].

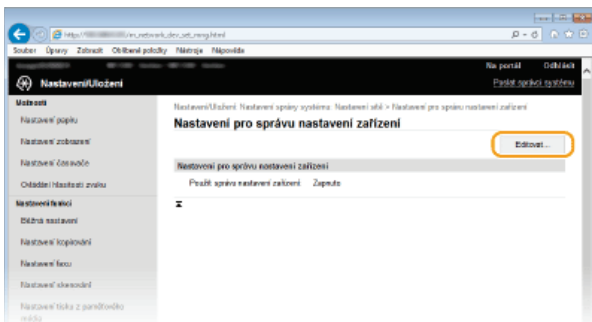

5 Vyberte možnost [Použít správu nastavení zařízení] ► [OK].

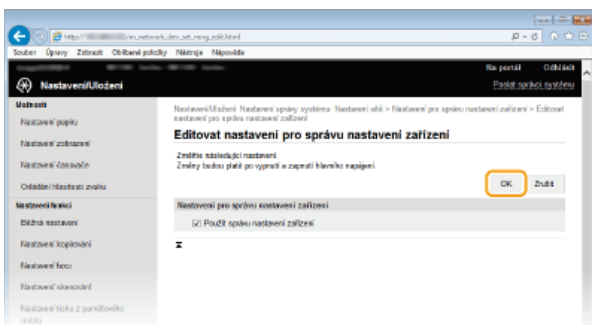

ODKAZY

► Přepnutí do režimu spánku

Zabezpečení

Důvěrné informace jsou dnes běžně zpracovávány elektronickými informačními zařízeními, včetně počítačů a tiskáren, a některé z těchto zařízení se mohou kdykoliv stát terčem útoku třetích stran se škodlivými úmysly. Útočníci mohou buď přímo získat neoprávněný přístup k zařízením, nebo nepřímo využít nedbalosti či chyb při používání zařízení. V každém případě vám při úniku důvěrných informací hrozí ztráty, jejichž rozsah nelze předvídat. Z důvodu ochrany před těmito hrozbami je zařízení vybaveno řadou bezpečnostních funkcí. V závislosti na síťovém prostředí proveďte potřebnou konfiguraci.

POZNÁMKA

- Můžete získat ten nejlepší bezpečnostní systém tím, že vytvoříte prostředí znemožňující přístup k tiskárnám v místní síti přes internet a použijete takové prostředí společně s bezpečnostními funkcemi zařízení. **🔒 Zabránění neoprávněnému přístupu**

■ Nastavení základního zabezpečení informací



▶ Ochrana zařízení před neoprávněným přístupem

■ Opatření na ochranu před nedbalostí a nesprávným použitím

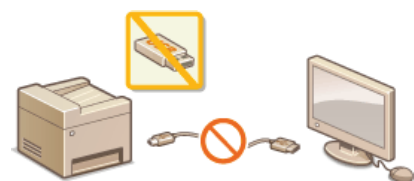

▶ Omezení funkcí zařízení



▶ Tisk dokumentu zabezpečeného kódem PIN (zabezpečený tisk) (MF729Cx / MF728Cdw / MF724Cdw)

■ Implementace funkcí pro vysokou míru zabezpečení



▶ Implementace funkcí pro vysokou míru zabezpečení

Ochrana zařízení před neoprávněným přístupem

Zabraňte třetím stranám v neoprávněném přístupu a používání zařízení. Můžete implementovat několik bezpečnostních opatření, mezi která patří například správa přístupových oprávnění uživatelů, použití bran firewall nebo změna čísel portů.

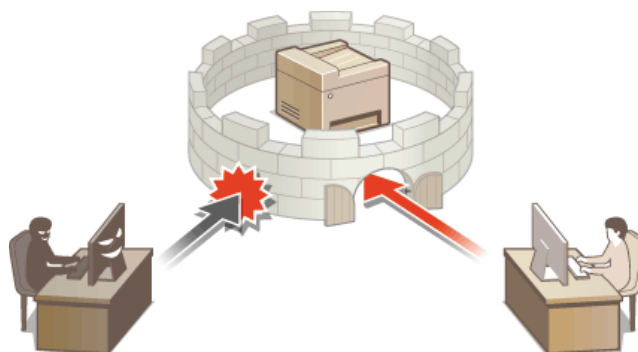

Zabránění neoprávněnému přístupu

Zde jsou popsána bezpečnostní opatření, která zabraňují neoprávněnému přístupu z externí sítě. Tuto část si musí přečíst všichni uživatelé a správci ještě před použitím zařízení, jiných tiskáren a multifunkčních zařízení připojených k síti. V posledních letech nabízí tiskárny a multifunkční zařízení s připojením k síti řadu různých užitečných funkcí, například tisk z počítače, ovládní z počítače pomocí vzdáleného přístupu a odesílání naskenovaných dokumentů přes Internet. Na druhou stranu je nutné podniknout bezpečnostní opatření vedoucí k omezení rizik spojených s únikem informací, protože tiskárny a multifunkční zařízení jsou více vystavené různým hrozbám. Jedná se například o neoprávněný přístup a odcizení dat při připojení zařízení k síti. V této části jsou vysvětlena nastavení, která je potřeba zadat v rámci ochrany před neoprávněným přístupem ještě před použitím tiskárny či multifunkčního zařízení s připojením k síti.

Bezpečnostní opatření zabraňující neoprávněnému přístupu z externí sítě

- 🔴 **Přiřazení soukromé IP adresy**
- 🔴 **Použití brány firewall k omezení přenosů**
- 🔴 **Nastavení komunikace šifrované protokolem SSL**
- 🔴 **Nastavení kódu PIN ke správě dat uložených v multifunkčním zařízení**

Přiřazení soukromé IP adresy

IP adresa je číselné označení přiřazené ke každému zařízení, které je součástí počítačové sítě. „Globální IP adresa“ se používá ke komunikaci při připojování k Internetu a „soukromá IP adresa“ slouží ke komunikaci v rámci místní sítě, například v síti LAN společnosti. Když je k tiskárně nebo multifunkčnímu zařízení přiřazena globální IP adresa, toto zařízení je přístupné veřejnosti přes Internet. To znamená větší riziko spojené s neoprávněným přístupem k citlivým informacím z externí sítě. Pokud je však přiřazena soukromá IP adresa, tiskárna či multifunkční zařízení jsou uzavřené v místní síti a přístup k zařízení mohou získat jen uživatelé v této místní síti, například v síti LAN společnosti.

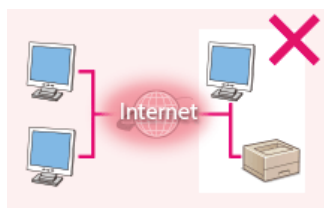

Globální IP adresa

Mají k ní přístup uživatelé v rámci místní sítě

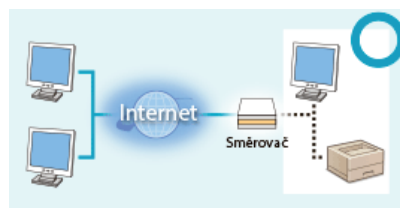

Soukromá IP adresa

Mají k ní přístup uživatelé v rámci místní sítě

Přiřadte soukromou IP adresu k tiskárně / multifunkčnímu zařízení. Ověřte, zda je IP adresa přiřazená k používané tiskárně / multifunkčnímu zařízení soukromá. Soukromou IP adresu najdete v jednom z následujících rozsahů.

■ Rozsahy soukromých IP adres

- 10.0.0.0 až 10.255.255.255
- 172.16.0.0 až 172.31.255.255
- 192.168.0.0 až 192.168.255.255

Informace o kontrole IP adresy naleznete v části **🔴 Nastavení adresy IPv4**.

POZNÁMKA

- Když je globální IP adresa přiřazena k tiskárně / multifunkčnímu zařízení, můžete vytvořit síťové prostředí, které sníží riziko neoprávněného přístupu. Toho lze dosáhnout instalací bezpečnostního softwaru, například brány firewall, který zabraňuje přístupu z externích sítí. Pokud chcete k tiskárně / multifunkčnímu zařízení přiřadit globální IP adresu, obraťte se na správce sítě.

Použití brány firewall k omezení přenosů

Brána firewall je systém, který zabraňuje neoprávněnému přístupu z externích sítí a chrání před útoky a narušeními směrovanými do místní sítě. Bránu firewall lze použít v síťovém prostředí k blokování přístupu z externí sítě, který se jeví jako nebezpečný. Toho lze dosáhnout omezením komunikace z určité IP adresy v externí síti. Funkce, která je součástí tiskárny / multifunkčního zařízení Canon, umožňuje nastavit filtr IP adres. Informace o nastavení filtru IP adres najdete v části **🔴 Zadání IP adres pro přidání do pravidel brány firewall**.

Nastavení komunikace šifrované protokolem SSL

Informace o komunikaci šifrované pomocí protokolu SSL najdete v části **Implementace funkcí pro vysokou míru zabezpečení** a postupy nastavení najdete v části **Povolení šifrované komunikace SSL pro Vzdálené uživatelské rozhraní**.

Nastavení kódu PIN ke správě dat uložených v multifunkčním zařízení

Pokud se třetí strana se zlými úmysly pokusí získat neoprávněný přístup k tiskárně / multifunkčnímu zařízení, nastavení kódu PIN pro data uložená v zařízení sniží v těchto případech riziko úniku dat. Tiskárna / multifunkční zařízení Canon umožňuje chránit různé typy dat za použití kódu PIN.

■ Nastavení kódu PIN pro každou funkci

- Nastavení kódu PIN pro použití Vzdáleného uživatelského rozhraní
Více informací najdete v části **Nastavení kódu PIN pro Vzdálené uživatelské rozhraní**.
- Nastavení kódu PIN pro přístup k nastavením správce systému
Více informací najdete v části **Nastavení ID správce systému**.
- Kód PIN adresáře
Více informací o nastavení kódu PIN najdete v části **Nastavení kódu PIN pro adresář**.

Výše jsou uvedeny některé příklady bezpečnostních opatření na ochranu před neoprávněným přístupem. Informace o jiných bezpečnostních opatřeních najdete v části **Zabezpečení**. Zavedte potřebná bezpečnostní opatření zabraňující neoprávněnému přístupu, která jsou vhodná pro vaše prostředí.

Nastavení přístupových oprávnění

Zabraňte neoprávněnému přístupu k zařízení tím, že povolíte přístup pouze uživatelům s přístupovým oprávněním pro použití zařízení. Přístupová oprávnění se nastavují zvlášť pro správce systému, běžné uživatele a Vzdálené uživatelské rozhraní. Po nastavení oprávnění musí uživatelé zadat ID a kód PIN v případech, kdy chtějí tisknout nebo měnit nastavení.



Účty ID oddělení se dělí na dva typy: ID správce systému, které je určeno výhradně pro správce, a ID oddělení pro běžné uživatele. ID správce systému je účet s úplnými přístupovými oprávněními. Použití funkcí je možné pro určitá ID oddělení uživatelů omezit. Například lze vyhradit barevné kopírování pro jedno ID oddělení a faxování pro jiné ID. Umožníte tím použití ID oddělení různých uživatelů, čímž zajistíte flexibilní správu zabezpečení zařízení. Nastavením přístupového kódu PIN pro Vzdálené uživatelské rozhraní můžete rovněž omezit použití tohoto rozhraní.

ID správce systému

ID správce systému je účet s úplnými přístupovými oprávněními. Pokud zadáte ID správce systému, pak přístup k možnostem <Nastavení sítě> a <Nastavení správy systému> budete moci získat pouze po přihlášení k zařízení pomocí ID správce systému. ID správce systému nastavte v případě, že potřebujete zajistit různou úroveň přístupových oprávnění pro správce a pro běžné uživatele. Lze uložit pouze jediné ID správce systému.

▣ Nastavení ID správce systému

ID oddělení (Správa ID oddělení)

Uložení ID oddělení umožňuje zadat přístupová oprávnění pro uživatele (nebo skupinu uživatelů). Lze uložit několik ID oddělení. Pokud je funkce ID oddělení povolena, zobrazí se při pokusu o použití zařízení přihlašovací obrazovka a uživatel musí zadat své ID oddělení a kód PIN, aby mohl zařízení používat. Pro každé ID jsou viditelné například informace o počtu černobíle nebo barevně zkopírovaných, vytištěných nebo naskenovaných stránek.

▣ Nastavení správy ID oddělení

Kód PIN Vzdáleného uživatelského rozhraní (Přístupový PIN vzdáleného UR)

Toto je kód PIN určený pro použití Vzdáleného uživatelského rozhraní. Přístup k tomuto rozhraní tak mohou mít jen uživatelé, kteří znají tento kód PIN.

▣ Nastavení kódu PIN pro Vzdálené uživatelské rozhraní

Nastavení ID správce systému

Toto je kód PIN určený pro použití Vzdáleného uživatelského rozhraní. Přístup k tomuto rozhraní tak mohou mít jen uživatelé, kteří znají tento kód PIN. Také můžete nastavit kód PIN pro ID správce systému. Jestliže je toto ID povoleno, přístup k možnostem <Nastavení sítě> a <Nastavení správy systému> lze získat jen po zadání správného ID správce systému a kódu PIN. Údaje nastavení ID správce systému jsou velmi důležité pro zabezpečení zařízení, proto dbejte, aby ID správce systému a kód PIN znali jen správci.

POZNÁMKA

- V zařízení MF729Cx je ve výchozím nastavení uloženo ID správce systému a kód PIN „7654321“. Z bezpečnostních důvodů doporučujeme toto nastavení změnit.

1 Klepněte na tlačítko <Nabídka> na obrazovce <Domů>.

2 Klepněte na tlačítko <Nastavení správy systému>.

POZNÁMKA:

Pokud je ID správce systému již nastaveno

- Zobrazí-li se přihlašovací obrazovka, pomocí číselných kláves zadejte správné ID a kód PIN a stiskněte tlačítko .
- ▶ **Přihlášení k zařízení**

3 Vyberte <Nastavení informací správce systému> ▶ <ID a PIN správce systému>.

4 Zadejte ID a PIN správce systému.

- Zadejte <ID správce systému> a poté zadejte <PIN správce systému>.
- Pomocí číselných tlačítek zadejte maximálně sedmimístné číslo a klepněte na tlačítko <Použít>.
- Pokud se zobrazí výzva <PIN (Potvrdit)>, zadejte kód PIN znovu pro potvrzení.

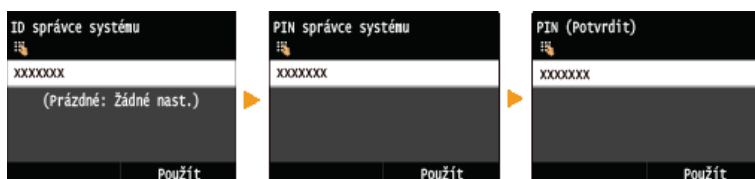

POZNÁMKA:

- Není možné registrovat ID nebo PIN, které se skládají ze samých nul, například 00 nebo 0000000.
- Chcete-li zrušit nastavení ID správce systému a kódu PIN, vymažte údaje zadané v položce  a klepněte na tlačítko <Použít>, když jsou daná pole prázdná.

■ Nastavení jména správce systému

1 Klepněte na tlačítko <Jméno správce systému>.

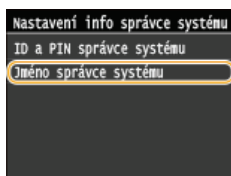

2 Zadejte jméno správce systému o maximální délce 32 znaků a klepněte na tlačítko <Použít>.

▶ Zadávání textu

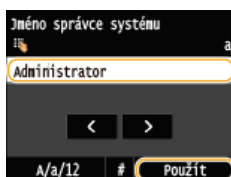

POZNÁMKA

Konfigurace nastavení prostřednictvím Vzdáleného uživatelského rozhraní

- Spustíte Vzdálené uživatelské rozhraní a přihlaste se v Režimu správce systému. Klikněte na položku [Nastavení/Uložení] ► [Správa systému] ► [Editovat] a na zobrazené obrazovce zadejte potřebná nastavení.
- Vzdálené uživatelské rozhraní umožňuje uložit celou řadu informací, včetně kontaktních údajů, poznámek správce, umístění instalace zařízení a také nastavení, která lze zadat pomocí ovládacího panelu. Uložené informace lze zobrazit na stránce [Informace o zařízení] Vzdáleného uživatelského rozhraní. **▶ Kontrola informací správce systému**

Pokud zapomenete kód PIN

- Kód PIN se pokuste nezapomenout. Pokud se tak přesto stane, budete muset kontaktovat autorizovaného prodejce produktů Canon nebo linku podpory společnosti Canon.

Přihlášení k zařízení

- Pokud se pokusíte o přístup k možnostem <Nastavení sítě> nebo <Nastavení správy systému> ve chvíli, kdy je povolena funkce ID správce systému, zobrazí se následující přihlašovací obrazovka:
- Chcete-li se přihlásit pomocí Vzdáleného uživatelského rozhraní v režimu správce systému, je třeba také zadat ID správce systému a kód PIN. **▶ Spuštění Vzdáleného uživatelského rozhraní**

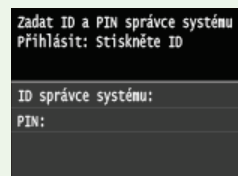

ODKAZY

- ▶ **Nastavení přístupových oprávnění**
- ▶ **Nastavení správy ID oddělení**

Nastavení správy ID oddělení

Přístup k zařízení lze řídit pomocí více ID pro více uživatelů nebo skupin. Pokud je funkce správa ID oddělení povolena, zobrazí se při pokusu o použití zařízení přihlašovací obrazovka a uživatel musí zadat své ID oddělení a kód PIN, aby mohl zařízení používat. V případě povolené správy ID oddělení jsou pak pro jednotlivá ID zaznamenávány informace o používání funkcí, jako je barevné kopírování a černobílé skenování. Chcete-li konfigurovat správu ID oddělení, uložte potřebná ID oddělení a poté povolte funkci správy ID oddělení. Jestliže chcete povolit správu ID oddělení pro operace prováděné prostřednictvím počítače, jako je například tisk a odesílání faxů z počítače, musíte provést doplňková nastavení.

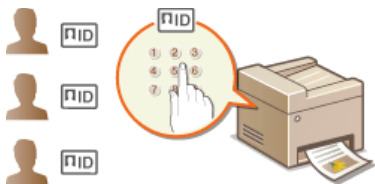

- ▶ Uložení/úprava ID oddělení a kódu PIN
- ▶ Povolení správy ID oddělení
- ▶ Nastavení správy ID oddělení pro tisk a odesílání faxů z počítače
- ▶ Blokování úloh pokud je zadáno neznámé ID oddělení

Uložení/úprava ID oddělení a kódu PIN

Uložte ID oddělení a nastavte pro ně kód PIN. Pro jednotlivá ID oddělení je rovněž možné deaktivovat funkce, jako je černobílé kopírování a barevný tisk. Je možné uložit až 300 ID oddělení.

- 1 Spustíte Vzdálené uživatelské rozhraní a přihlaste se v Režimu správce systému. ▶ Spuštění Vzdáleného uživatelského rozhraní
- 2 Klikněte na položku [Nastavení/Uložení].

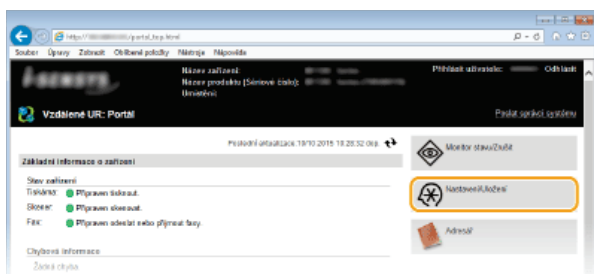

- 3 Klikněte na položku [Správa ID oddělení] a uložte či upravte příslušná ID oddělení.

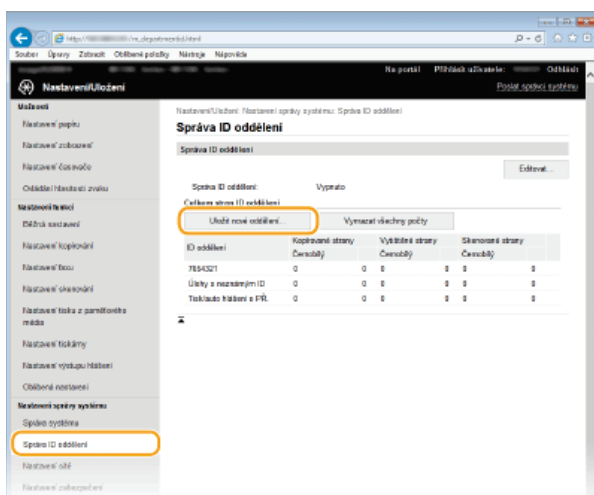

■ Uložení ID oddělení

- 1 Klikněte na tlačítko [Uložit nové oddělení].
- 2 Zadejte požadované nastavení a klikněte na tlačítko [OK].

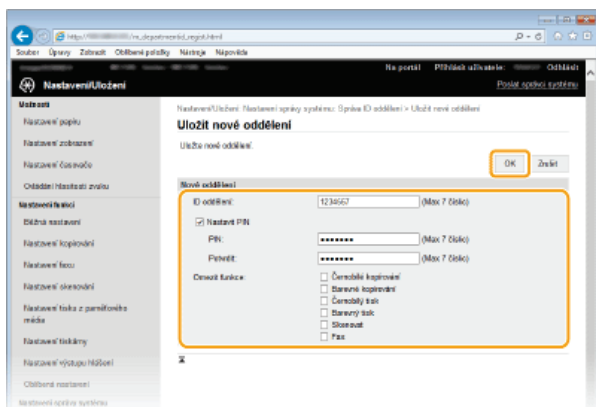

[ID oddělení]

Pro ID oddělení zadejte maximálně sedmimístné číslo.

[Nastavit PIN]

Chcete-li nastavit kód PIN, zaškrtněte políčko a zadejte maximálně sedmimístné číslo do textových polí [PIN] a [Potvrdit].

[Omezit funkce]

Zaškrtněte toto políčko u funkce, kterou chcete pro ID oddělení zakázat.

POZNÁMKA:

Pokud je zaškrtnuto políčko [Skenovat], použití funkcí pro ukládání na paměťové zařízení USB, odesílání e-mailů a ukládání do sdílené složky nebo na server FTP bude omezeno. Také můžete omezit použití dalších způsobů skenování dokumentů, které využívají importování dat do počítače, ale v tomto případě nebude možné blokovat přístup pro každé ID oddělení (🔴 **Blokování úloh pokud je zadáno neznámé ID oddělení**).

■ Úprava nastavení uložených ID oddělení

- 1 Úpravy můžete provést po kliknutí na příslušný textový odkaz v části [ID oddělení].
- 2 Podle potřeby změňte nastavení a klikněte na tlačítko [OK].

POZNÁMKA:

Odstranění ID oddělení

- Klikněte na tlačítko [Smazat] nacházející se vpravo od ID oddělení, které chcete smazat ▶ Klikněte na tlačítko [OK].

POZNÁMKA

[Celkem stran ID oddělení]

- Pro každé ID oddělení můžete zkontrolovat celkový počet zkopírovaných, vytištěných, naskenovaných nebo odfaxovaných stránek.
- Pokud chcete nastavit počet opět na nulu, klikněte na příslušný textový odkaz v části [ID oddělení] a na tlačítko [Vynulovat počty] ▶ [OK]. Pokud chcete nastavit počet na nulu pro všechna ID oddělení, klikněte na tlačítko [Vymazat všechny počty] ▶ [OK].

Celkem stran ID oddělení				
Uloženo nové oddělení	Vymazat všechny počty			
ID oddělení	Kopírované stránky Černobílý	Vytisknuté stránky Černobílý	Skenované stránky Černobílý	
7654321	0	0	0	0
1234567	0	0	0	0
Uloženo nové oddělení	0	0	0	0
Uloženo nové oddělení	0	0	0	0
Uloženo nové oddělení	0	0	0	0
Uloženo nové oddělení	0	0	0	0

Použití kontrolních karet

- Pokud je k zařízení připojen volitelný produkt Copy Card Reader-F1, 300 pořadových čísel se uloží automaticky.
- ID oddělení neupravujte ani neodstraňujte. Kontrolní karty přiřazené k upraveným nebo odstraněným ID oddělení nebude možné použít.

Jakmile uložíte všechna potřebná ID oddělení, povolte správu ID oddělení.

- 1 Spustíte **Vzdálené uživatelské rozhraní** a přihlaste se v **Režimu správce systému**.  Spuštění **Vzdáleného uživatelského rozhraní**
- 2 Klikněte na položku **[Nastavení/Uložení]**.

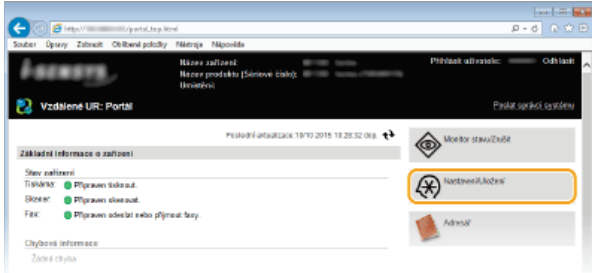

- 3 Klikněte na položku **[Správa ID oddělení]**  **[Editovat]**.

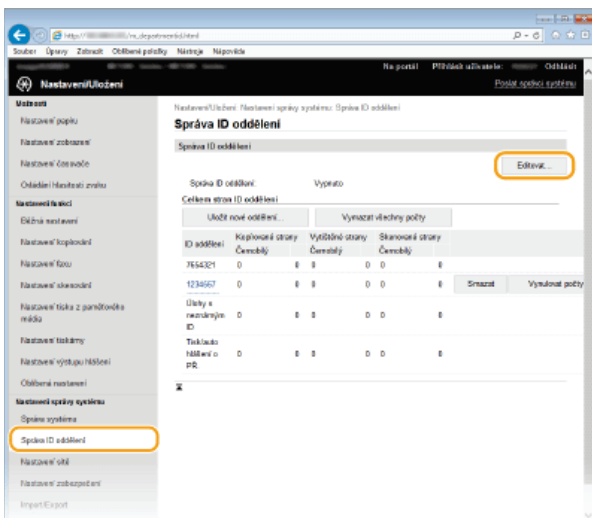

- 4 Zaškrtněte políčko **[Správa ID oddělení]** a klikněte na tlačítko **[OK]**.



[Správa ID oddělení]

Zaškrtnutím políčka povolte správu ID oddělení. Pokud funkci správy ID oddělení používat nechcete, zaškrtnutí políčka zrušte.

POZNÁMKA:

- Informace o zaškrťovacích polích [Povolit tiskové úlohy s neznámými ID]/[Povolit úlohy skenování s neznámými ID]/[Povolit úlohy ČB kopírování] najdete v části  **Blokování úloh pokud je zadáno neznámé ID oddělení**.

POZNÁMKA

Použití ovládacího panelu

- Správu ID oddělení můžete zapnout nebo vypnout pomocí možnosti <Nabídka> na obrazovce <Domů>.  **Správa ID oddělení Zap/Vyp**

Přihlášení k zařízení



- Pokud se pokusíte o použití zařízení ve chvíli, kdy je povolena správa ID oddělení, zobrazí se následující přihlašovací obrazovka:

Zadat ID oddělení a PIN
 Přihlásit: Stiskněte ID
 Odhlásit: Stiskněte ID
 ID oddělení:
 PIN:
 Černobílé kopírování
 Skenovat

Nastavení správy ID oddělení pro tisk a odesílání faxů z počítače

Jestliže chcete povolit správu ID oddělení pro tisk a odeslání faxů z počítače, musíte prostřednictvím ovladačů, které jsou nainstalovány v počítači, zadat příslušná nastavení. Podle potřeby zadejte ID oddělení a kód PIN.

DŮLEŽITÉ

- Před prováděním tohoto postupu se přihlaste k počítači s účtem správce.

1 Otevřete složku tiskárny.  **Zobrazení složky tiskárny**

2 Pravým tlačítkem myši klikněte na ikonu tiskárny nebo faxu a poté klikněte na možnost [Printer properties] (Vlastnosti tiskárny) nebo [Properties] (Vlastnosti).

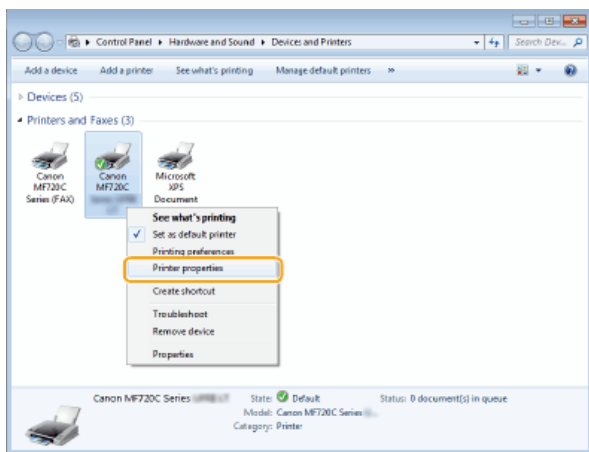

3 Klikněte na kartu [Device Settings] (Nastavení zařízení) a zadejte požadované nastavení.

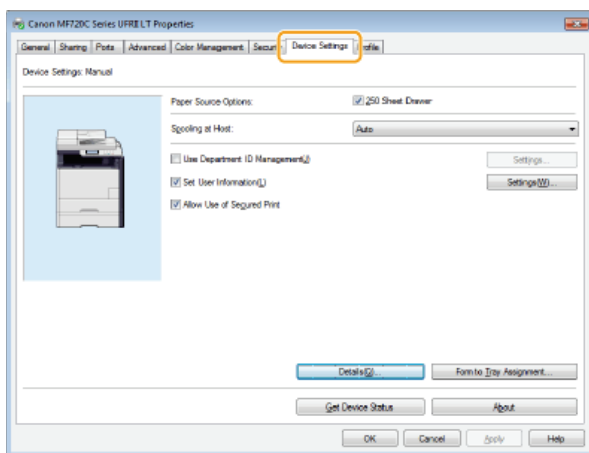

1 Zaškrtněte políčko [Use Department ID Management] (Použití správy ID oddělení) a klikněte na tlačítko [Settings] (Nastavení) nacházející se vpravo vedle políčka.

- Pro ovladač faxu výběrem zaškrtnávacího pole [Allow PIN Setting] (Povolit nastavení PIN) povolte nastavení kódu PIN.

2 Podle potřeby změňte nastavení a klikněte na tlačítko [OK].

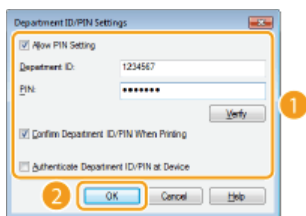

[Allow PIN Setting] (Povolit nastavení kódu PIN)

Zaškrtnutím tohoto políčka povolíte nastavení kódu PIN.

[Department ID] (ID oddělení)

Pro ID oddělení zadejte maximálně sedmimístné číslo.

[PIN] (Kód PIN)

Pokud je pro ID oddělení nastaven kód PIN, zadejte číslo obsahující maximálně sedm číslic.

[Verify] (Ověřit)

Kliknutím na toto tlačítko ověřte, zda je zadáno správné ID a kód PIN. Pokud je zařízení propojené s počítačem pomocí portu USB nebo WSD (Web Services on Devices), tato funkce není k dispozici.

[Confirm Department ID/PIN When Printing] (Potvrdit ID oddělení/kód PIN při tisku) / [Confirm Department ID/PIN when Sending Fax] (Potvrdit ID oddělení/kód PIN při odesílání faxu)

Zaškrtnutím políčka zobrazíte místní obrazovku [Confirm Department ID/PIN] (Potvrdit ID oddělení/kód PIN) při každém tisku nebo odesílání faxu z počítače.

[Authenticate Department ID/PIN at Device] (Ověřit ID oddělení/kód PIN v zařízení)

Políčko zaškrtněte, pokud je zařízení propojeno s počítačem pomocí portu USB nebo WSD.

3 Klikněte na tlačítko [OK].

POZNÁMKA

Přihlášení k zařízení

- Když se pokoušíte tisknout nebo odeslat fax z počítače, když je povolena správa ID oddělení, zobrazí se tato obrazovka (pokud není zrušeno zaškrtnutí pole [Confirm Department ID/PIN When Printing] (Potvrdit ID oddělení / PIN při tisku) / [Confirm Department ID/PIN when Sending Fax] (Potvrdit ID oddělení / kód PIN při odesílání faxu):

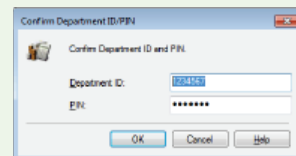

Blokování úloh pokud je zadáno neznámé ID oddělení

Pokud nezměníte výchozí nastavení, budou moci tisknout, skenovat (prostřednictvím možnosti <Počítač> a <Vzdálený skener>), odesílat faxy z počítače nebo pořizovat černobílé kopie všichni uživatelé bez nutnosti zadání ID a kódu PIN, i když je pro zařízení povolena správa ID oddělení. Výchozí nastavení lze změnit tak, aby nebylo možné používat zařízení tímto způsobem bez zadání správného ID a kódu PIN.

1 Spustíte Vzdálené uživatelské rozhraní a přihlaste se v Režimu správce systému. ▶ Spuštění Vzdáleného uživatelského rozhraní

2 Klikněte na položku [Nastavení/Uložení].

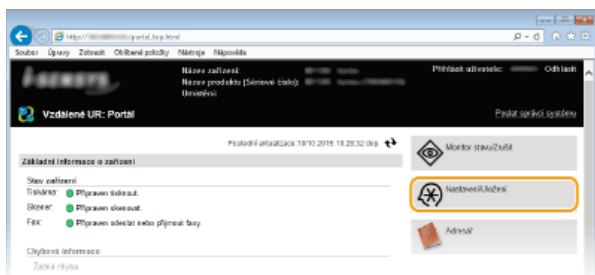

3 Klikněte na položku [Správa ID oddělení] ▶ [Editovat].

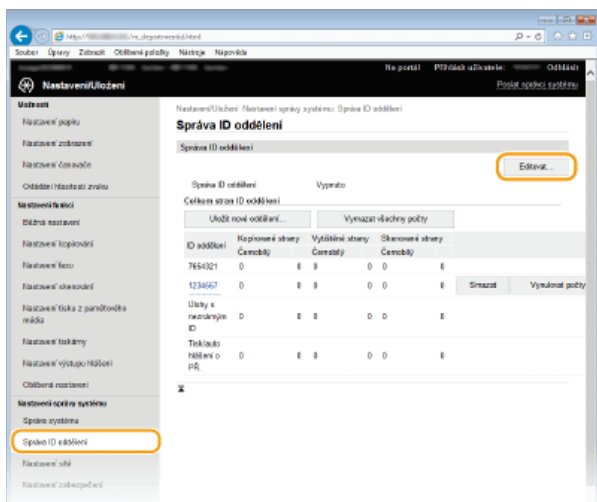

4 Podle potřeby zrušte zaškrtnutí políček a klikněte na tlačítko [OK].

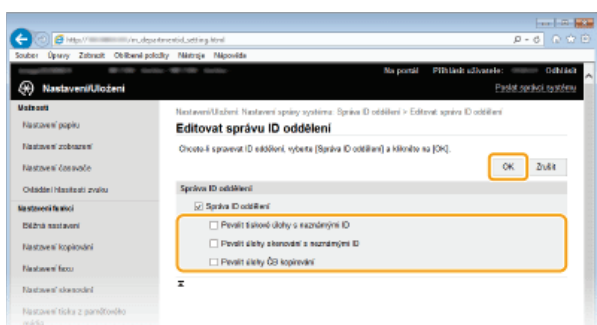

[Povolit tiskové úlohy s neznámými ID]

Chcete-li tisknout nebo odeslat faxy z počítače s povolenou funkcí správy ID oddělení, je třeba zadat správné ID a kód PIN (🔴 **Nastavení správy ID oddělení pro tisk a odesílání faxů z počítače**). Pokud je však zaškrtnuto políčko u tohoto nastavení, je možné tisknout nebo odesílat faxy bez nutnosti zadání ID a kódu PIN. Pokud zaškrtnutí políčka zrušíte, bude požadováno zadání správného ID a kódu PIN.

[Povolit úlohy skenování s neznámými ID]

Je-li zaškrtnuto toto pole, lze na hlavní obrazovce vybrat možnost <Počítač> nebo <Vzdálený skener> a kdykoli skenovat dokumenty do počítače. Pokud zrušíte zaškrtnutí políčka, nebude možné po aktivaci správy ID oddělení skenovat dokumenty do počítače. Omezení možnosti skenovat dokumenty do počítače pro jednotlivá ID oddělení není možné.



[Povolit úlohy ČB kopírování]

Pokud je toto políčko zaškrtnuté, je možné kopírovat černobíle bez nutnosti zadání ID a kódu PIN, i když je povolena správa ID oddělení. Pokud zaškrtnutí políčka zrušíte, bude požadováno zadání ID a kódu PIN.

ODKAZY

- ▶ [Nastavení přístupových oprávnění](#)
- ▶ [Nastavení ID správce systému](#)

Nastavení kódu PIN pro Vzdálené uživatelské rozhraní

Pro přístup ke Vzdálenému uživatelskému rozhraní lze nastavit kód PIN. Všichni uživatelé používají společný kód PIN.

POZNÁMKA

- Pokud je povolena správa ID oddělení, toto nastavení není nutné. [• Nastavení správy ID oddělení](#)

1 Spustíte Vzdálené uživatelské rozhraní a přihlaste se v Režimu správce systému. [• Spuštění Vzdáleného uživatelského rozhraní](#)

2 Klikněte na tlačítko [Nastavení/Uložení].

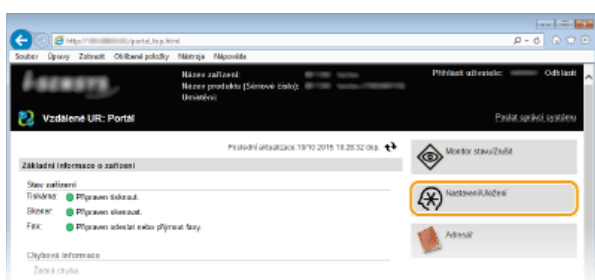

3 Klikněte na položku [Nastavení zabezpečení] ▶ [Nastavení vzdáleného UR].

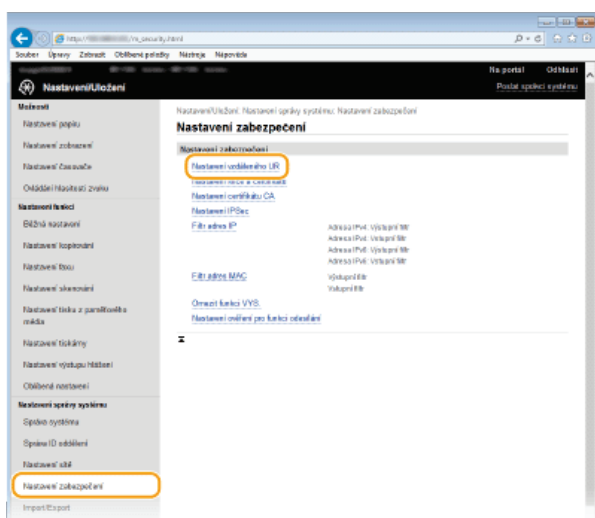

4 Klikněte na tlačítko [Editovat].

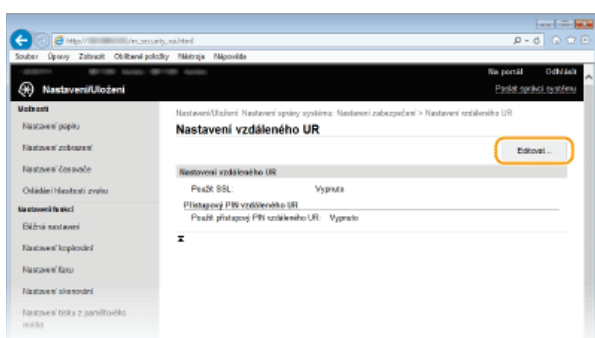

5 Zaškrtněte políčko [Použít přístupový PIN vzdáleného UR] a nastavte kód PIN.

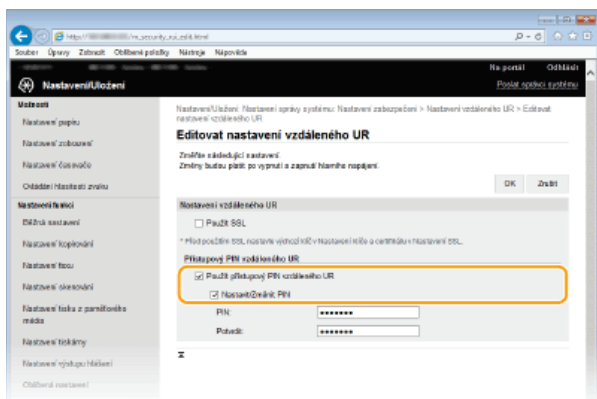

[Použít přístupový PIN vzdáleného UR]

Pokud toto políčko zaškrtnete, bude třeba zadat kód PIN pro přístup ke Vzdálenému uživatelskému rozhraní.

[Nastavit/Změnit PIN]

Chcete-li nastavit kód PIN, zaškrtněte políčko a zadejte maximálně sedmimístné číslo do textových polí [PIN] a [Potvrdit].

6 Klikněte na tlačítko [OK].

POZNÁMKA

Pokud zapomenete kód PIN

- V nabídce nastavení na ovládacím panelu nastavte nový kód PIN pro přístup ke Vzdálenému uživatelskému rozhraní.
▶ **Nastavení vzdáleného UR**

Pokud jsou nastavení Vzdáleného uživatelského rozhraní inicializována

- Je také inicializován kód PIN pro přístup ke Vzdálenému uživatelskému rozhraní. Po inicializaci znovu nastavte kód PIN.
▶ **Inicializace nabídky**

ODKAZY

- ▶ **Nastavení přístupových oprávnění**
- ▶ **Nastavení ID správce systému**

Ověřování pomocí serveru LDAP

Pokud je ve vašem systému nainstalován server LDAP, můžete nastavit, aby se při použití funkce odesílání provádělo ověřování pomocí serveru LDAP. Díky tomu můžete zabránit neoprávněnému přístupu třetích stran k datům a vyzrazení důvěrných informací. Po povolení nastavení pro ověřování se otevře obrazovka funkce oprávněného odeslání, jestliže je použita funkce faxu nebo skeneru. Operace bude moci pokračovat pouze tehdy, bude-li správně autorizována serverem LDAP. Ke konfiguraci ověřování pomocí serveru LDAP použijte zde popsaná nastavení. Více informací o uložení serveru, který má být použit k ověřování, najdete v části **Registrace serverů LDAP**.

- 1 Spustíte **Vzdálené uživatelské rozhraní a přihlaste se v Režimu správce systému**. **Spuštění Vzdáleného uživatelského rozhraní**
- 2 Klikněte na tlačítko **[Nastavení/Uložení]**.

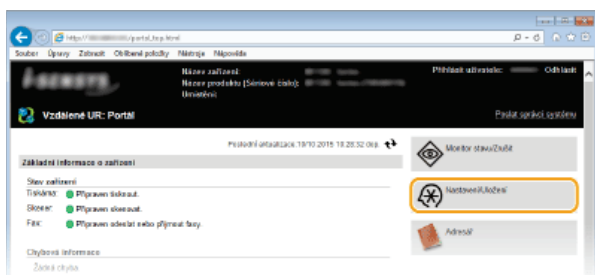

- 3 Klikněte na položku **[Nastavení zabezpečení]** ► **[Nastavení ověření pro funkci odesílání]**.

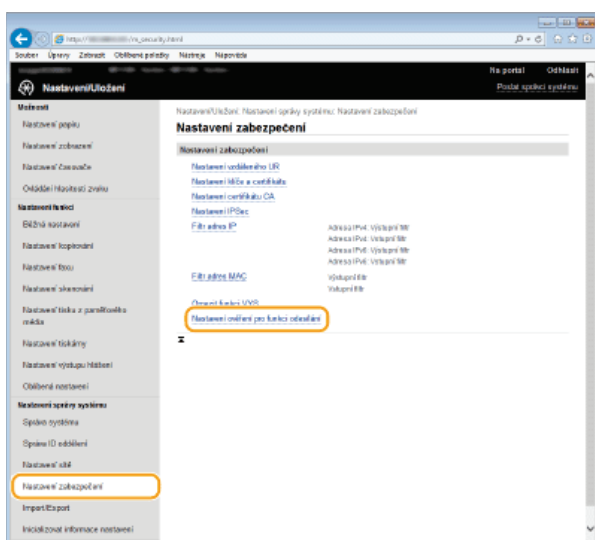

- 4 Klikněte na tlačítko **[Editovat]**.

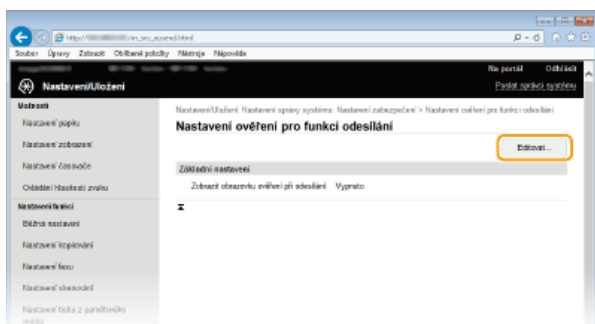

- 5 Zaškrtněte políčko **[Zobrazit obrazovku ověření při spuštění odesílání]** a vyberte, zda se má při odhlašování otevřít obrazovka pro potvrzení.

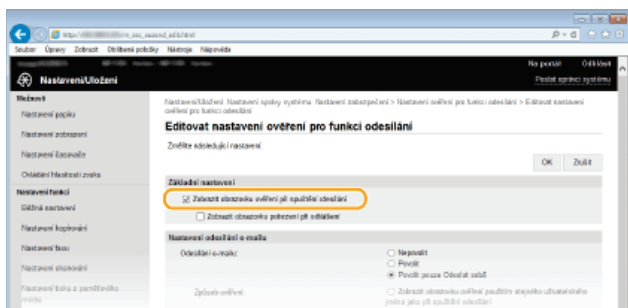

[Zobrazit obrazovku ověření při spuštění odesílání]

Zaškrtnete-li toto políčko, při použití funkce faxu nebo skeneru se otevře přihlašovací obrazovka pro oprávněné odesílání (ověřování pomocí serveru LDAP).

[Zobrazit obrazovku potvrzení při odhlášení]

Po zaškrtnutí tohoto políčka se otevře obrazovka, která umožňuje zvolit odhlášení, jestliže jste přihlášení k funkcím oprávněného odesílání a správy ID oddělení. Pokud zaškrtnutí tohoto políčka zrušíte, při odhlášení se neotevře žádná obrazovka umožňující volbu a budete odhlášení od funkcí oprávněného odesílání a správy ID oddělení.

6 Nakonfigurujte nastavení pro odesílání e-mailů a i-faxů.

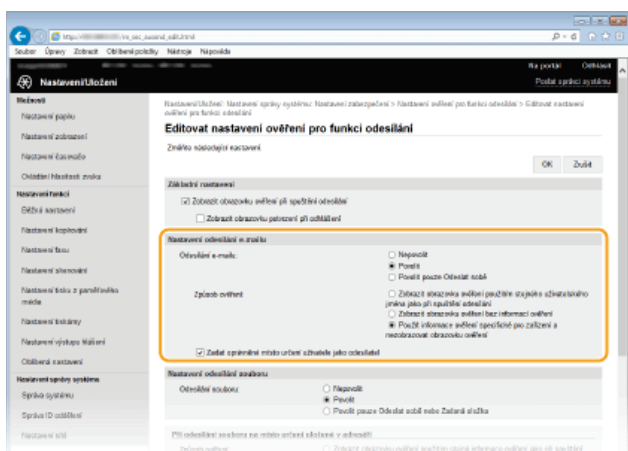

[Odesílání e-mailu]

Určete, zda má být odesílání e-mailů a i-faxů blokováno.

[Nepovolit]	Blokuje odchozí e-maily a i-faxy. Možnosti <E-mail>/<I-fax> ve funkci skeneru již nelze vybrat.
[Povolit]	Povolí odchozí e-maily a i-faxy.
[Povolit pouze Odeslat sobě]	Blokuje všechny odchozí e-maily a i-faxy kromě těch, které jsou určeny pro uživatele s oprávněnými e-mailovými adresami. E-mailové adresy oprávněných uživatelů musí být uloženy na serveru LDAP.

[Způsob ověření]

Pokud je vybrána možnost [Povolit] nebo [Povolit pouze Odeslat sobě] v části [Odesílání e-mailu], můžete zadat, zda se má při odeslání e-mailu otevřít na serveru SMTP ověřovací obrazovka.

[Zobrazit obrazovku ověření použitím stejného uživatelského jména jako při spuštění odesílání]	Otevře ověřovací obrazovku uvádějící stejné uživatelské jméno a heslo, které byly zadány na přihlašovací obrazovce pro oprávněné odesílání.
[Zobrazit obrazovku ověření bez informací ověření]	Otevře ověřovací obrazovku s prázdnými poli pro zadání uživatelského jména a hesla.
[Použit informace ověření specifické pro zařízení a nezobrazovat]	Při odeslání e-mailu nebo i-faxu se neotevře žádná ověřovací obrazovka. Oprávnění se na serveru SMTP uděluje za použití uživatelského jména a hesla nastaveného v položce [Nastavení e-mailu/I-faxu] 🔴 Konfigurace nastavení komunikace pomocí e-mailů/i-faxů.

obrazovku ověření]

[Zadat oprávněné místo určení uživatele jako odesílatele]

Toto políčko zaškrtněte, jestliže bude e-mailová adresa oprávněného uživatele nastavená jako adresa odesílatele. E-mailové adresy oprávněných uživatelů musí být uloženy na serveru LDAP. Pokud zaškrtnutí tohoto políčka zrušíte, e-mailová adresa nastavená v položce [Nastavení e-mailu/I-faxu] bude nastavená jako adresa odesílatele.

7 Nakonfigurujte nastavení pro přenos souborů (ukládání do sdílených složek nebo na server FTP).

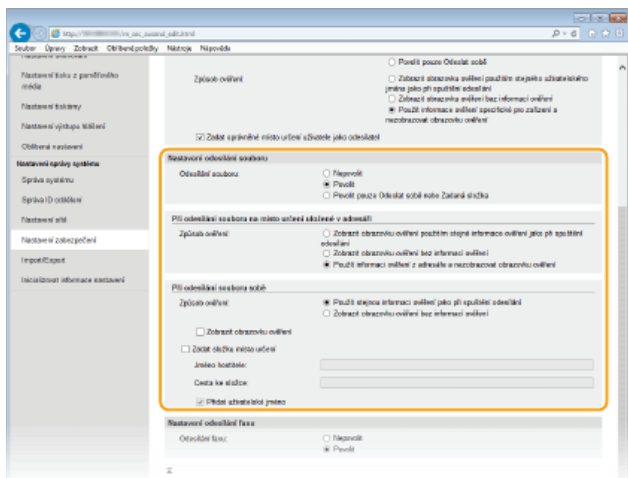

[Odesílání souboru]

Nastavte, zda se má povolit ukládání do sdílených složek a na souborové servery.

[Nepovolit]	Blokuje ukládání do sdílených složek nebo na servery FTP. Možnost <Soubor> ve funkci skeneru již nelze použít.
[Povolit]	Ukládání do sdílených složek nebo na servery FTP není blokováno.
[Povolit pouze Odeslat sobě nebo Zadaná složka]	Blokuje ukládání do všech sdílených složek nebo na servery FTP kromě zadaných složek. Data jsou ukládána do složek uložených na serveru LDAP nebo do složky zadané pomocí možnosti [Zadat složku místa určení].

■ Pokud je zvoleno nastavení [Povolit] pro možnost [Odesílání souboru] ▼

[Způsob ověření]

Určuje, zda se má při odesílání zobrazit na serveru ověřovací obrazovka.

[Zobrazit obrazovku ověření použitím stejné informace ověření jako při spuštění odesílání]	Otevře ověřovací obrazovku uvádějící stejné uživatelské jméno a heslo, které byly zadány na přihlašovací obrazovce pro oprávněné odesílání.
[Zobrazit obrazovku ověření bez informací ověření]	Otevře ověřovací obrazovku s prázdnými poli pro zadání uživatelského jména a hesla.
[Použití informací ověření z adresáře a nezobrazovat obrazovku ověření]	Při odeslání e-mailu nebo i-faxu se neotevře žádná ověřovací obrazovka. Oprávnění se na serveru uděluje za použití uživatelského jména a hesla nastaveného v adresáři.

■ Pokud je zvoleno nastavení [Povolit pouze Odeslat sobě nebo Zadaná složka] pro možnost [Odesílání souboru] ▼

[Způsob ověření]

Určuje, zda se má při odesílání zobrazit na serveru ověřovací obrazovka.

[Použit stejnou informaci ověření jako při spuštění odesílání]	Oprávnění se uděluje na serveru za použití uživatelského jména a hesla zadaného na přihlašovací obrazovce pro oprávněné odesílání. Po zaškrtnutí políčka [Zobrazit obrazovku ověření při odesílání] se při odesílání dat otevře ověřovací obrazovka, kde bude již zadáno toto uživatelské jméno společně s heslem.
[Zobrazit obrazovku ověření bez informací ověření]	Otevře ověřovací obrazovku s prázdnými poli pro zadání uživatelského jména a hesla.

[Zadat složku místa určení]

Po zaškrtnutí tohoto políčka můžete zadat složku pro ukládání dat. Pokud políčko zaškrtnuté nebude, místo pro ukládání se nastaví na základě údajů oprávněného uživatele uložených na serveru LDAP.

[Jméno hostitele]	Zadejte název hostitele pro sdílenou složku nebo server FTP obsahující až 120 znaků.
[Cesta ke složce]	Zadejte název cesty k cílové složce pro ukládání, který může obsahovat až 120 znaků (bez názvu hostitele). Je-li zaškrtnuto políčko [Přidat uživatelské jméno], bude přidáno uživatelské jméno a cesta pro ověřování serverem LDAP.

8 Nakonfigurujte nastavení pro odesílání faxů.

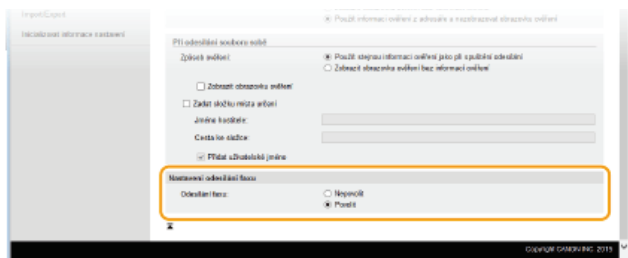

[Odesílání faxu]

Určete, zda chcete povolit odesílání faxů.

[Nepovolit]	Omezuje faxové přenosy.
[Povolit]	Neomezuje faxové přenosy.

9 Klikněte na tlačítko [OK].

ODKAZY

Registrace serverů LDAP

Omezení komunikace pomocí bran firewall

Bez řádného zabezpečení mohou třetí strany získat neoprávněný přístup k počítačům a dalším komunikačním zařízením, které jsou připojené k síti. Chcete-li zabránit tomuto neoprávněnému přístupu, zadejte nastavení pro filtrování paketů. Je to funkce, která slouží k omezení komunikace se zařízeními s určitými IP adresami nebo MAC adresami.

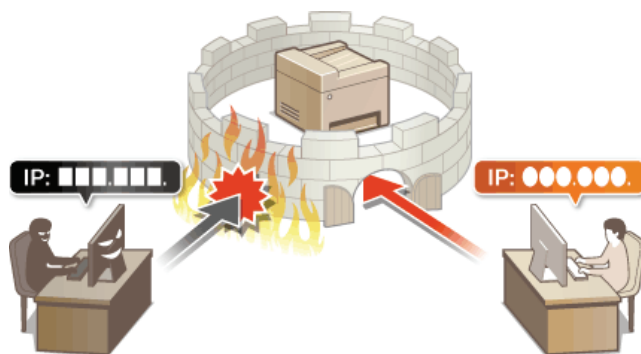

Zadání IP adres pro přidání do pravidel brány firewall

Můžete buď umožnit komunikaci pouze se zařízeními s určitými IP adresami, nebo blokovat zařízení s určitými IP adresami a komunikaci s ostatními povolit. Můžete zadat jednu IP adresu nebo rozsah IP adres.

POZNÁMKA

- Lze zadat až 16 IP adres (nebo rozsahů IP adres) jak pro IPv4, tak pro IPv6.
- Paketový filtr popsaný v této sekci ovládá komunikaci pomocí protokolů TCP, UDP a ICMP.

1 Spusťte Vzdálené uživatelské rozhraní a přihlaste se v Režimu správce systému. ▶ Spuštění Vzdáleného uživatelského rozhraní

2 Klikněte na položku [Nastavení/Uložení].

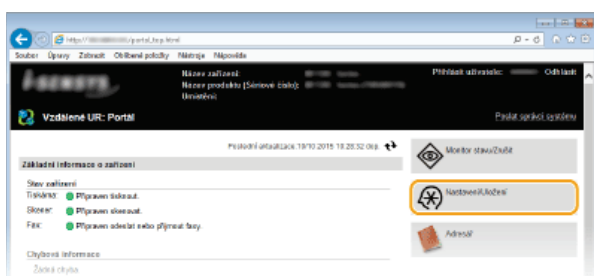

3 Klikněte na položku [Nastavení zabezpečení] ▶ [Filtr adres IP].

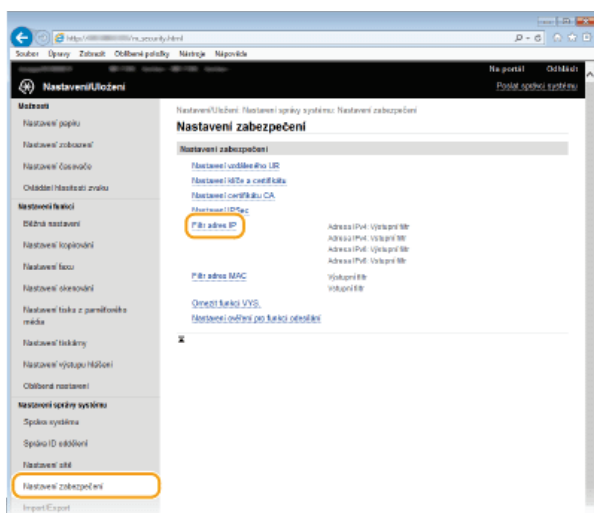

4 Klikněte na tlačítko [Editovat] a zadejte typ filtru, který chcete použít.

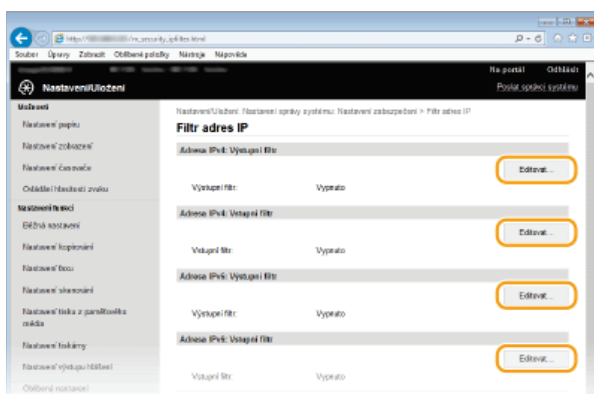

[Adresa IPv4: Výstupní filtr]

Zaškrtněte, chcete-li omezit odesílání dat ze zařízení do počítače zadáním adres IPv4.

[Adresa IPv4: Vstupní filtr]

Zaškrtněte, chcete-li omezit přijímání dat ze zařízení do počítače zadáním adres IPv4.

[Adresa IPv6: Výstupní filtr]

Zaškrtněte, chcete-li omezit odesílání dat ze zařízení do počítače zadáním adres IPv6.

[Adresa IPv6: Vstupní filtr]

Zaškrtněte, chcete-li omezit přijímání dat ze zařízení do počítače zadáním adres IPv6.

5 Zadejte nastavení filtrování paketů.

- Vyberte výchozí zásady pro povolení, nebo omezení komunikace dalších zařízení s tímto zařízením a poté zadejte IP adresy pro výjimky.

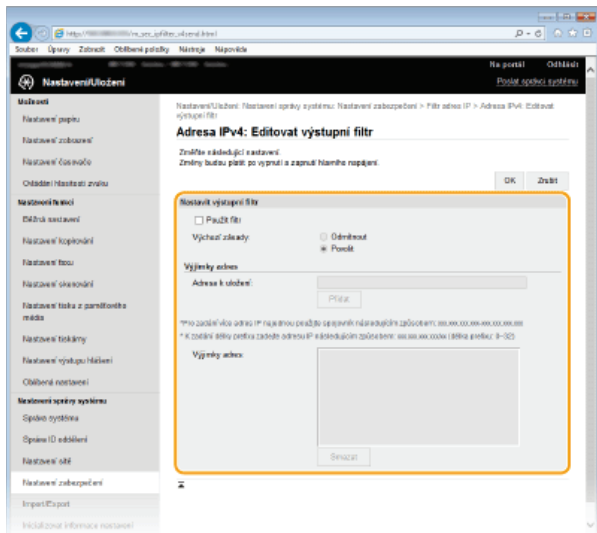

1 Zaškrtněte políčko [Použití filtr] a kliknutím na přepínač [Odmítnout] nebo [Povolit] nastavte [Výchozí zásady].

[Použití filtr]

Políčko zaškrtněte, pokud chcete komunikaci omezit. Zrušením zaškrtnutí políčka omezení zakážete.

[Výchozí zásady]

Vyberte, zda se má povolit nebo odmítnout komunikace jiných zařízení s tímto zařízením.

[Odmítnout]	Pokud vyberete tuto možnost, pak projdou pouze komunikační pakety, které jsou odeslány nebo přijaty ze zařízení, jejichž IP adresy jsou uvedeny v seznamu [Výjimky adres]. Komunikace s ostatními zařízeními je zakázána.
[Povolit]	Pokud vyberete tuto možnost, pak komunikační pakety, které jsou odeslány nebo přijaty ze zařízení, jejichž IP adresy jsou uvedeny v seznamu [Výjimky adres], budou blokovány. Komunikace s ostatními zařízeními je povolena.

2 Zadejte adresy do seznamu výjimek.

- Do textového pole [Adresa k uložení] zadejte IP adresu (nebo rozsah IP adres) a klikněte na tlačítko [Přidat].

DŮLEŽITÉ:

Kontrola správnosti zadaných adres

Pokud zadáte IP adresy nesprávně, nemusí být možné se k zařízení připojit prostřednictvím Vzdáleného uživatelského rozhraní. V takovém případě je třeba nastavit <Filtr adres IPv4> nebo <Filtr adres IPv6> na možnost <Vypnuto>. **Filtr adres IPv4** **Filtr adres IPv6**

POZNÁMKA:

Formulář pro zadávání IP adres

	Popis	Příklad
Zadání jedné adresy	IPv4: Čísla odděluje tečkami.	192.168.0.10
	IPv6: Alfanumerické znaky odděluje dvojtečkami.	fe80::10
Zadání rozsahu adres	Mezi jednotlivé adresy vkládejte pomlčku.	192.168.0.10-192.168.0.20

Zadání rozsahu
adres s
předponou

Zadejte adresu, pak lomítko a dále číslo označující délku
předpony.

192.168.0.32/27

fe80::1234/64

Pokud je pro odchozí filtr vybrána možnost [Odmítnout],

Odchozí pakety vícesměrového a všesměrového vysílání nemohou být filtrovány.

Smazání IP adresy ze seznamu výjimek

Vyberte IP adresu a klikněte na tlačítko [Smazat].

Plidat

ou použijte spojení následujícím způsobem: xxx.xxx.xxx.xxx/xxx.xxx.xxx.xxx
adresu IP následujícím způsobem: xxx.xxx.xxx.xxx (délka prefixu: 0-32)

192.168.222.225
192.168.222.10

Smazat

3 Klikněte na tlačítko [OK].

6 Restartujte zařízení.

- Vypněte zařízení, počkejte nejméně 10 sekund a opět jej zapněte.

POZNÁMKA

Použití ovládacího panelu

- Pomocí možnosti <Nabídka> na obrazovce <Domů> také můžete povolit nebo zakázat filtrování IP adres. **Filtr adres IPv4** **Filtr adres IPv6**

ODKAZY

- ▶ **Zadání MAC adres pro přidání do pravidel brány firewall**

Zadání MAC adres pro přidání do pravidel brány firewall

Můžete buď umožnit komunikaci pouze se zařízeními s určitými MAC adresami, nebo blokovat zařízení s určitými MAC adresami a komunikaci s ostatními povolit. Lze zadat až 32 adres MAC.

DŮLEŽITÉ

Funkce je nedostupná, když je zařízení připojeno k bezdrátové síti LAN.

- 1 Spustíte **Vzdálené uživatelské rozhraní** a přihlaste se v **Režimu správce systému**.  Spuštění **Vzdáleného uživatelského rozhraní**
- 2 Klikněte na položku **[Nastavení/Uložení]**.

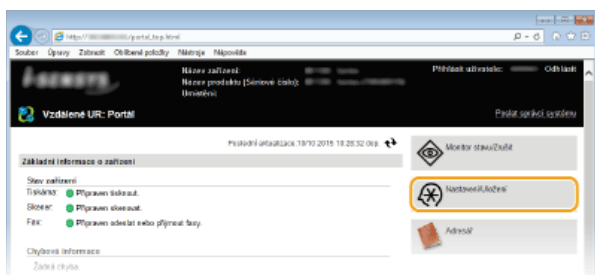

- 3 Klikněte na položku **[Nastavení zabezpečení]** ▶ **[Filtr adres MAC]**.

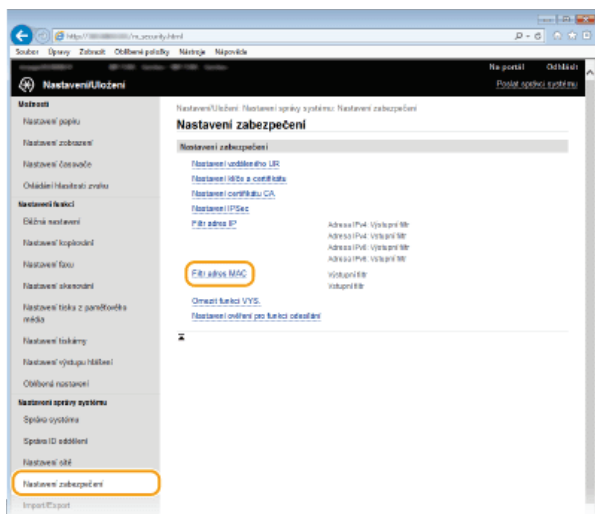

- 4 Klikněte na tlačítko **[Editovat]** a zadejte typ filtru.

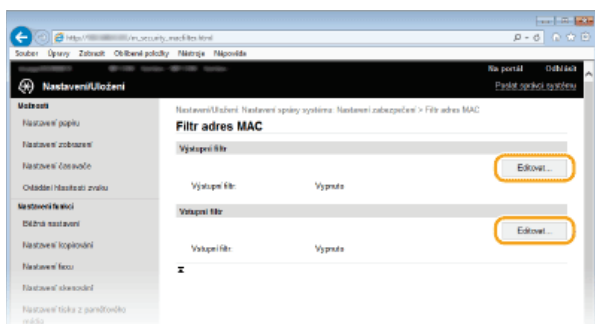

[Výstupní filtr]

Zaškrtněte, chcete-li omezit odesílání dat ze zařízení do počítače zadáním adres MAC.

[Vstupní filtr]

Zaškrtněte, chcete-li omezit přijímání dat ze zařízení do počítače zadáním adres MAC.

5 Zadejte nastavení filtrování paketů.

- Vyberte předpoklady (výchozí zásady) pro povolení, nebo omezení komunikace dalších zařízení s tímto zařízením a poté zadejte adresy MAC pro výjimky.

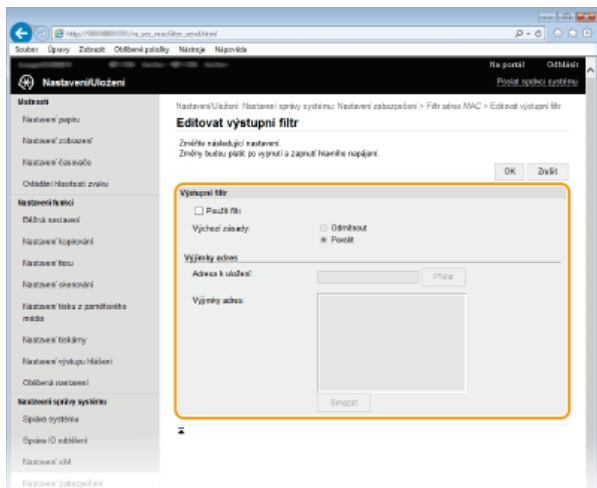

1 Zaškrtněte políčko [Použit filtr] a kliknutím na přepínač [Odmítnout] nebo [Povolit] nastavte [Výchozí zásady].

[Použit filtr]

Pole zaškrtněte, pokud chcete komunikaci omezit. Zrušením zaškrtnutí políčka omezení zakážete.

[Výchozí zásady]

Vyberte výchozí zásady, zda se má povolit, nebo odmítnout komunikace jiných zařízení s tímto zařízením.

[Odmítnout]	Pokud vyberete tuto možnost, pak projdou pouze komunikační pakety, které jsou odeslány nebo přijaty ze zařízení, jejichž adresy MAC jsou uvedeny v seznamu [Výjimky adres]. Komunikace s ostatními zařízeními je zakázána.
[Povolit]	Pokud vyberete tuto možnost, pak komunikační pakety, které jsou odeslány nebo přijaty ze zařízení, jejichž adresy MAC jsou uvedeny v seznamu [Výjimky adres], budou blokovány. Komunikace s ostatními zařízeními je povolena.

2 Zadejte adresy do seznamu výjimek.

- Do textového pole [Adresa k uložení] zadejte adresu MAC a klikněte na tlačítko [Přidat].
- Jednotlivé adresy není nutné oddělovat pomíčkami nebo dvojtečkami.

DŮLEŽITÉ:

Kontrola správnosti zadaných adres

Pokud zadáte MAC adresy nesprávně, nebude možné se k zařízení připojit prostřednictvím Vzdáleného uživatelského rozhraní. V takovém případě je třeba nastavit <Filtr adres MAC> na možnost <Vypnuto>. **Filtr adres MAC**

POZNÁMKA:

Pokud je pro odchozí filtr vybrána možnost [Odmítnout],

Odchozí pakety vícesměrového a všesměrového vysílání nemohou být filtrovány.

Odstranění adresy MAC ze seznamu výjimek

Vyberte adresu MAC a klikněte na možnost [Smazat].

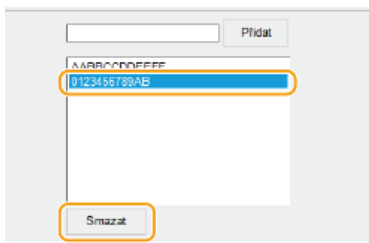

3 Klikněte na tlačítko [OK].

6 Restartujte zařízení.

- Vypněte zařízení, počkejte nejméně 10 sekund a opět jej zapněte.

POZNÁMKA

Použití ovládacího panelu

- Pomocí možnosti <Nabídka> na obrazovce <Domů> také můžete povolit nebo zakázat filtrování adres MAC. [▶ Filtr adres MAC](#)

ODKAZY

- [▶ Zadání IP adres pro přidání do pravidel brány firewall](#)

Změna čísel portů

Porty slouží jako koncové body pro komunikaci s ostatními zařízeními. Pro hlavní protokoly jsou typicky použita běžná čísla portů. Vzhledem k tomu, že tato čísla portů jsou dobře známa, jsou zařízení s těmito čísly portů zranitelná vůči útokům. Váš správce sítě může změnit čísla portů za účelem zvýšení zabezpečení zařízení. Po změně čísla portu musí být pro nové číslo nastaveno sdílení s komunikujícími zařízeními, jakými jsou počítače a servery. V závislosti na síťovém prostředí zadejte nastavení čísla portu.

POZNÁMKA

- Informace o změně čísla portu pro server proxy najdete v části [▶ Nastavení serveru proxy](#).
- Informace o změně čísla portu pro server LDAP najdete v části [▶ Registrace serverů LDAP](#).

1 Klepněte na tlačítko <Nabídka> na obrazovce <Domů>.

2 Klepněte na tlačítko <Nastavení sítě>.

- Zobrazí-li se přihlašovací obrazovka, pomocí číselných kláves zadejte správné ID a kód PIN a stiskněte tlačítko . [▶ Přihlášení k zařízení](#)

3 Vyberte <Nastavení TCP/IP> ▶ <Nastavení čísla portu>.

4 Vyberte port.

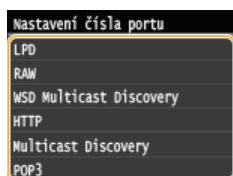

POZNÁMKA:

Další informace o portech

- <LPD>/<RAW>/<WSD Multicast Discovery> [▶ Konfigurace protokolů tisku a funkcí WSD](#)
- <HTTP> [▶ Zákaz komunikace HTTP](#)
- <POP3>/<SMTP> [▶ Konfigurace nastavení komunikace pomocí e-mailů/i-faxů](#)
- <SNMP> [▶ Monitorování a ovládání zařízení pomocí protokolu SNMP](#)
- <Multicast Discovery> [▶ Konfigurace nastavení pro software ke správě zařízení](#)

5 Pomocí číselných tlačítek zadejte číslo portu a klepněte na tlačítko <Použít>.

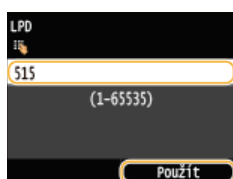

6 Restartujte zařízení.

- Vypněte zařízení, počkejte nejméně 10 sekund a opět jej zapněte.

ODKAZY

[▶ Konfigurace portů tiskáren](#)

Nastavení serveru proxy

Proxy (nebo HTTP proxy server) je buď počítač, nebo software, který ostatním zařízením zprostředkovává komunikaci HTTP, a to zejména komunikaci se zdroji mimo síť, např. při procházení webových stránek. Klientská zařízení jsou k vnější síti připojena přes server proxy a nekomunikují tedy s vnějšími zdroji přímo. Nastavení serveru proxy jednak usnadňuje řízení provozu mezi vnitřní a vnější sítí, a zároveň přispívá ke zvýšení zabezpečení díky blokování neoprávněného přístupu a konsolidaci antivirové ochrany. Pokud k tisku přes Internet používáte službu Google Cloud Print, můžete zvýšit zabezpečení nastavením serveru proxy. Při nastavování serveru proxy se ujistěte, že máte potřebné informace týkající se serveru proxy, včetně IP adresy, čísla portu a uživatelského jména a hesla pro ověření.

1 Spustíte Vzdálené uživatelské rozhraní a přihlaste se v Režimu správce systému.  Spuštění Vzdáleného uživatelského rozhraní

2 Klikněte na položku [Nastavení/Uložení].

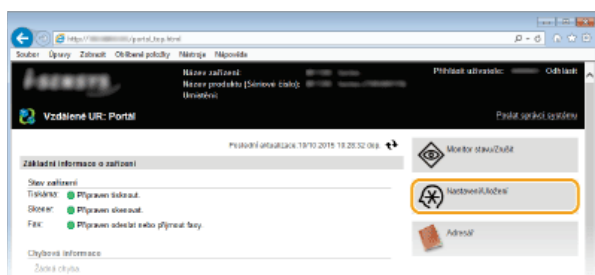

3 Klikněte na položku [Nastavení sítě] ► [Nastavení TCP/IP].

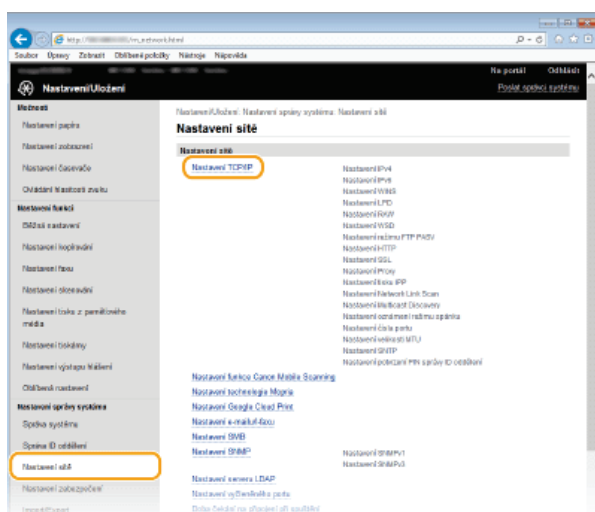

4 Klikněte na tlačítko [Editovat] v části [Nastavení Proxy].

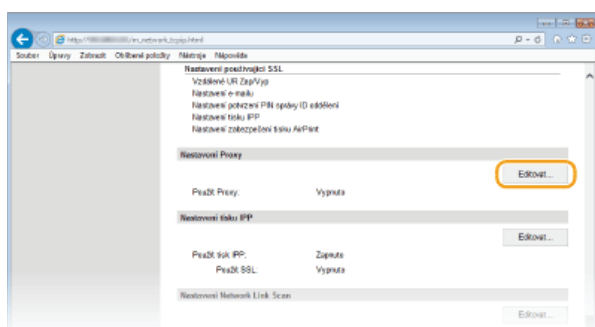

5 Zaškrtněte políčko [Použít Proxy] a zadejte požadovaná nastavení.

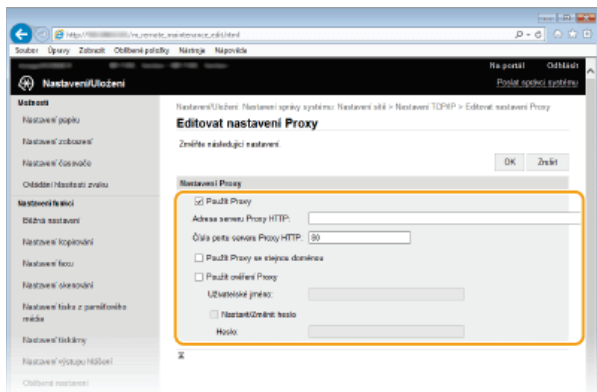

[Použit Proxy]

Pokud zaškrtnete toto políčko, bude při komunikaci se serverem HTTP použit zadaný server proxy.

[Adresa serveru Proxy HTTP]

Zadejte adresu serveru proxy. V závislosti na prostředí zadejte IP adresu nebo název hostitele.

[Číslo portu serveru Proxy HTTP]

Podle potřeby změňte číslo portu. Zadejte číslo v rozsahu 1 až 65535.

[Použit Proxy se stejnou doménou]

Zaškrtnete-li toto políčko, můžete použít také zadaný proxy server ke komunikaci se zařízeními ve stejné doméně.

[Použit ověření Proxy]

Chcete-li povolit ověření serverem proxy, zaškrtněte políčko a do textového pole [Uživatelské jméno] zadejte uživatelské jméno o délce maximálně 24 alfanumerických znaků.

[Nastavit/Změnit heslo]

Chcete-li nastavit nebo změnit heslo pro ověření serveru proxy, pokud je toto heslo povoleno, zaškrtněte políčko a do textového pole [Heslo] zadejte nové heslo o délce maximálně 24 alfanumerických znaků.

6 Klikněte na tlačítko **[OK]**.

ODKAZY

► Použití služby Google Cloud Print

Omezení funkcí zařízení

Některé z funkcí zařízení jsou používány jen zřídka nebo je u některých vyšší riziko nesprávného použití. Z bezpečnostních důvodů je možné v zařízení nastavit omezení těchto funkcí buď jejich částečným, nebo úplným zakázáním.

Omezení přístupu k adresáři a funkcím odesílání



▸ Omezení přístupu k adresáři a funkcím odesílání

Omezení funkcí USB



▸ Omezení funkcí USB

Zákaz komunikace HTTP a vzdálené správy



▸ Zákaz komunikace HTTP

▸ Zákaz Vzdáleného uživatelského rozhraní

Omezení přístupu k adresáři a funkcím odesílání

Některým případům úniku informací je možné zabránit omezením dostupných míst určení pro odesílání faxů a e-mailů, a to na místa určení uložená v adresáři nebo na serverech LDAP. Další možností je také nastavení kódu PIN pro přístup do adresáře, takže neoprávnění uživatelé nemohou přidávat nebo upravovat položky adresáře. Zařízení lze také nastavit tak, aby při zadání faxového čísla požádalo o opakované zadání pro potvrzení. Tímto způsobem je možné zamezit odeslání dokumentů nechtěným příjemcům.



Nastavení kódu PIN pro adresář



Adresář je možné nastavit tak, aby při pokusu o zadání nových nebo o úpravu stávajících položek bylo po uživateli vyžadováno zadání kódu PIN. Po nastavení kódu PIN pro přístup do adresáře mohou změny v adresáři provádět pouze uživatelé, kteří kód PIN znají. Tato skutečnost přispívá ke snížení rizika, že bude dokument odeslán nechtěnému příjemci.

- 1 Klepněte na tlačítko **<Nabídka>** na obrazovce **<Domů>**.
- 2 Klepněte na tlačítko **<Nastavení správy systému>**.
 - Zobrazí-li se přihlašovací obrazovka, pomocí číselných kláves zadejte správné ID a kód PIN a stiskněte tlačítko **ID**. **Přihlášení k zařízení**
- 3 Vyberte **<Omezit funkci VYS.>** ▶ **<PIN adresáře>**.
- 4 Nastavte kód PIN pro úpravy adresáře.
 - Pomocí číselných tlačítek zadejte maximálně sedmimístné číslo a klepněte na tlačítko **<Použít>**.
 - Pokud se zobrazí výzva **<PIN (Potvrdit)>**, zadejte kód PIN znovu pro potvrzení.



POZNÁMKA:

- Není možné registrovat kód PIN, který se skládá ze samých nul, například 00 nebo 0000000.
- Chcete-li zrušit nastavení kódu PIN, vymažte údaje zadané v položce **C** a klepněte na tlačítko **<Použít>**, když jsou příslušná pole prázdná.

POZNÁMKA

Kromě nastavení kódu PIN pro adresář lze zabezpečení zvýšit také provedením následujících operací:

- Informace o omezení zadávání nových míst určení najdete v části **Přihlášení k zařízení**.
- Informace o zakázání funkce faxování z počítače najdete v části **Zákaz faxování z počítače (MF729Cx / MF728Cdw / MF628Cw)**.

ODKAZY

- ▶ Ukládání do adresáře
- ▶ Uložení adresáře prostřednictvím Vzdáleného uživatelského rozhraní
- ▶ Konfigurace základních nastavení e-mailu
- ▶ Nastavení sdílené složky jako místa pro ukládání

Omezení dostupných míst určení



Omezením faxových čísel, která lze zadat při zasílání dokumentů, na čísla, která jsou již uložena v adresáři, byla již použita nebo je lze vyhledat na serverech LDAP, lze snížit pravděpodobnost, že bude zadáno nesprávné místo určení, a zabránit v úniku informací od uživatelů. Pokud je tato funkce povolena, zařízení nedovolí uživatelům zadat místa určení pomocí číselných tlačítek na klávesnici, přidat do adresáře nové položky, ani upravovat položky, které již v adresáři existují.

1 Klepněte na tlačítko **<Nabídka>** na obrazovce **<Domů>**.

2 Klepněte na tlačítko **<Nastavení správy systému>**.

- Zobrazí-li se přihlašovací obrazovka, pomocí číselných kláves zadejte správné ID a kód PIN a stiskněte tlačítko **ID**. **▶ Přihlášení k zařízení**

3 Vyberte **<Omezit funkci VYS.>** ▶ **<Omezit nová místa určení>**.

4 Klepněte na tlačítko **<Zapnuto>**.

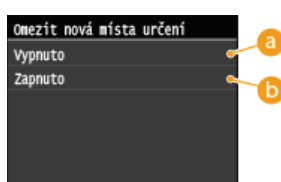

a **<Vypnuto>**

Zruší omezení týkající se nových položek. Faxová čísla a e-mailové adresy mohou být zadány jakoukoliv metodou.

b **<Zapnuto>**

Omezuje zadávání tak, že lze zadat jen adresy, které jsou uloženy v adresáři, které byly použité již dříve nebo které lze najít na serveru LDAP.

DŮLEŽITÉ

- Tato funkce neomezuje dostupná místa určení při odesílání faxů z počítače. **▶ Zákaz faxování z počítače (MF729Cx / MF728Cdw / MF628Cw)**

ODKAZY

- ▶ **Nastavení kódu PIN pro adresář**
- ▶ **Zákaz použití naposledy použitých míst určení**
- ▶ **Zákaz sekvenčního vysílání (MF729Cx / MF728Cdw / MF628Cw)**

Zákaz faxování z počítače MF729Cx / MF728Cdw / MF628Cw

Uživatelům lze faxování z počítače zakázat (odesílání faxů z počítače).



- 1 Klepněte na tlačítko **<Nabídka>** na obrazovce **<Domů>**.
- 2 Klepněte na tlačítko **<Nastavení faxu>**.
- 3 Vyberte **<Nastavení funkce VYS.>** ▶ **<Povolit ovladač faxu VYS.>**.
 - Zobrazí-li se přihlašovací obrazovka, pomocí číselných kláves zadejte správné ID a kód PIN a stiskněte tlačítko **ID**. ▶ **Přihlášení k zařízení**
- 4 Klepněte na tlačítko **<Vypnuto>**.

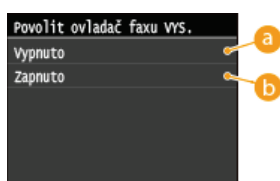

- a <Vypnuto>**
Zakáže faxování z počítače.
- b <Zapnuto>**
Povolí faxování z počítače.

ODKAZY

- ▶ **Odesílání faxů z počítače (Faxování z počítače) (MF729Cx / MF728Cdw / MF628Cw)**
- ▶ **Nastavení správy ID oddělení pro tisk a odesílání faxů z počítače**
- ▶ **Nastavení kódu PIN pro adresář**
- ▶ **Omezení dostupných míst určení**

Zákaz použití naposledy použitých míst určení

Zakazuje zadávání míst určení ze záznamů o přenosech. Toto omezení znemožní volbu míst určení ze záznamů o přenosech pro funkce k odesílání faxu, skenování a odesílání v e-mailu a skenování a ukládání do sdílené složky nebo na server FTP.

1 Klepněte na tlačítko <Nabídka> na obrazovce <Domů>.

2 Klepněte na tlačítko <Nastavení správy systému>.

- Zobrazí-li se přihlašovací obrazovka, pomocí číselných kláves zadejte správné ID a kód PIN a stiskněte tlačítko **ID**. ▶ **Přihlášení k zařízení**

3 Vyberte <Omezit funkci VYS.> ▶ <Omezit odesílání z výpisu>.

4 Klepněte na tlačítko <Zapnuto>.

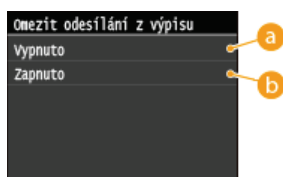

a <Vypnuto>

Povolí použití naposledy použitých míst určení.

b <Zapnuto>

Zakáže použití naposledy použitých míst určení.

ODKAZY

- ▶ **Omezení dostupných míst určení**
- ▶ **Zákaz sekvenčního vysílání (MF729Cx / MF728Cdw / MF628Cw)**
- ▶ **Zadání naposledy použitých míst určení (fax)**
- ▶ **Zadání naposledy použitých míst určení**

Kontrola míst určení před odesláním dokumentů

Zadáním faxového čísla dvakrát po sobě můžete snížit riziko odeslání faxů na nesprávné číslo kvůli chybnému zadání. Funkce popsané v této části použijte při zaslání důvěrných dokumentů.

- 🔘 Otevření obrazovky s výzvou k potvrzení faxového čísla (MF729Cx / MF728Cdw / MF628Cw)
- 🔘 Zobrazení míst určení uložených v adresáři

Otevření obrazovky s výzvou k potvrzení faxového čísla (MF729Cx / MF728Cdw / MF628Cw)

Zařízení lze nastavit tak, aby při zadání faxového čísla pomocí číselných tlačítek vyzvalo uživatele k opakovanému zadání pro potvrzení. Tímto způsobem můžete snížit riziko odeslání faxů na nesprávná čísla kvůli chybnému zadání.

- 1 Klepněte na tlačítko <Nabídka> na obrazovce <Domů>.
- 2 Klepněte na tlačítko <Nastavení faxu>.
- 3 Vyberte <Nastavení funkce VYS.> ▶ <Potvrdit zadané faxové číslo>.
 - Zobrazí-li se přihlašovací obrazovka, pomocí číselných kláves zadejte správné ID a kód PIN a stiskněte tlačítko . **Přihlášení k zařízení**
- 4 Klepněte na tlačítko <Zapnuto>.

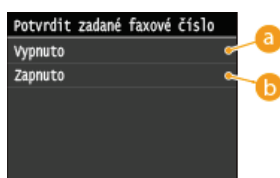

- a <Vypnuto>**
Obrazovka s výzvou k potvrzení faxového čísla se nezobrazuje.
- b <Zapnuto>**
Obrazovka s výzvou k potvrzení faxového čísla se zobrazuje.

Zobrazení míst určení uložených v adresáři

Při použití čísel kódované volby pro zadání míst určení si musíte pamatovat, které místo určení je uloženo (nebo která skupina je uložena) pod příslušným číslem kódované volby. Pokud si všechna tato čísla nepamatujete přesně, můžete dokumenty omylem odeslat na nesprávná místa určení. Takovému nechtěnému odeslání dokumentů nesprávným příjemcům lze předejít nakonfigurováním zařízení tak, aby před odesláním dokumentů na dané místo určení zobrazilo podrobnosti o čísle kódované volby, které jste vybrali/zadali jako místo určení pro odeslání.

- 1 Klepněte na tlačítko <Nabídka> na obrazovce <Domů>.
- 2 Klepněte na tlačítko <Nastavení správy systému>.
 - Zobrazí-li se přihlašovací obrazovka, pomocí číselných kláves zadejte správné ID a kód PIN a stiskněte tlačítko . **Přihlášení k zařízení**
- 3 Vyberte <Omezit funkci VYS.> ▶ <Potvrzení VYS. kódované volby>.
- 4 Klepněte na tlačítko <Zapnuto>.

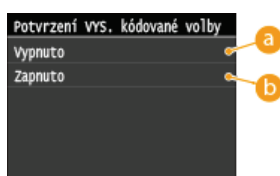

a <Vypnuto>

Podrobné informace o zadaném čísle kódované volby se nezobrazují.

b <Zapnuto>

Podrobné informace o zadaném čísle kódované volby se zobrazují.

ODKAZY

▶ **Uložení míst určení**



▶ **Zadání z adresáře (fax)**

▶ **Zadání z adresáře**

▶ **Uložení adresáře prostřednictvím Vzdáleného uživatelského rozhraní**

Zákaz sekvenčního vysílání MF729Cx / MF728Cdw / MF628Cw

Sekvenční vysílání je funkce, která umožňuje odesílat faxy postupně více příjemcům. V případě potřeby lze tuto funkci zakázat.

- 1 Klepněte na tlačítko <Nabídka> na obrazovce <Domů>.
- 2 Klepněte na tlačítko <Nastavení faxu>.
- 3 Klepněte na tlačítko <Omezit funkci VYS.> ► <Omezit sekvenční vysílání>.
 - Zobrazí-li se přihlašovací obrazovka, pomocí číselných kláves zadejte správné ID a kód PIN a stiskněte tlačítko .  Přihlášení k zařízení
- 4 Vyberte možnost <Potvrdit sekvenční vysílání> nebo <Odmítnout sekvenční vysílání>.

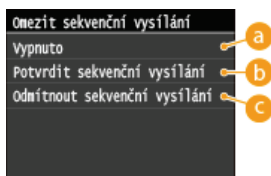

- a <Vypnuto>**
Povolí sekvenční vysílání.
- b <Potvrdit sekvenční vysílání>**
Při odeslání faxu více příjemcům zobrazí obrazovku pro potvrzení.
- c <Odmítnout sekvenční vysílání>**
Zakáže sekvenční vysílání.

ODKAZY

- Omezení dostupných míst určení
- Zákaz použití naposledy použitých míst určení
- Odesílání faxů do více míst určení současně (Sekvenční vysílání)

Omezení funkcí USB

Rozhraní USB představuje pohodlný způsob, jak připojit periferní zařízení a ukládat nebo přemísťovat data. Pokud však není rozhraní USB řádně zabezpečeno, může být cestou k úniku informací. Při manipulaci s paměťovými zařízeními USB buďte obzvláště opatrní. V této části je popsán postup, jak omezit připojení k zařízení přes port USB a jak zakázat použití paměťových zařízení USB.

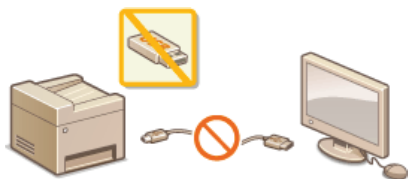

- ▶ **Omezení připojení k počítači pomocí kabelu USB**
- ▶ **Omezení funkce skenování do zařízení USB**
- ▶ **Omezení tisku ze zařízení USB**

Omezení připojení k počítači pomocí kabelu USB

Port USB pro připojení k počítači nacházející se na zadní straně zařízení je možné zakázat. Pokud je tento port zakázán, zařízení nemůže komunikovat s počítačem pomocí rozhraní USB. Toto nastavení nemá vliv na funkčnost portu USB na přední straně zařízení, který je používán k připojení paměťových zařízení USB.

1 Klepněte na tlačítko <Nabídka> na obrazovce <Domů>.

2 Klepněte na tlačítko <Nastavení správy systému>.

- Zobrazí-li se přihlašovací obrazovka, pomocí číselných kláves zadejte správné ID a kód PIN a stiskněte tlačítko **ID**. ▶ **Přihlášení k zařízení**

3 Klepněte na tlačítko <Použít jako zařízení USB>.

4 Klepněte na tlačítko <Vypnuto>.



a <Vypnuto>

Zakáže port USB pro připojení k počítači nacházející se na zadní straně zařízení.

b <Zapnuto>

Povolí port USB pro připojení k počítači nacházející se na zadní straně zařízení.

5 Restartujte zařízení.

- Vypněte zařízení, počkejte nejméně 10 sekund a opět jej zapněte.

Omezení funkce skenování do zařízení USB

Můžete zakázat ukládání dat na paměťové zařízení USB. Paměťová zařízení USB se připojují k portu USB na přední straně zařízení.

1 Klepněte na tlačítko <Nabídka> na obrazovce <Domů>.

2 Klepněte na tlačítko <Nastavení správy systému>.

- Zobrazí-li se přihlašovací obrazovka, pomocí číselných kláves zadejte správné ID a kód PIN a stiskněte tlačítko **ID**. ▶ **Přihlášení k zařízení**

Klepněte na tlačítko <Uložit do paměti USB>.

3

4 Klepněte na tlačítko <Vypnuto>.

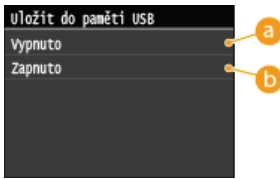

a <Vypnuto>

Zakáže ukládání dat na paměťové zařízení USB. Naskenovaná data nelze ukládat na paměťové zařízení USB.

b <Zapnuto>

Povolí ukládání dat na paměťové zařízení USB.

5 Restartujte zařízení.

- Vypněte zařízení, počkejte nejméně 10 sekund a opět jej zapněte.

Omezení tisku ze zařízení USB

Můžete zakázat tisk dat z paměťového zařízení USB. Data na paměťovém zařízení USB nelze tisknout.

1 Klepněte na tlačítko <Nabídka> na obrazovce <Domů>.

2 Klepněte na tlačítko <Nastavení správy systému>.

- Zobrazí-li se přihlašovací obrazovka, pomocí číselných kláves zadejte správné ID a kód PIN a stiskněte tlačítko **ID**. **Přihlášení k zařízení**

3 Klepněte na tlačítko <Tisk z paměťového média Zap/Vyp>.

4 Klepněte na tlačítko <Vypnuto>.

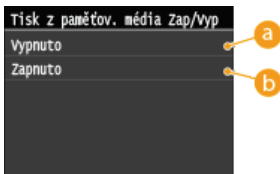

a <Vypnuto>

Zakáže funkci načtení dat uložených z paměťového zařízení USB. Data na paměťovém zařízení USB nelze tisknout.

b <Zapnuto>

Povolí funkci tisku dat uložených v paměťovém zařízení USB.

5 Restartujte zařízení.

- Vypněte zařízení, počkejte nejméně 10 sekund a opět jej zapněte.

ODKAZY

- ▶ Skenování dokumentů přímo do paměti USB
- ▶ Tisk z paměti USB (Tisk USB)

Zákaz komunikace HTTP

Protokol HTTP se používá při komunikaci přes síť, například pokud přistupujete k zařízením prostřednictvím Vzdáleného uživatelského rozhraní. Pokud používáte připojení přes rozhraní USB nebo z jiného důvodu protokol HTTP nevyužíváte, můžete komunikaci HTTP zakázat, a tím blokovat škodlivé útoky třetích stran, které mohou být vedeny přes nevyužité porty HTTP.

DŮLEŽITÉ

Zákazem protokolu HTTP dojde k zákazu některých síťových funkcí, například Vzdáleného uživatelského rozhraní, tisku WSD a tisku pomocí služby Google Cloud Print.

1 Klepněte na tlačítko <Nabídka> na obrazovce <Domů>.

2 Klepněte na tlačítko <Nastavení sítě>.

- Zobrazí-li se přihlašovací obrazovka, pomocí číselných kláves zadejte správné ID a kód PIN a stiskněte tlačítko **ID**. **Přihlášení k zařízení**

3 Vyberte <Nastavení TCP/IP> ► <Použít HTTP>.

4 Klepněte na tlačítko <Vypnuto>.



a <Vypnuto>

Zakazuje komunikaci HTTP.

b <Zapnuto>

Povoluje komunikaci HTTP.

ODKAZY

- Použití Vzdáleného uživatelského rozhraní
- Změna čísel portů
- Konfigurace protokolů tisku a funkcí WSD
- Použití služby Google Cloud Print

Zákaz Vzdáleného uživatelského rozhraní

Vzdálené uživatelské rozhraní je užitečným nástrojem, který umožňuje zadat nastavení zařízení z počítače prostřednictvím webového prohlížeče. Zařízení i počítač musí být propojené prostřednictvím sítě, aby bylo možné Vzdálené uživatelské rozhraní použít. Pokud je zařízení připojeno k počítači prostřednictvím rozhraní USB nebo pokud Vzdálené uživatelské rozhraní nepotřebujete používat, můžete toto rozhraní zakázat, a tím snížit riziko, že by vaše zařízení ovládali na dálku prostřednictvím sítě třetí strany se škodlivými úmysly.

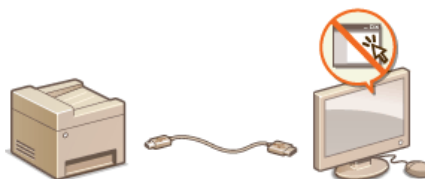

1 Klepněte na tlačítko **<Nabídka>** na obrazovce **<Domů>**.

2 Klepněte na tlačítko **<Nastavení správy systému>**.

- Zobrazí-li se přihlašovací obrazovka, pomocí číselných kláves zadejte správné ID a kód PIN a stiskněte tlačítko **ID**. **Přihlášení k zařízení**

3 Klepněte na tlačítko **<Nastavení vzdáleného UR>** ► **<Použít vzdálené UR>**.

4 Klepněte na tlačítko **<Vypnuto>**.



a **<Vypnuto>**

Zakáže Vzdálené uživatelské rozhraní.

b **<Zapnuto>**

Povolí Vzdálené uživatelské rozhraní.

5 Restartujte zařízení.

- Vypněte zařízení, počkejte nejméně 10 sekund a opět jej zapněte.

ODKAZY

- **Použití Vzdáleného uživatelského rozhraní**
- **Zákaz komunikace HTTP**

Implementace funkcí pro vysokou míru zabezpečení

Autorizovaní uživatelé jsou ohroženi škodlivými útoky třetích stran, jedná se např. o sniffing (falšování), spoofing (odposlech) nebo tampering (nepovolené úpravy) dat při jejich průchodu sítí, které mohou způsobit ztráty, jejichž rozsah nelze předvídat. Zařízení podporuje následující funkce, které slouží ke zvýšení zabezpečení a utajení, a tím chrání vaše důležité a cenné informace před těmito útoky.

Šifrovaná komunikace SSL

Protokol SSL se používá pro šifrování dat odesílaných prostřednictvím sítě a často také pro komunikaci přes webový prohlížeč nebo e-mailovou aplikaci. Protokol SSL umožňuje bezpečnou síťovou komunikaci, jestliže přistupujete k zařízení z počítače prostřednictvím Vzdáleného uživatelského rozhraní. **🔗 Povolení šifrované komunikace SSL pro Vzdálené uživatelské rozhraní**



Komunikace IPSec

Zatímco protokol SSL šifruje pouze data používaná v konkrétní aplikaci, jako je například webový prohlížeč nebo e-mailová aplikace, protokol IPSec šifruje celé IP pakety (nebo jejich datové části). Díky tomu poskytuje protokol IPSec mnohem univerzálnější systém zabezpečení než protokol SSL. **🔗 Konfigurace nastavení IPSec**

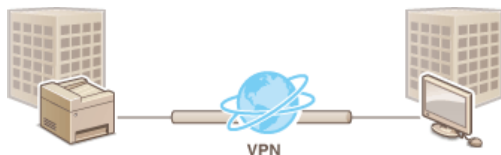

Ověřování IEEE 802.1X

Standard IEEE 802.1X je mechanismus blokování neoprávněného přístupu k síti využívající hromadnou správu informací o ověřování uživatele. Pokud se zařízení pokusí připojit k síti 802.1X, musí projít procesem ověření uživatele, který prokáže, zda se o připojení pokouší autorizovaný uživatel. Informace o ověření je odeslána ke kontrole na server RADIUS, který na základě výsledku ověření buď povolí, nebo odmítne komunikaci se sítí. Pokud se ověření nezdaří, přepínač LAN (nebo přístupový bod) zablokuje přístup z vnější sítě. Zařízení se může k síti 802.1X připojit jako klientské zařízení. **🔗 Konfigurace ověřování IEEE 802.1X**

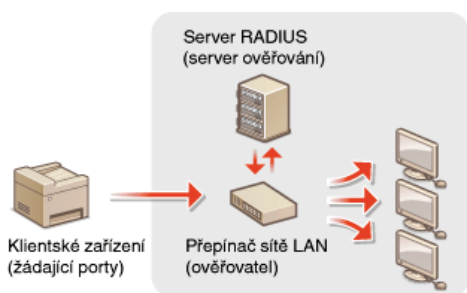

ODKAZY

🔗 Konfigurace nastavení pro páry klíčů a digitální certifikáty

Povolení šifrované komunikace SSL pro Vzdálené uživatelské rozhraní

Komunikaci mezi zařízením a webovým prohlížečem v počítači je možné šifrovat pomocí funkce SSL (Secure Sockets Layer). Protokol SSL je mechanismus šifrování dat odeslaných nebo přijatých prostřednictvím sítě. Pokud je nastavení IPsec (Metoda předsdíleného klíče), ověřování IEEE 802.1X (TTLS/PEAP) nebo protokolu SNMPv3 zadáváno přes Vzdálené uživatelské rozhraní, musí být povolen protokol SSL. Chcete-li použít funkci SSL pro Vzdálené uživatelské rozhraní, je třeba nastavit pár klíčů a povolit funkci SSL. Před povolením funkce SSL je třeba vygenerovat nebo nainstalovat pár klíčů pro protokol SSL (**Konfigurace nastavení pro páry klíčů a digitální certifikáty**).



- 1 Spustíte Vzdálené uživatelské rozhraní a přihlaste se v Režimu správce systému. **Spuštění Vzdáleného uživatelského rozhraní**
- 2 Klikněte na položku [Nastavení/Uložení].

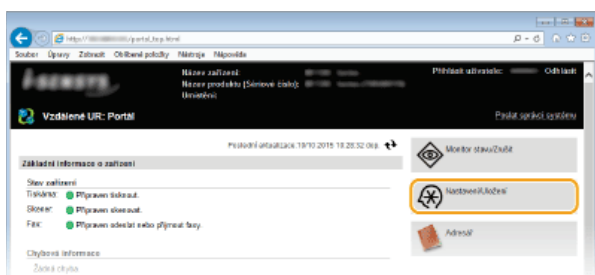

- 3 Klikněte na položku [Nastavení sítě] ► [Nastavení TCP/IP].

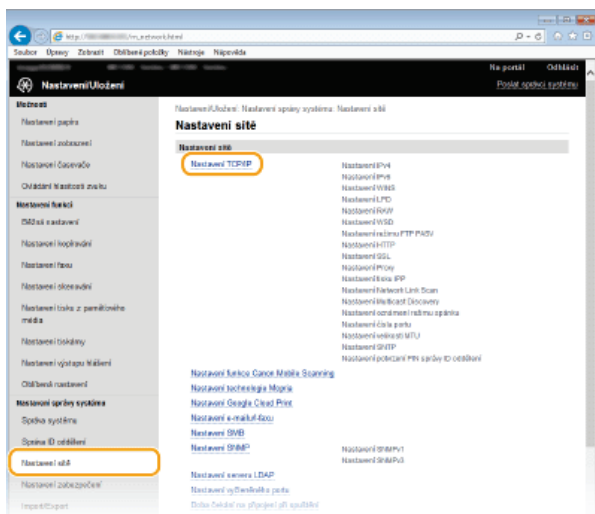

- 4 Klikněte na tlačítko [Klíč a certifikát] v části [Nastavení SSL].

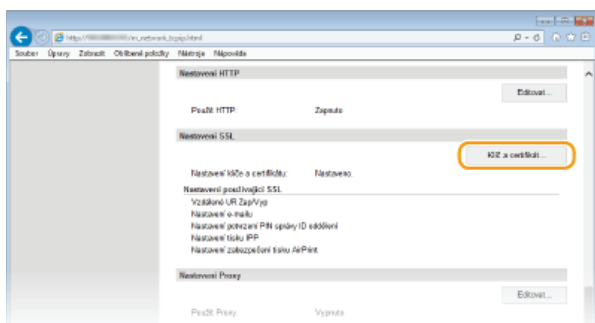

5 Klikněte na tlačítko [Uložit výchozí klíč] nacházející se vpravo od páru klíčů, který chcete použít.

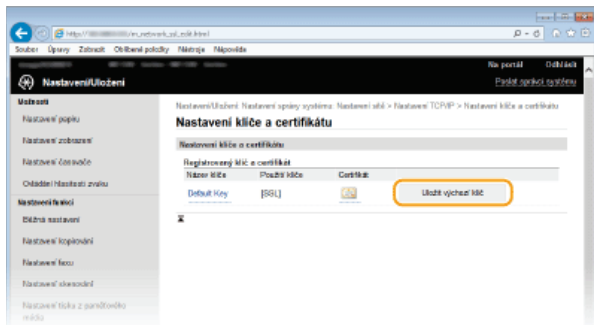

POZNÁMKA:

Zobrazení podrobností o certifikátu

- Máte možnost zkontrolovat podrobné informace o certifikátu nebo můžete certifikát ověřit kliknutím na příslušný textový odkaz pod položkou [Název klíče], nebo na ikonu certifikátu. ▶ **Ověření párů klíčů a digitálních certifikátů**

6 Povolení SSL pro Vzdálené uživatelské rozhraní

1 Klikněte na položku [Nastavení zabezpečení] ▶ [Nastavení vzdáleného UR].

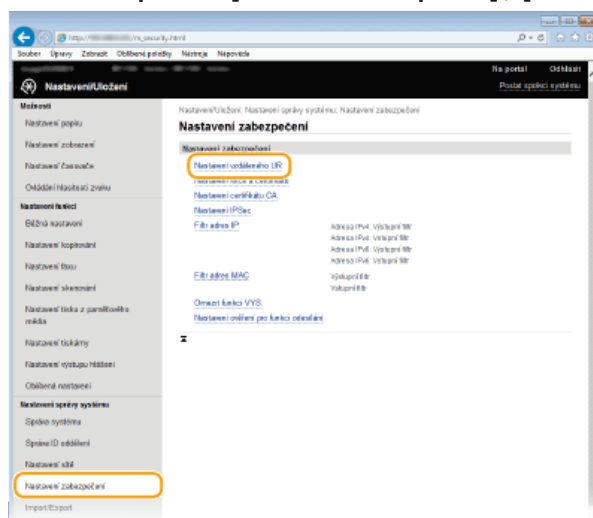

2 Klikněte na tlačítko [Editovat].

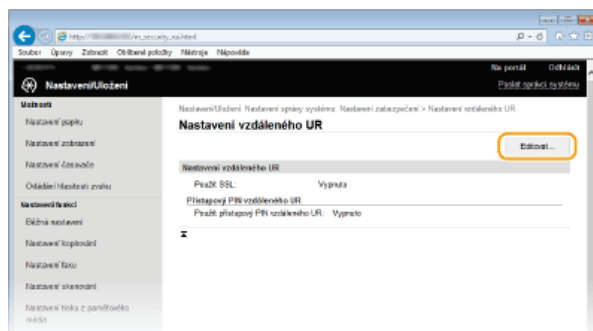

3 Zaškrtněte políčko [Použití SSL] a klikněte na tlačítko [OK].

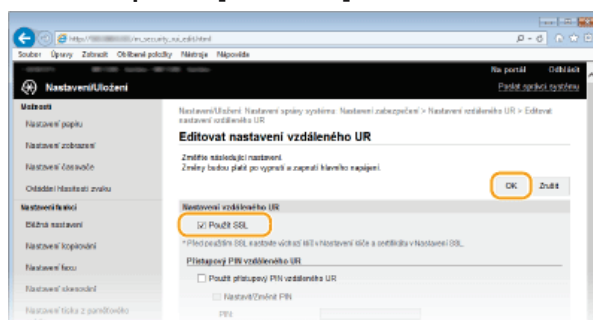

7 Restartujte zařízení.

- Vypněte zařízení, počkejte nejméně 10 sekund a opět jej zapněte.

POZNÁMKA

Použití ovládacího panelu

- Pomocí možnosti <Nabídka> na obrazovce <Domů> také můžete povolit nebo zakázat komunikaci šifrovanou pomocí protokolu SSL. **▶ Použití SSL**

Spuštění Vzdáleného uživatelského rozhraní se SSL

- Pokud zkusíte spustit Vzdálené uživatelské rozhraní, když je povoleno SSL, může se zobrazit upozornění zabezpečení ohledně certifikátu zabezpečení. V takovém případě zkontrolujte, že je do pole adresy zadána správná adresa URL a poté zobrazte obrazovku Vzdáleného uživatelského rozhraní. **▶ Spuštění Vzdáleného uživatelského rozhraní**

Povolení protokolu SSL pro zasílání e-mailů a i-faxů

- Pokud server SMTP a server POP3 podporují funkci SSL, lze funkci SSL povolit pro komunikaci mezi těmito dvěma servery (**▶ Konfigurace nastavení komunikace pomocí e-mailů/i-faxů**). Bližší informace týkající se serveru SMTP a POP3 získáte u svého poskytovatele internetových služeb nebo u správce sítě.

ODKAZY

- ▶ Generování párů klíčů
- ▶ Použití párů klíčů a digitálních certifikátů vydaných certifikační autoritou
- ▶ Konfigurace nastavení IPSec
- ▶ Konfigurace ověřování IEEE 802.1X
- ▶ Monitorování a ovládání zařízení pomocí protokolu SNMP
- ▶ Registrace serverů LDAP

Konfigurace nastavení IPSec

Internet Protocol Security (IPSec nebo IPsec) je sada protokolů pro šifrování dat přepравovaných prostřednictvím sítě, včetně internetových sítí. Zatímco protokol SSL šifruje pouze data používaná v konkrétní aplikaci, jako je například webový prohlížeč nebo e-mailová aplikace, protokol IPSec šifruje celé IP pakety nebo jejich datové části a poskytuje tak univerzálnější systém zabezpečení. Sada protokolů IPSec zařízení pracuje v transportním režimu, ve kterém jsou šifrovány datové části IP paketů. Zařízení se může díky této funkci připojit přímo k počítači ve stejné virtuální privátní síti (VPN). Zkontrolujte požadavky na systém a potřebným způsobem nakonfigurujte nejprve počítač a až poté také zařízení.

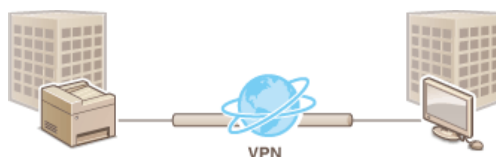

Požadavky na systém

Protokol IPSec, který je podporován zařízením, vyhovuje standardům RFC2401, RFC2402, RFC2406 a RFC4305.

Operační systém	Windows Vista / 7 / 8 / Server 2003 / Server 2008 / Server 2012	
Režim připojení	Transportní režim	
Protokol výměny klíčů	IKEv1 (hlavní režim)	
	Metoda ověřování	<ul style="list-style-type: none"> ● Předsdílený klíč ● Digitální podpis
	Algoritmus hash (a délka klíče)	<ul style="list-style-type: none"> ● HMAC-SHA1-96 ● HMAC-SHA2 (256 bitů nebo 384 bitů)
	Algoritmus šifrování (a délka klíče)	<ul style="list-style-type: none"> ● 3DES-CBC ● AES-CBC (128 bitů, 192 bitů nebo 256 bitů)
	Algoritmus výměny klíčů / skupina (a délka klíče)	<ul style="list-style-type: none"> ● Diffie-Hellman (DH) ● Group 1 (768 bitů) ● Skupina 2 (1024 bitů) ● Skupina 14 (2048 bitů)
ESP	Algoritmus hash	HMAC-SHA1-96
	Algoritmus šifrování (a délka klíče)	<ul style="list-style-type: none"> ● 3DES-CBC ● AES-CBC (128 bitů, 192 bitů nebo 256 bitů)
	Algoritmus hash / algoritmus šifrování (a délka klíče)	AES-GCM (128 bitů, 192 bitů nebo 256 bitů)
AH	Algoritmus hash	HMAC-SHA1-96

POZNÁMKA

Omezení funkcí IPSec

- IPSec podporuje komunikaci na jednosměrovou adresu (nebo jedno zařízení).
- Zařízení nemůže současně používat protokol IPSec i DHCPv6.
- Protokol IPSec není k dispozici v sítích, kde je implementován překlad adres NAT nebo maskování IP adres.

Použití protokolu IPSec s filtrem IP adres

- Před zásadami protokolu IPSec se použije nastavení filtru IP adres.  **Zadání IP adres pro přidání do pravidel brány firewall**

Než začnete používat protokol IPSec pro šifrování komunikace, je třeba nejprve uložit zásady zabezpečení (SP). Zásady zabezpečení sestávají ze skupin následujících nastavení. Uložit lze až 10 zásad. Jakmile zásady uložíte, zadejte pořadí, v jakém mají být použity.

Přepínač

Přepínač slouží k definování podmínek, za jakých mají IP pakety použít komunikaci IPSec. Volitelné podmínky zahrnují IP adresy a čísla portů zařízení a také zařízení, se kterými je možné komunikovat.

IKE

IKE nakonfiguruje verzi protokolu IKEv1, který slouží pro výměnu klíčů. Pokyny se liší v závislosti na vybrané metodě ověřování.

[Metoda předsdíleného klíče]

S dalšími zařízeními lze sdílet klíč o délce až 24 alfanumerických znaků. Před zadáním této metody ověřování povolte funkci SSL pro Vzdálené uživatelské rozhraní (**Povolení šifrované komunikace SSL pro Vzdálené uživatelské rozhraní**).

[Metoda digitálního podpisu]

Toto zařízení a ostatní zařízení se ověřují vzájemným ověřením digitálních podpisů. Nejprve vygenerujte nebo nainstalujte pár klíčů (**Konfigurace nastavení pro páry klíčů a digitální certifikáty**).

AH/ESP

Zadejte nastavení pro hlavičky AH/ESP, které jsou přidány do paketů během komunikace IPSec. Současně lze zadat jak hlavičku AH, tak hlavičku ESP. Můžete také vybrat, zda povolit metodu PFS pro větší bezpečnost.

- 1 Spustíte Vzdálené uživatelské rozhraní a přihlaste se v Režimu správce systému. **Spuštění Vzdáleného uživatelského rozhraní**
- 2 Klikněte na položku [Nastavení/Uložení].

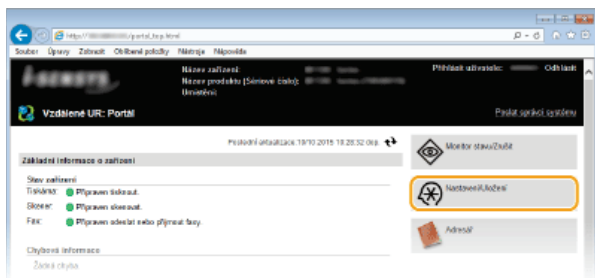

- 3 Klikněte na položku [Nastavení zabezpečení] ► [Nastavení IPSec].

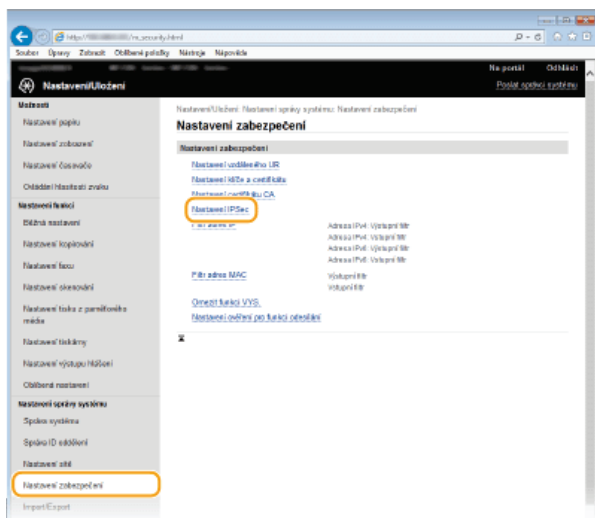

- 4 Klikněte na tlačítko [Editovat].

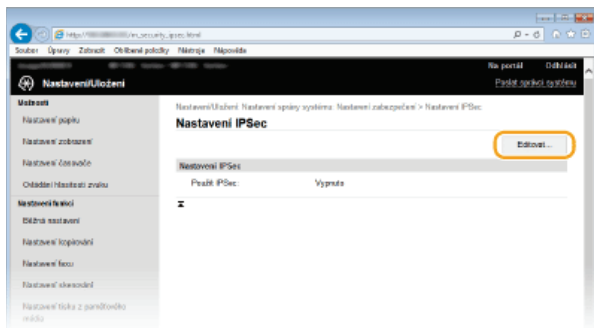

5 Zaškrtněte políčko [Použít IPsec] a klikněte na tlačítko [OK].

- Pokud chcete, aby zařízení přijímalo pouze pakety odpovídající jedné ze zásad zabezpečení definovaných v následujících krocích, zrušte zaškrtnutí políčka [Přijmout pakety bez zásad].

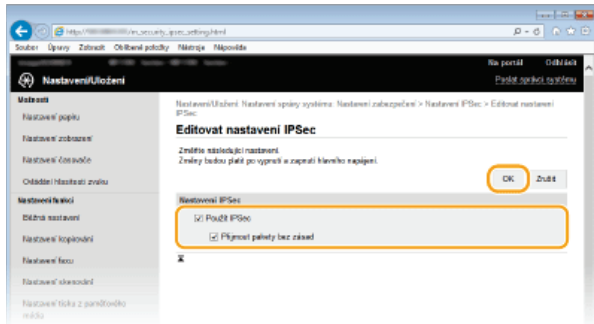

6 Klikněte na tlačítko [Uložit nové zásady].

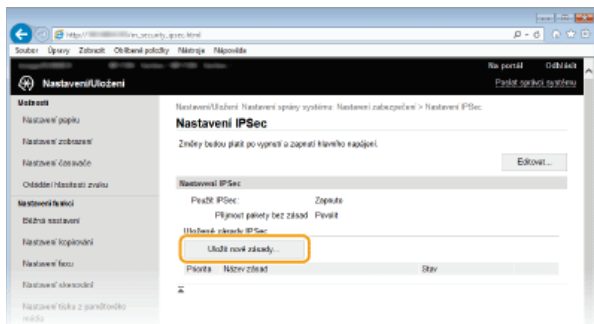

7 Zadejte nastavení zásad.

- 1 V textovém poli [Název zásad] zadejte jméno o délce maximálně 24 alfanumerických znaků, pomocí kterého bude možné zásadu identifikovat.
- 2 Zaškrtněte políčko [Umožnit zásady zabezpečení].

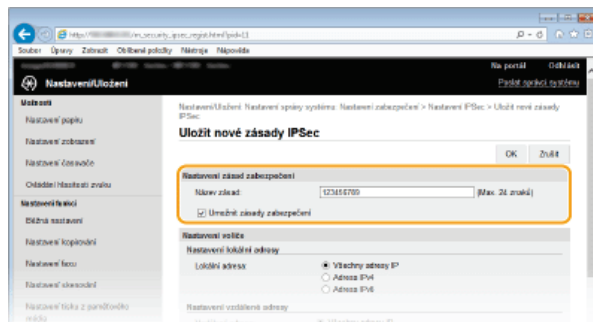

8 Zadejte nastavení přepínače.

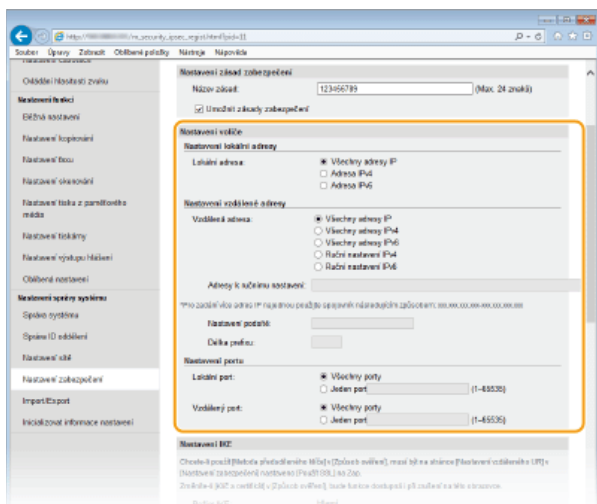

[Lokální adresa]

Klikněte na přepínač a nastavte typ IP adresy zařízení, pro které se má zásada použít.

[Všechny adresy IP]	Vyberte, chcete-li použít IPsec pro všechny IP pakety.
[Adresa IPv4]	Vyberte sadu IPsec pro všechny IP pakety, které se odesílají do adresy IPv4 přístroje nebo z ní.
[Adresa IPv6]	Vyberte sadu IPsec pro všechny IP pakety, které se odesílají do adresy IPv6 přístroje nebo z ní.

[Vzdálená adresa]

Klikněte na přepínač a nastavte typ IP adresy dalších zařízení, pro které se má zásada použít.

[Všechny adresy IP]	Vyberte, chcete-li použít IPsec pro všechny IP pakety.
[Všechny adresy IPv4]	Vyberte sadu IPsec pro všechny IP pakety, které se odesílají do adres IPv4 ostatních zařízení nebo z nich.
[Všechny adresy IPv6]	Vyberte sadu IPsec pro všechny IP pakety, které se odesílají do adres IPv6 ostatních zařízení nebo z nich.
[Ruční nastavení IPv4]	Vyberte, chcete-li zadat jednu IPv4 adresu nebo rozsah IPv4 adres, pro které se má použít protokol IPsec. Do textového pole [Adresy k ručnímu nastavení] zadejte adresu IPv4 (nebo rozsah).
[Ruční nastavení IPv6]	Vyberte, chcete-li zadat jednu IPv6 adresu nebo rozsah IPv6 adres, pro které se má použít protokol IPsec. Do textového pole [Adresy k ručnímu nastavení] zadejte adresu IPv6 (nebo rozsah).

[Adresy k ručnímu nastavení]

Pokud je pro položku [Vzdálená adresa] vybrána možnost [Ruční nastavení IPv4] nebo [Ruční nastavení IPv6], zadejte IP adresu, pro kterou mají být zásady použity. Můžete také zadat rozsah adres. Jednotlivé adresy odděľujte pomlčkou.

POZNÁMKA:

Zadání IP adres

	Popis	Příklad
Zadání jedné adresy	IPv4: Čísla odděľujte tečkami.	192.168.0.10
	IPv6: Alfanumerické znaky odděľujte dvojtečkami.	fe80::10
Zadání rozsahu adres	Mezi jednotlivé adresy vkládejte pomlčku.	192.168.0.10-192.168.0.20

[Nastavení podsítě]

Pokud zadáváte IPv4 adresu ručně, můžete rozsah adres vyjádřit pomocí masky podsítě. Zadejte masku podsítě oddělením čísel tečkou (příklad: „255.255.255.240“).

[Délka prefixu]

Při ručním zadávání rozsahu adres IPv6 můžete rozsah zadat také pomocí předčísí. Délku předčísí zadejte pomocí rozsahu hodnot 0 až 128.

[Lokální port]/[Vzdálený port]

Pokud chcete pro jednotlivé protokoly vytvořit samostatné zásady, např. protokol HTTP nebo SMTP, zadejte příslušné číslo portu pro jednotlivé protokoly, aby bylo možné určit, pro který se má použít protokol IPSec.

DŮLEŽITÉ:

Protokol IPSec se nepoužije u následujících paketů

- Pakety zpětné smyčky, vícesměrového a všesměrového vysílání
- Pakety IKE (využívající protokol UDP na portu 500)
- Pakety oslovení souseda a inzerování souseda ICMPv6

9 Zadejte nastavení IKE.

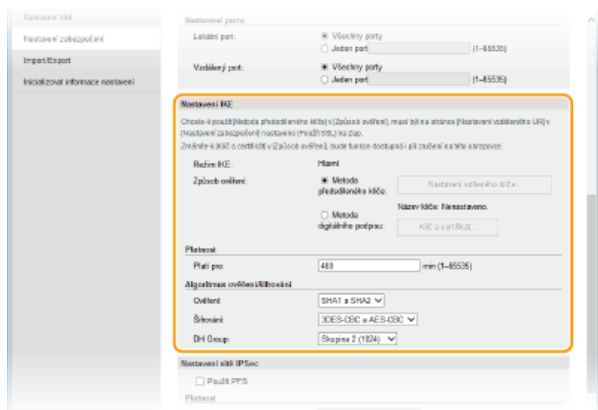

[Režim IKE]

Zobrazí se režim, který je používán pro protokol výměny klíčů. Zařízení podporuje hlavní režim, nikoli agresivní režim.

[Způsob ověření]

Jako metodu, která se má použít při ověřování zařízení, vyberte možnost [Metoda předsdíleného klíče] nebo [Metoda digitálního podpisu]. Před výběrem možnosti [Metoda předsdíleného klíče] je třeba nejprve povolit SSL pro Vzdálené uživatelské rozhraní (🔴 **Povolení šifrované komunikace SSL pro Vzdálené uživatelské rozhraní**). Před výběrem možnosti [Metoda digitálního podpisu] je třeba vygenerovat nebo nainstalovat pár klíčů (🔴 **Konfigurace nastavení pro páry klíčů a digitální certifikáty**).

[Platí pro]

Zadejte délku relace pro IKE SA (ISAKMP SA). Zadejte čas v minutách.

[Ověření]/[Šifrování]/[DH Group]

V rozevíracím seznamu vyberte algoritmus. Každý z algoritmů se používá při výměně klíčů.

[Ověření]	Vyberte algoritmus hash.
[Šifrování]	Vyberte algoritmus šifrování.
[DH Group]	Vyberte skupinu Diffie-Hellman, která určuje sílu klíče.

■ Použití předsdíleného klíče pro ověřování

- 1 Kliknutím na přepínač vyberte pro položku [Způsob ověření] možnost [Metoda předsdíleného klíče] a poté klikněte na možnost [Nastavení sdíleného klíče].
- 2 Zadejte předsdílený klíč o délce maximálně 24 alfanumerických znaků a klikněte na tlačítko [OK].

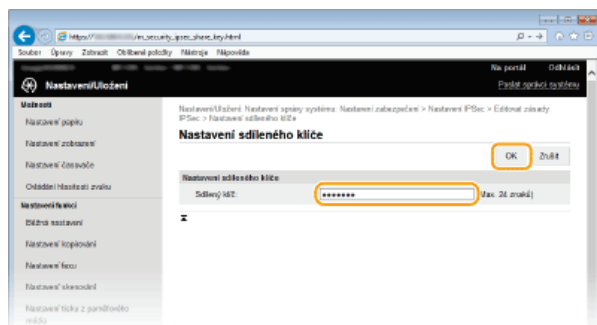

- 3 Zadejte nastavení pro [Platí pro] a [Ověření]/[Šifrování]/[DH Group].

■ Použití páru klíčů a předinstalovaných certifikátů CA pro ověřování

- 1 Kliknutím na přepínač vyberte pro položku [Způsob ověření] možnost [Metoda digitálního podpisu] a poté

klikněte na možnost [Klíč a certifikát].

2 Klikněte na tlačítko [Uložit výchozí klíč] napravo od páru klíčů, který chcete použít.

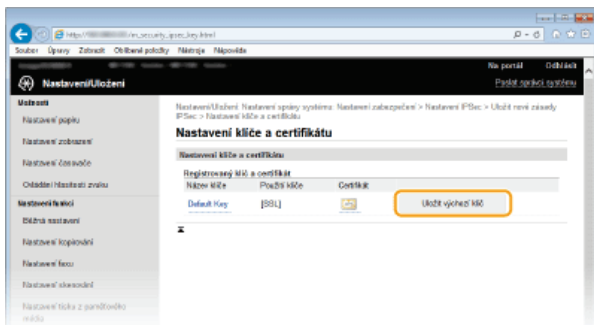

POZNÁMKA:

Zobrazení podrobností o páru klíčů nebo certifikátu

Máte možnost zkontrolovat podrobné informace o certifikátu nebo můžete certifikát ověřit kliknutím na příslušný textový odkaz pod položkou [Název klíče], nebo na ikonu certifikátu. **➤ Ověření párů klíčů a digitálních certifikátů**

3 Zadejte nastavení pro [Platí pro] a [Ověření]/[Šifrování]/[DH Group].

10 Zadejte nastavení sítě IPsec.

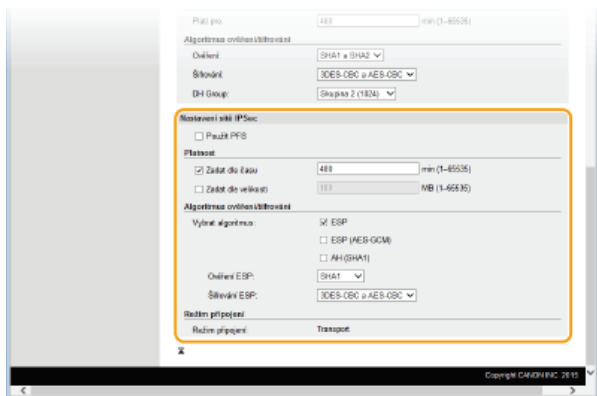

[Použít PFS]

Zaškrtnutím pole povolte metodu PFS (Perfect Forward Secrecy) pro klíče relace IPsec. Povolení metody PFS zvyšuje zabezpečení, ale zároveň zvyšuje i zatížení sítě. Ujistěte se, že je metoda PFS povolena také pro ostatní zařízení.

[Zadat dle času]/[Zadat dle velikosti]

Zadejte podmínky pro ukončení relace programu IPsec SA. IPsec SA se používá jako komunikační tunel. Podle potřeby zaškrtněte jedno nebo obě tato políčka. Pokud zaškrtnete obě pole, relace IPsec SA se ukončí, jakmile bude jedna z podmínek splněna.

[Zadat dle času]	Zadejte dobu trvání relace v minutách.
[Zadat dle velikosti]	Zadejte velikost v megabytech, která určí, jaký objem dat může být během relace přenesen.

[Vybrat algoritmus]

V závislosti na hlavičce IPsec a použití algoritmu zaškrtněte políčko [ESP], [ESP (AES-GCM)] nebo [AH (SHA1)]. AES-GCM je algoritmus pro ověřování i pro šifrování. Pokud zaškrtnete políčko [ESP], vyberte ještě z rozevíracích seznamů [Ověření ESP] a [Šifrování ESP] algoritmy pro ověřování a šifrování.

[Ověření ESP]	Chcete-li povolit ověřování ESP, vyberte jako algoritmus hash možnost [SHA1]. Pokud chcete ověřování ESP zakázat, vyberte možnost [Nepoužít].
[Šifrování ESP]	Vyberte algoritmus šifrování pro ESP. Pokud algoritmus nechcete zadávat, můžete vybrat možnost [NULL], případně pokud chcete zakázat šifrování ESP, můžete vybrat možnost [Nepoužít].

[Režim připojení]

Zobrazí se režim připojení protokolu IPsec. Zařízení podporuje transportní režim, ve kterém jsou šifrovány datové části IP paketů. Tunelový režim, ve kterém jsou celé IP pakety (hlavičky i datové části) zapouzdřeny, není dostupný.

11 Klikněte na tlačítko [OK].

● Pokud potřebujete uložit další zásady zabezpečení, vraťte se ke kroku 6.

12 Uspořádejte pořadí zásad v seznamu [Uložené zásady IPsec]

- Zásady jsou používány v pořadí od nejvyšší pozice k nejnižší. Pomocí tlačítek [Nahoru] nebo [Dolů] měňte pořadí zásady směrem nahoru nebo dolů.

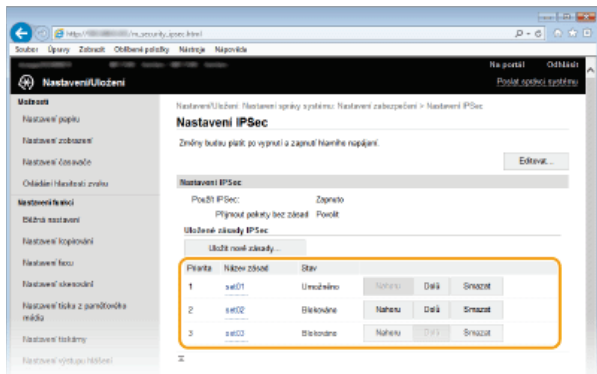

POZNÁMKA:

Úprava zásady

- Kliknutím na odpovídající textový odkaz pod položkou [Název zásady] otevřete obrazovku pro úpravy.

Odstranění zásady

- Vpravo od názvu zásady, kterou chcete odstranit, klikněte na tlačítko [Smazat] ► Klikněte na tlačítko [OK].

13 Restartujte zařízení.

- Vypněte zařízení, počkejte nejméně 10 sekund a opět jej zapněte.

POZNÁMKA

Použití ovládacího panelu

- Pomocí možnosti <Nabídka> na obrazovce <Domů> také můžete povolit nebo zakázat komunikaci IPsec. **Použít IPsec**

ODKAZY

- Konfigurace nastavení pro páry klíčů a digitální certifikáty
- Seznam zásad zabezpečení IPsec

Konfigurace ověřování IEEE 802.1X

Zařízení se může k síti 802.1X připojit jako klientské zařízení. Typická síť 802.1X sestává se serveru RADIUS (ověřovací server), přepínače LAN (ověřovatel) a klientského zařízení se softwarem umožňujícím ověření (žádající porty). Pokud se zařízení pokusí připojit k síti 802.1X, musí projít procesem ověření uživatele, který prokáže, zda se o připojení pokouší autorizovaný uživatel. Informace o ověření je odeslána ke kontrole na server RADIUS, který na základě výsledku ověření buď povolí, nebo odmítne komunikaci se sítí. Pokud se ověření nezdaří, přepínač LAN (nebo přístupový bod) zablokuje přístup z vnější sítě.

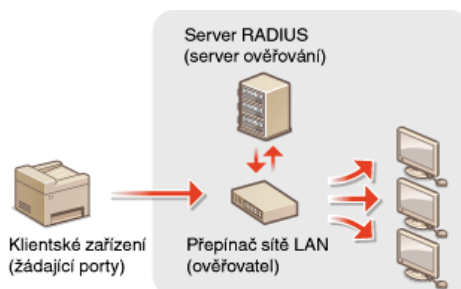

Z následujících možností vyberte metodu ověřování. Pokud je to nutné, pak ještě před konfigurací ověřování IEEE 802.1X nainstalujte nebo uložte pár klíčů nebo certifikát vydaný certifikační autoritou (CA) (**Použití párů klíčů a digitálních certifikátů vydaných certifikační autoritou**).

TLS

Zařízení a ověřovací server se navzájem ověří tím, že si vzájemně ověří své certifikáty. Pro ověření klienta (při ověřování zařízení) je vyžadován pár klíčů vydaný certifikační autoritou (CA). Pro ověření serveru je možné kromě certifikátu CA předinstalovaného v zařízení použít ještě certifikát CA, který lze nainstalovat prostřednictvím Vzdáleného uživatelského rozhraní. Metoda TLS nemůže být použita zároveň s metodou TTLS nebo PEAP.

TTLS

Tato metoda ověřování využívá k ověření klienta uživatelské jméno a heslo a k ověření serveru CA certifikát. Jako interní protokol je možné vybrat protokol MSCHAPv2 nebo PAP. Metodu TTLS lze použít zároveň s metodou PEAP. Před konfigurací této metody ověřování povolte funkci SSL pro Vzdálené uživatelské rozhraní (**Povolení šifrované komunikace SSL pro Vzdálené uživatelské rozhraní**).

PEAP

Požadovaná nastavení se téměř shodují s nastaveními pro metodu TTLS. Protokol MS-CHAPv2 se používá jako interní protokol. Před konfigurací této metody ověřování povolte funkci SSL pro Vzdálené uživatelské rozhraní (**Povolení šifrované komunikace SSL pro Vzdálené uživatelské rozhraní**).

- 1 Spustíte Vzdálené uživatelské rozhraní a přihlaste se v Režimu správce systému. **Spuštění Vzdáleného uživatelského rozhraní**
- 2 Klikněte na položku [Nastavení/Uložení].

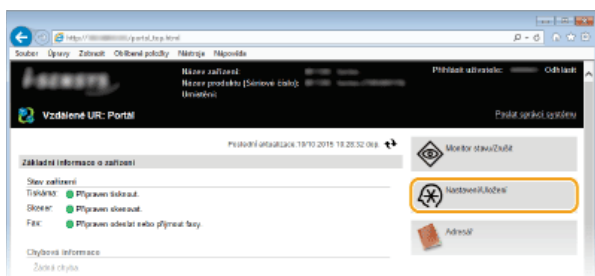

- 3 Klikněte na položku [Nastavení sítě] ► [Nastavení IEEE 802.1X].

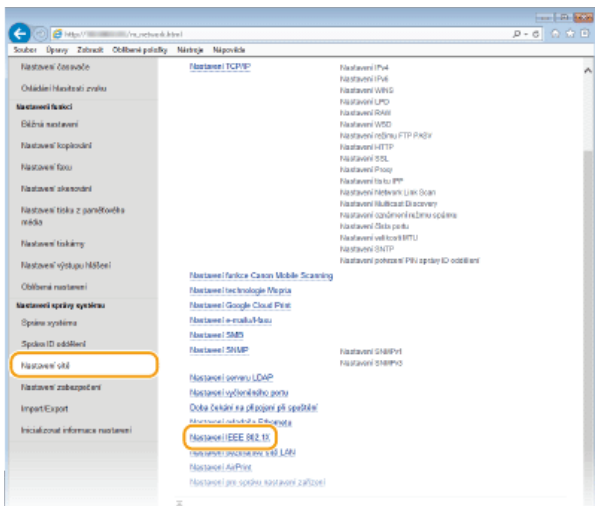

4 Klikněte na tlačítko [Editovat].

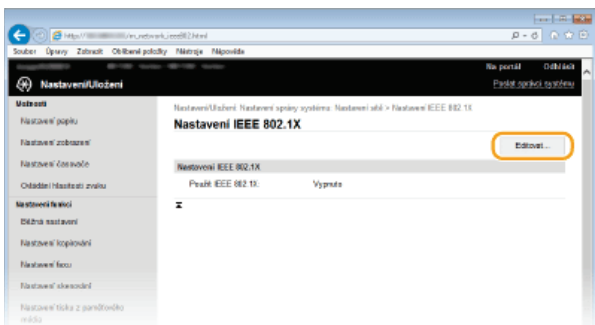

5 Zaškrtněte políčko [Použít IEEE 802.1X], do textového pole [Přihlašovací jméno] zadejte přihlašovací jméno a zadejte požadovaná nastavení.

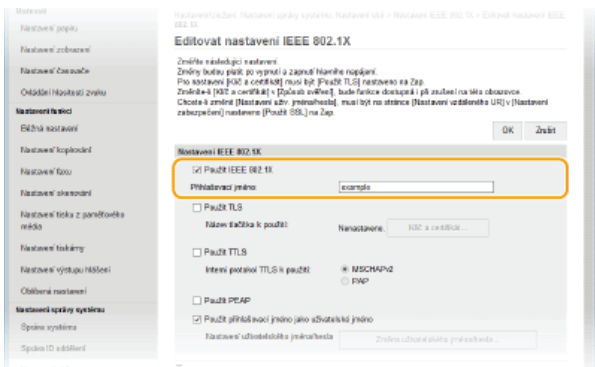

[Použít IEEE 802.1X]

Zaškrtnutím políčka povolte ověřování IEEE 802.1X.

[Přihlašovací jméno]

Zadejte jméno (identitu EAP) o délce maximálně 24 alfanumerických znaků, které bude použito k identifikaci uživatele.

■ Nastavení TLS

1 Zaškrtněte políčko [Použít TLS] a klikněte na tlačítko [Klíč a certifikát].

2 Klikněte na tlačítko [Uložit výchozí klíč] napravo od páru klíčů, který chcete použít pro ověřování klienta.

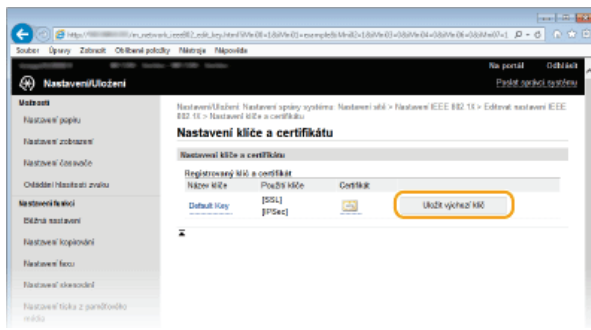

POZNÁMKA:

Zobrazení podrobností o páru klíčů nebo certifikátu

Máte možnost zkontrolovat podrobné informace o certifikátu nebo můžete certifikát ověřit kliknutím na příslušný textový odkaz pod položkou [Název klíče], nebo na ikonu certifikátu. **🔍 Ověření párů klíčů a digitálních certifikátů**

■ Nastavení TTLS/PEAP

1 Zaškrtněte políčko [Použít TTLS] nebo [Použít PEAP].

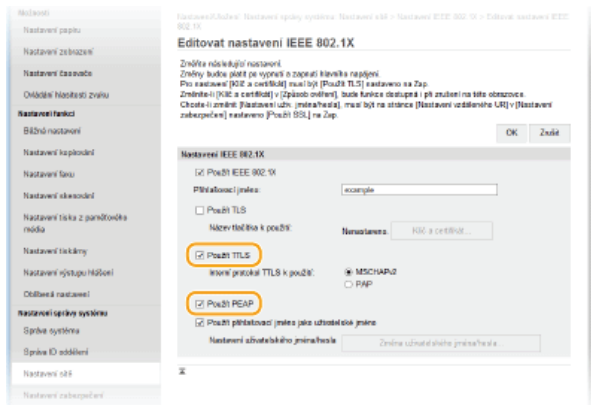

POZNÁMKA:

Interní protokol pro ověřování TTLS

Můžete vybrat možnost MSCHAPv2 nebo PAP. Pokud chcete použít možnost PAP, klikněte na přepínač [PAP].

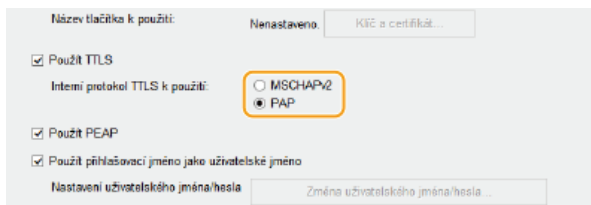

2 Klikněte na tlačítko [Změna uživatelského jména/hesla].

- Chcete-li zadat uživatelské jméno jiné než přihlašovací jméno, zrušte zaškrtnutí políčka [Použít přihlašovací jméno jako uživatelské jméno]. Políčko zaškrtněte, chcete-li použít přihlašovací jméno jako uživatelské jméno.

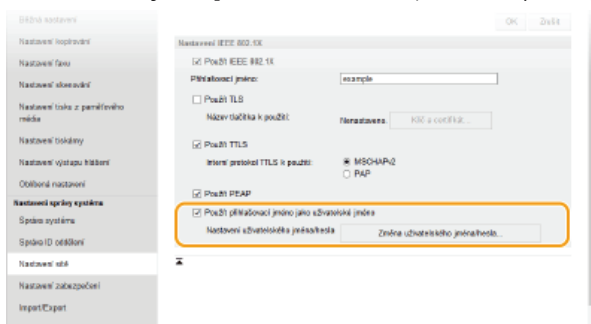

3 Nastavte uživatelské jméno či heslo a klikněte na možnost [OK].

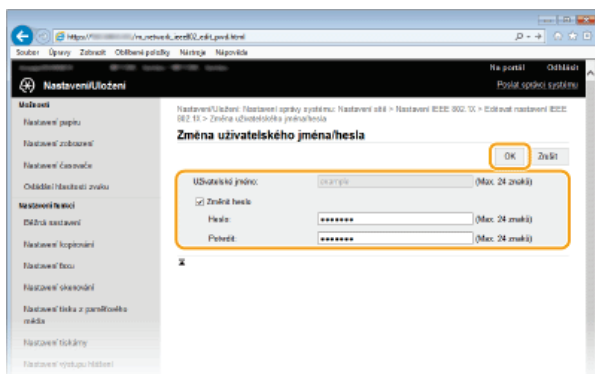

[Uživatelské jméno]

Zadejte uživatelské jméno o délce maximálně 24 alfanumerických znaků.

[Změnit heslo]

Chcete-li nastavit či změnit heslo, zaškrtněte políčko a do textového pole [Heslo] a [Potvrdit] zadejte nové heslo o délce maximálně 24 alfanumerických znaků.

6 Klikněte na tlačítko [OK].



7 Restartujte zařízení.

- Vypněte zařízení, počkejte nejméně 10 sekund a opět jej zapněte.

POZNÁMKA

Použití ovládacího panelu

- Pomocí možnosti <Nabídka> na obrazovce <Domů> také můžete povolit nebo zakázat ověřování IEEE 802.1X. **Nastavení IEEE 802.1X**

ODKAZY

- **Konfigurace nastavení pro páry klíčů a digitální certifikáty**

Konfigurace nastavení pro páry klíčů a digitální certifikáty

Chcete-li komunikaci šifrovat pomocí vzdáleného zařízení, je třeba předem přes nezabezpečenou síť zaslat a přijmout šifrovací klíč. Tento problém lze vyřešit pomocí kryptografie veřejných klíčů. Kryptografie veřejných klíčů zajišťuje zabezpečenou komunikaci díky ochraně důležitých a cenných informací před útoky, jako je sniffing (falšování), spoofing (odposlech) nebo tampering (nepovolené úpravy) dat při jejich průchodu sítí.

Pár klíčů



Pár klíčů sestává z veřejného klíče a tajného klíče. Pro šifrování nebo dešifrování dat jsou nutné oba tyto klíče. Kryptografie veřejných klíčů zajišťuje bezpečnou komunikaci dat v síti právě proto, že údaje, které byly zašifrovány jedním klíčem z páru klíčů, nemohou být vráceny do své původní datové podoby bez použití druhého klíče. Pro zařízení je možné generovat až čtyři páry klíčů (**Použití párů klíčů a digitálních certifikátů vydaných certifikační autoritou**). Pro zařízení je možné generovat pár klíčů pro šifrovanou komunikaci SSL (**Generování párů klíčů**).

Certifikát CA



Digitální certifikáty, včetně certifikátů CA, jsou podobné jiným způsobům identifikace, např. řidičským průkazům. Digitální certifikát se skládá z digitálního podpisu, pomocí něhož může zařízení detekovat data spojená s odposlechem nebo nepovolenými úpravami. Pro třetí strany je velmi obtížné digitální certifikáty zneužít. Digitální certifikát, který obsahuje veřejný klíč vydaný certifikační autoritou (CA), je označován jako certifikát CA. Certifikáty CA jsou používány pro ověření jiného zařízení, se kterým zde popisované zařízení komunikuje, např. tisk z aplikace Google Cloud Print nebo ověřování IEEE 802.1X. Je možné uložit až 67 certifikátů CA, včetně 62 certifikátů předinstalovaných v zařízení (**Použití párů klíčů a digitálních certifikátů vydaných certifikační autoritou**).

Klíč podpisu a certifikát zařízení (MF729Cx)



Klíč podpisu a certifikát zařízení představují digitální certifikaci prokazující, že byl ze zařízení naskenován dokument. Tato certifikace se vygeneruje v zařízení a lze ji připojit při převádění naskenované předlohy do formátu PDF (**Generování klíče podpisu zařízení (MF729Cx)**). Nelze ji použít s komunikací šifrovanou protokolem SSL ani s digitálními podpisy IPsec.

POZNÁMKA:

Je požadován volitelný doplněk Send PDF Security Feature Set.

■ Požadavky na klíč a certifikát

Certifikát obsažený v páru klíčů vygenerovaném v zařízení odpovídá certifikátu X.509v3. Při instalaci páru klíčů nebo certifikátu CA do počítače musí být splněny následující požadavky:

Formát	<ul style="list-style-type: none"> ● Pár klíčů: PKCS#12*1 ● Certifikát CA: X.509v1 nebo X.509v3, DER (binárně kódovaný)
Přípona souboru	<ul style="list-style-type: none"> ● Pár klíčů: „.p12“ nebo „.pfx“ ● Certifikát CA: „.cer“
Algoritmus veřejného klíče (a délka klíče)	RSA (512 bitů, 1024 bitů, 2048 bitů nebo 4096 bitů)
Algoritmus podpisu certifikátu	SHA1-RSA, SHA256-RSA, SHA384-RSA*2, SHA512-RSA*2, MD5-RSA nebo MD2-RSA
Algoritmus kryptografického otisku certifikátu	SHA1

*1 Požadavky na certifikát obsažený v páru klíčů jsou v souladu s certifikáty CA.

*2 SHA384-RSA a SHA512-RSA jsou dostupné, pouze pokud je délka klíče RSA 1024 bitů nebo více.

POZNÁMKA

- Zařízení nepodporuje použití seznamu odvolaných certifikátů (CRL).

Generování párů klíčů

Pokud šifrovaná komunikace probíhající prostřednictvím protokolu SSL (Secure Sockets Layer) vyžaduje pár klíčů, je možné ho pomocí zařízení vygenerovat. Protokol SSL lze použít při přístupu k zařízení prostřednictvím Vzdáleného uživatelského rozhraní. Pro zařízení je možné vygenerovat až čtyři páry klíčů. Certifikáty podepsané svým držitelem jsou používány s páry klíčů vygenerovanými pomocí možnosti „Network Communication“ (Síťová komunikace). Pomocí možnosti „Key and Certificate Signing Request (CSR)“ (Klíč a žádost o podepsání certifikátu (CSR)) můžete požádat o digitální certifikát od certifikační autority pro pár klíčů vygenerovaný zařízením.

- ▶ Generovat klíč pro síťovou komunikaci
- ▶ Generovat klíč a žádost o podepsání certifikátu (CSR)

Generovat klíč pro síťovou komunikaci

- 1 Spustíte Vzdálené uživatelské rozhraní a přihlaste se v Režimu správce systému. ▶ Spuštění Vzdáleného uživatelského rozhraní
- 2 Klikněte na tlačítko [Nastavení/Uložení].

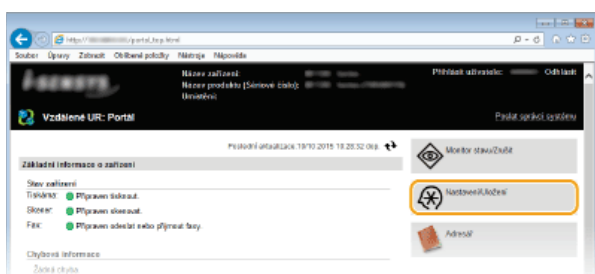

- 3 Klikněte na položku [Nastavení zabezpečení] ▶ [Nastavení klíče a certifikátu].

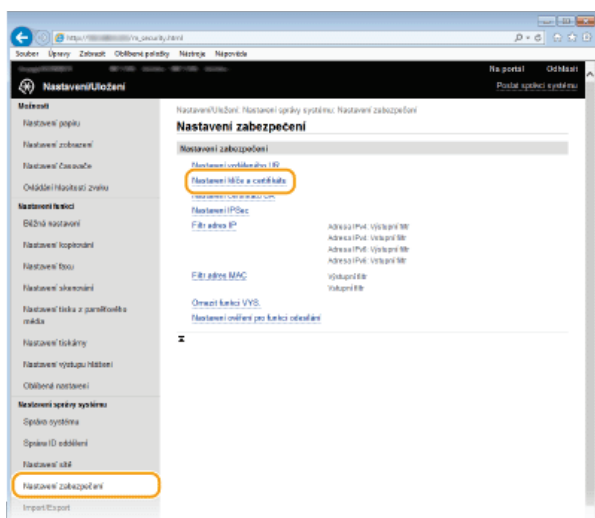

- 4 Klikněte na tlačítko [Generovat klíč].

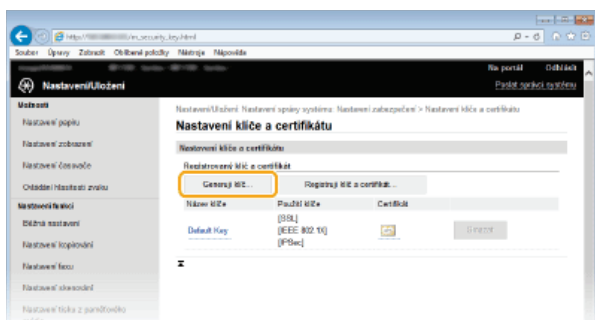

POZNÁMKA:

Odstranění uloženého páru klíčů

- Klikněte na tlačítko [Smazat] napravo od ID oddělení, které chcete smazat ► klikněte na tlačítko [OK].
- Pokud je pár klíčů z nějakého důvodu aktuálně používán, např. pokud se pod položkou [Použití klíče] zobrazuje údaj „[SSL]“ nebo „[IEEE 802.1X]“, pak tento pár klíčů nelze odstranit. V takovém případě je před smazáním nutné příslušnou funkci zakázat nebo pár klíčů nahradit.

5 Vyberte možnost [Komunikace v síti] a klikněte na tlačítko [OK].

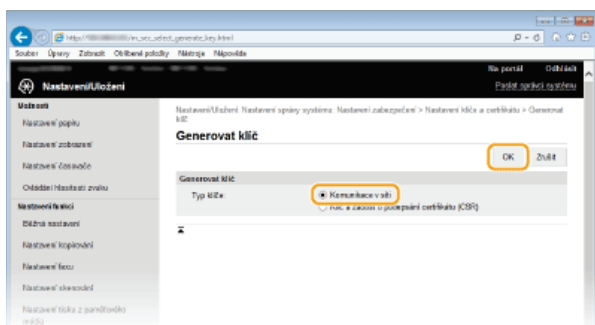

6 Zadejte nastavení pro klíč a certifikát.

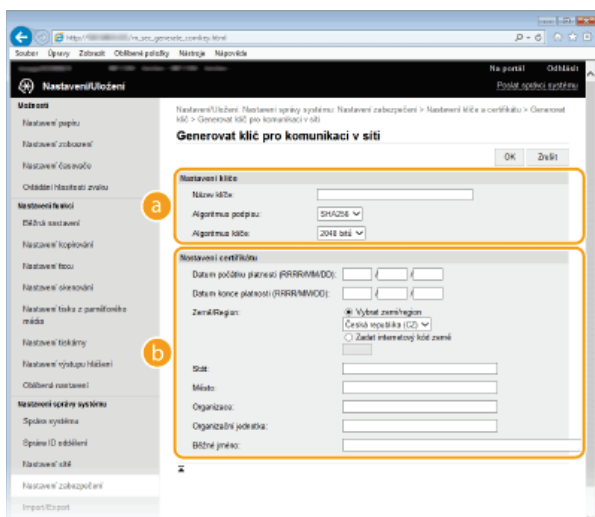

a [Nastavení klíče]

[Název klíče]

Zadejte název páru klíčů o délce maximálně 24 alfanumerických znaků. Zadejte název, který budete schopni později v seznamu snadno nalézt.

[Algoritmus podpisu]

V rozevíracím seznamu vyberte algoritmus.

[Algoritmus klíče]

K vygenerování páru klíčů se používá algoritmus RSA. V rozevíracím seznamu vyberte délku klíče. Čím vyšší je hodnota délky klíče, tím pomalejší je komunikace. Zabezpečení je však vyšší.

POZNÁMKA:

[512 bitů] – tuto možnost nelze vybrat pro délku klíče, pokud je pro možnost [Algoritmus podpisu] vybráno nastavení [SHA384] nebo [SHA512].

b [Nastavení certifikátu]

[Datum počátku platnosti (RRRR/MM/DD)]

Zadejte datum v rozmezí od 1.1.2000 do 31/12/2037, od kterého je certifikát platný.

[Datum konce platnosti (RRRR/MM/DD)]

Zadejte datum v rozmezí od 1.1.2000 do 31/12/2037, od kterého je certifikát platný. Nelze nastavit dřívější datum, než je [Datum počátku platnosti (RRRR/MM/DD)].

[Země/Region]

Klikněte na přepínač [Vybrat zemi/region] a z rozevíracího seznamu vyberte zemi/oblast. Můžete také kliknout na přepínač [Zadat internetový kód země] a zadat kód země, např. CZ pro Českou republiku.

[Stát]/[Město]

Podle potřeby zadejte umístění o délce až 24 alfanumerických znaků.

[Organizace]/[Organizační jednotka]

Podle potřeby zadejte název organizace o délce až 24 alfanumerických znaků.

[Běžné jméno]

Podle potřeby zadejte běžný název certifikátu o délce až 48 alfanumerických znaků. Pro „běžný název“ je často používána zkratka „CN“.

7 Klikněte na tlačítko [OK].

- Vygenerování páru klíčů pro síťovou komunikaci trvá přibližně 10 až 15 minut.
- Jakmile je pár klíčů vygenerován, uloží se automaticky do zařízení.

Generovat klíč a žádost o podepsání certifikátu (CSR)

1 Spusťte Vzdálené uživatelské rozhraní a přihlaste se v Režimu správce systému.

- ▶ Spuštění Vzdáleného uživatelského rozhraní

2 Klikněte na tlačítko [Nastavení/Uložení].

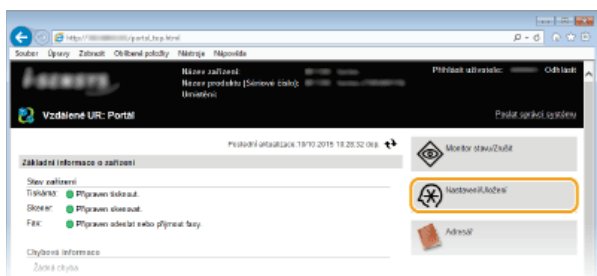

3 Klikněte na položku [Nastavení zabezpečení] ▶ [Nastavení klíče a certifikátu].

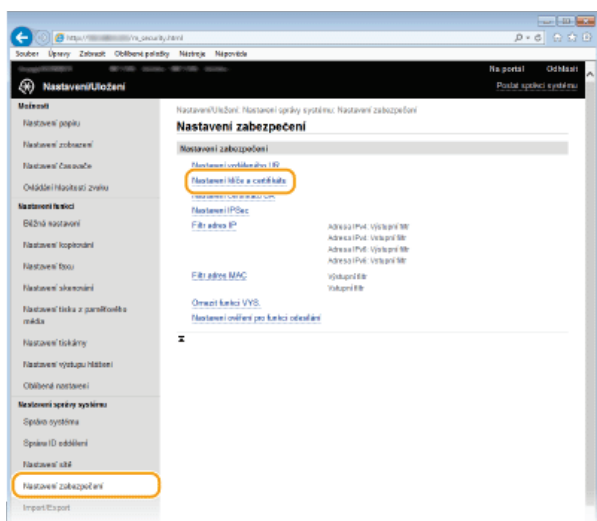

4 Klikněte na tlačítko [Generovat klíč].

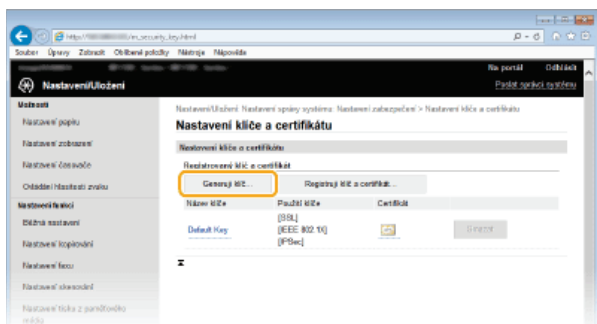

POZNÁMKA:

Odstranění uloženého páru klíčů

- Klikněte na tlačítko [Smazat] napravo od ID oddělení, které chcete smazat ▶ klikněte na tlačítko [OK].
- Pokud je pár klíčů z nějakého důvodu aktuálně používán, např. pokud se pod položkou [Použití klíče] zobrazuje údaj „[SSL]“

nebo „[IEEE 802.1X]“, pak tento pár klíčů nelze odstranit. V takovém případě je před smazáním nutné příslušnou funkci zakázat nebo pár klíčů nahradit.

5 Vyberte možnost [Klíč a žádost o podepsání certifikátu (CSR)] a klikněte na tlačítko [OK].

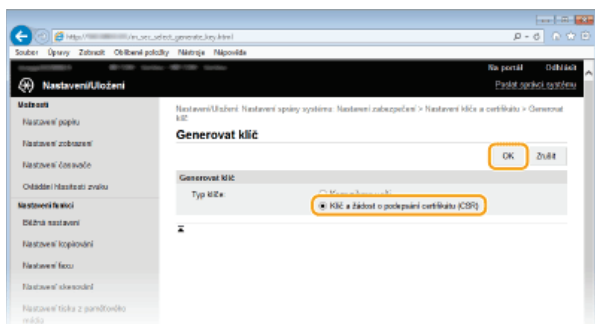

6 Zadejte nastavení pro klíč a certifikát.

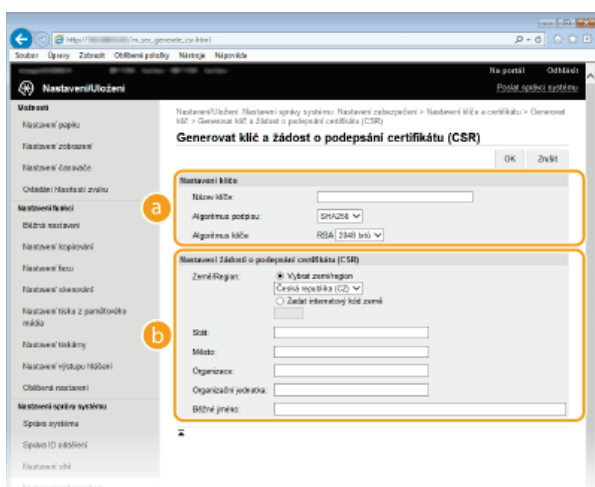

a [Nastavení klíče]

[Název klíče]

Zadejte název páru klíčů o délce maximálně 24 alfanumerických znaků. Zadejte název, který budete schopni později v seznamu snadno nalézt.

[Algoritmus podpisu]

V rozevíracím seznamu vyberte algoritmus.

[Algoritmus klíče]

K vygenerování páru klíčů se používá algoritmus RSA. V rozevíracím seznamu vyberte délku klíče. Čím vyšší je hodnota délky klíče, tím pomalejší je komunikace. Zabezpečení je však vyšší.

POZNÁMKA:

[512 bitů] – tuto možnost nelze vybrat pro délku klíče, pokud je pro možnost [Signature Algorithm] vybráno nastavení [SHA384] nebo [SHA512].

b [Nastavení žádosti o podepsání certifikátu (CSR)]

[Země/Region]

Klikněte na přepínač [Vybrat zemi/region] a z rozevíracího seznamu vyberte zemi/oblast. Můžete také kliknout na přepínač [Zadat internetový kód země] a zadat kód země, např. CZ pro Českou republiku.

[Stát]/[Město]

Podle potřeby zadejte umístění o délce až 24 alfanumerických znaků.

[Organizace]/[Organizační jednotka]

Podle potřeby zadejte název organizace o délce až 24 alfanumerických znaků.

[Běžné jméno]

Podle potřeby zadejte běžný název certifikátu o délce až 48 alfanumerických znaků. Pro „běžný název“ je často používána zkratka „CN“.

7 Klikněte na tlačítko [OK].

- Vygenerování klíče a žádosti o podepsání certifikátu (CSR) trvá přibližně 10 až 15 minut.

8 Klikněte na tlačítko [Uložit v souboru].

- Zobrazí se dialogové okno pro uložení souboru. Zvolte místo pro jeho uložení a klikněte na tlačítko [Save] (Uložit).

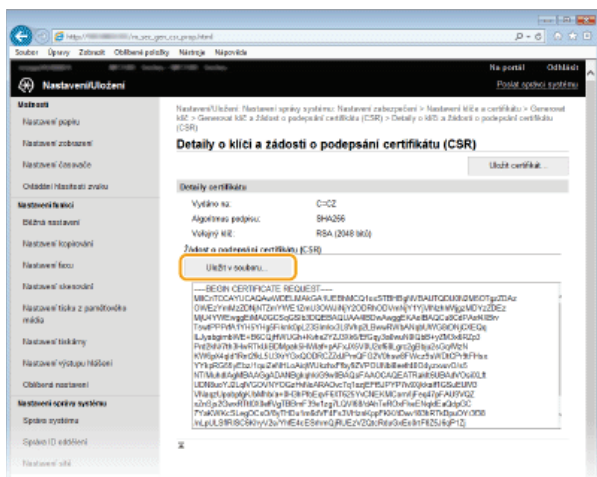

➔ Soubor klíče a žádosti o podepsání certifikátu (CSR) se uloží do počítače.

9 Připojte uložený soubor a odešlete žádost certifikační autoritě.

■ Uložení digitálního certifikátu od certifikační autority

Pár klíčů vygenerovaný žádostí o podepsání certifikátu (CSR) nemůžete použít, dokud nebude certifikát uložen. Jakmile certifikační autorita vystaví digitální certifikát, uložte jej podle následujících pokynů.

- 1 Spustíte Vzdálené uživatelské rozhraní a přihlaste se v režimu správce.
 - Spuštění Vzdáleného uživatelského rozhraní
- 2 Klikněte na tlačítko [Nastavení/Uložení].
- 3 Klikněte na položku [Nastavení zabezpečení] ▶ [Nastavení klíče a certifikátu].
- 4 Klikněte na možnost [Název klíče] nebo [Certifikát] pro certifikát, který chcete uložit.

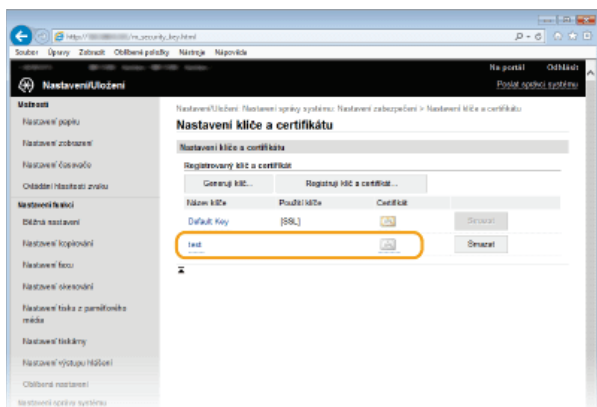

- 5 Klikněte na tlačítko [Uložit certifikát].

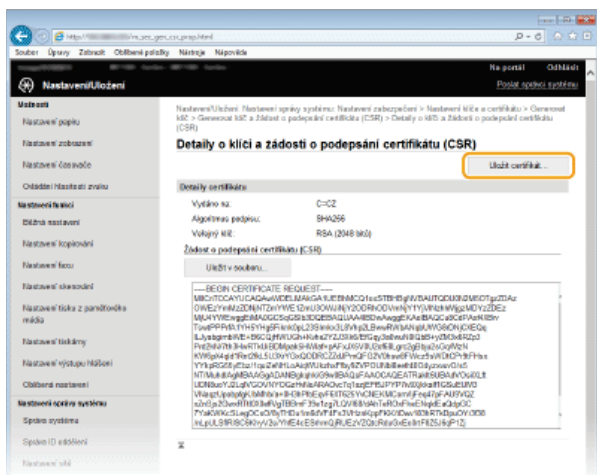

6 Klikněte na tlačítko [Browse] (Procházet), zadejte soubor, pro který chcete žádat o podepsání certifikátu (CSR), a klikněte na tlačítko [Ukládám].

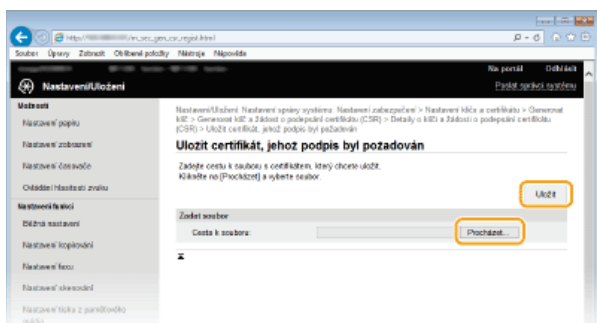

ODKAZY

- ▶ Použití párů klíčů a digitálních certifikátů vydaných certifikační autoritou
- ▶ Ověření párů klíčů a digitálních certifikátů
- ▶ Povolení šifrované komunikace SSL pro Vzdálené uživatelské rozhraní
- ▶ Konfigurace nastavení IPSec

Použití párů klíčů a digitálních certifikátů vydaných certifikační autoritou

Páry klíčů a digitální certifikáty používané s tímto zařízením je možné získat od certifikační autority (CA). Prostřednictvím Vzdáleného uživatelského rozhraní je možné tyto soubory uložit. Ujistěte se, že pár klíčů a certifikát splňují požadavky zařízení (**Požadavky na klíč a certifikát**). Je možné uložit až 62 párů klíčů a 67 certifikátů CA (včetně čtyř již předinstalovaných certifikátů).



- 1 Spustíte Vzdálené uživatelské rozhraní a přihlaste se v Režimu správce systému. **Spuštění Vzdáleného uživatelského rozhraní**
- 2 Klikněte na položku [Nastavení/Uložení].

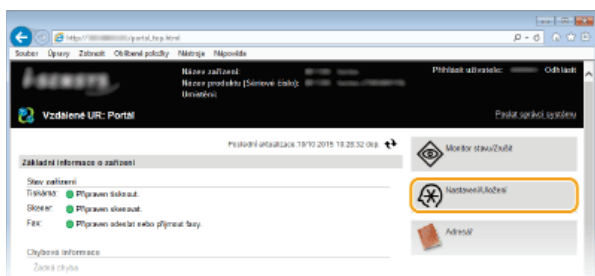

- 3 Klikněte na možnost [Nastavení zabezpečení] ► [Nastavení klíče a certifikátu] nebo [Nastavení certifikátu CA].

- Kliknutím na možnost [Nastavení klíče a certifikátu] nainstalujete pár klíčů. Kliknutím na možnost [Nastavení certifikátu CA] nainstalujete certifikát CA.

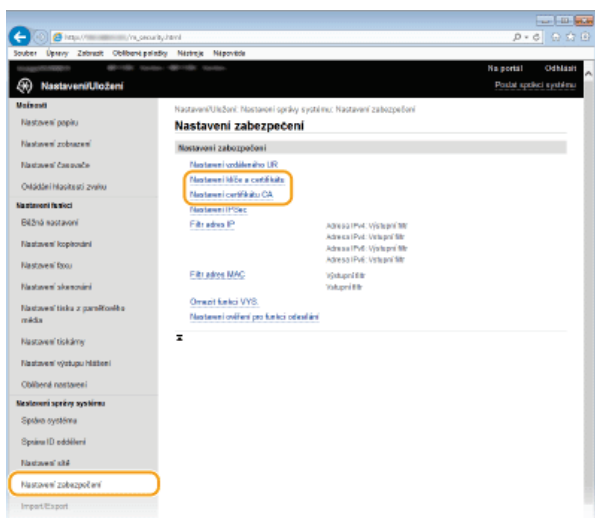

- 4 Klikněte na možnost [Registruji klíč a certifikát] nebo [Registrovat certifikát CA].

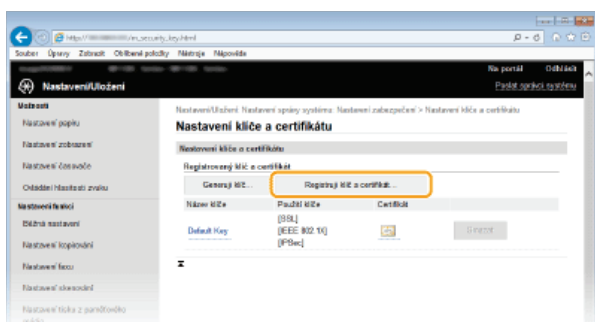

POZNÁMKA:

Odstranění uloženého páru klíčů nebo certifikátu CA

- Klikněte na tlačítko [Smazat] nacházející se vpravo od páru klíčů nebo certifikátu CA, který chcete smazat ► klikněte na tlačítko [OK]. Předinstalované certifikáty nelze smazat.
- Pokud je pár klíčů z nějakého důvodu aktuálně používán, např. pokud se zobrazuje údaj „[SSL]“ nebo „[IEEE 802.1X]“ pod položkou [Použití klíče], pak tento pár klíčů nelze odstranit. V takovém případě je nutné před smazáním příslušnou funkci zakázat nebo pár klíčů nahradit. Předinstalované certifikáty CA nelze odstranit.

Zakázání nebo povolení předinstalovaných certifikátů

- Klikněte na tlačítko [Désactiver] nacházející se vpravo od předinstalovaného certifikátu CA, který chcete zakázat. Budete-li chtít certifikát znovu povolit, klikněte na tlačítko [Activer] nacházející se vpravo od certifikátu.

5 Klikněte na tlačítko [Instaluj].

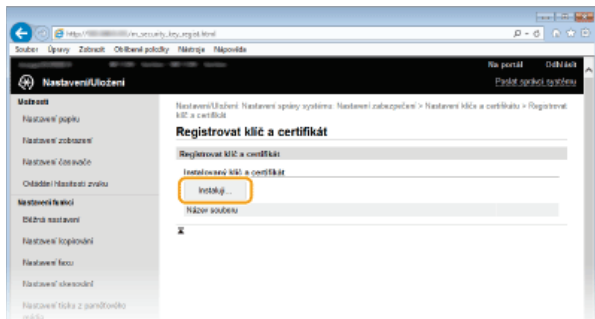

POZNÁMKA:

Odstranění páru klíčů nebo certifikátu CA

- Klikněte na tlačítko [Smazat] nacházející se vpravo od souboru, který chcete smazat, a poté klikněte na tlačítko [OK].

6 Klikněte na tlačítko [Browse] (Procházet), zadejte soubor, který se má nainstalovat, a poté klikněte na tlačítko [Spustit instalaci].

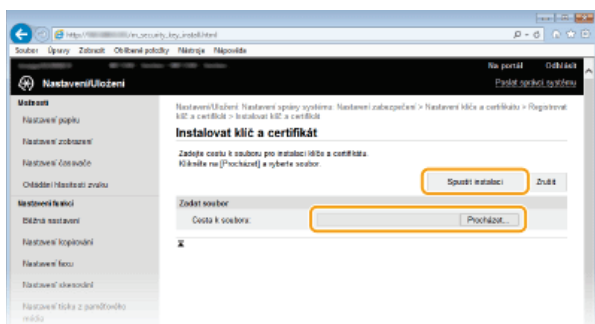

- Pár klíčů nebo certifikát CA se nainstaluje do zařízení.

7 Uložte pár klíčů nebo certifikát CA.

■ Uložení páru klíčů

- 1 Klikněte na tlačítko [Ukládám] nacházející se vpravo od páru klíčů, který chcete zaregistrovat.
- 2 Zadejte název páru klíčů a heslo a poté klikněte na tlačítko [OK].

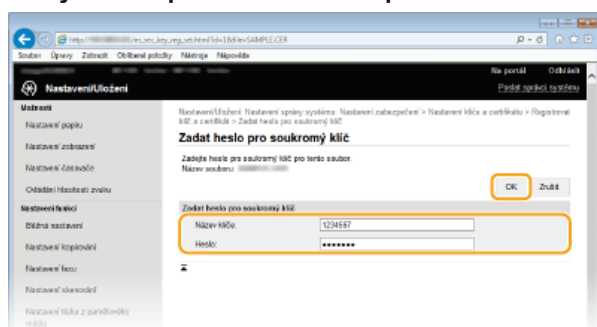

[Název klíče]

Zadejte název páru klíčů, který chcete uložit, o délce maximálně 24 alfanumerických znaků.

[Heslo]

Zadejte heslo nebo soukromý klíč pro soubor, který chcete uložit, o délce maximálně 24 alfanumerických znaků.

■ Uložení certifikátu CA

Klikněte na tlačítko [Ukládám] nacházející se vpravo od certifikátu CA, který chcete zaregistrovat.

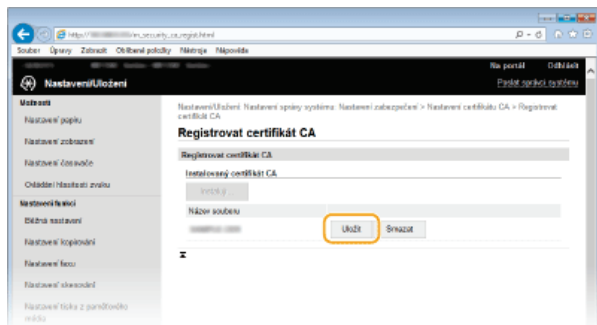

ODKAZY

- ▶ Generování párů klíčů
- ▶ Ověření párů klíčů a digitálních certifikátů
- ▶ Povolení šifrované komunikace SSL pro Vzdálené uživatelské rozhraní
- ▶ Konfigurace nastavení IPSec
- ▶ Konfigurace ověřování IEEE 802.1X

Generování klíče podpisu zařízení MF729Cx

Můžete vygenerovat klíč podpisu a certifikát zařízení indikující, že byl ze zařízení naskenován dokument. Certifikát se připojí, když se předloha naskenuje a převede na soubor PDF.

DŮLEŽITÉ

- Klíč podpisu zařízení se generuje jen jednou a nelze jej smazat.
- Je požadován volitelný doplněk Send PDF Security Feature Set.

POZNÁMKA

- Platnost klíče podpisu a certifikátu zařízení je pět let. V případě potřeby proveďte obnovení.

1 Spustíte **Vzdálené uživatelské rozhraní a přihlaste se v Režimu správce systému.** **▶ Spuštění Vzdáleného uživatelského rozhraní**

2 Klikněte na tlačítko **[Nastavení/Uložení]**.

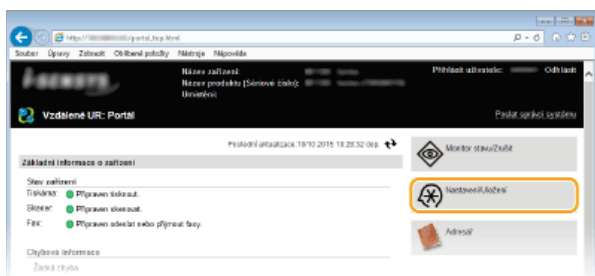

3 Klikněte na položku **[Nastavení zabezpečení]** ▶ **[Nastavení klíče a certifikátu]**.

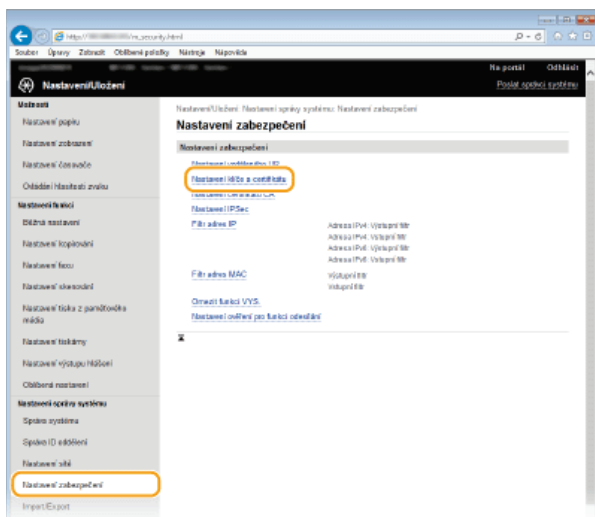

4 Klikněte na tlačítko **[Generovat klíč]**.

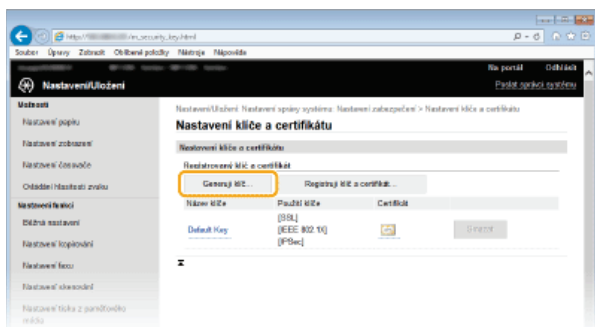

5 Zaškrtněte políčko [Podpis zařízení] a klikněte na tlačítko [OK].

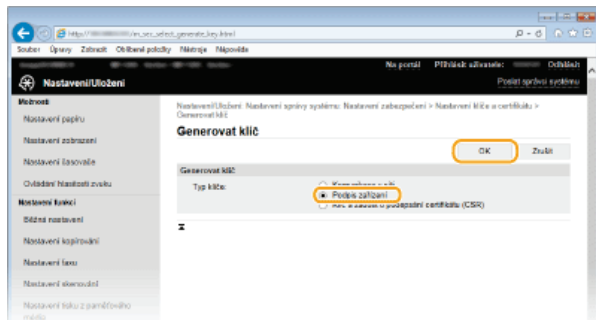

● Vygeneruje se klíč podpisu zařízení.

■ Obnovení klíče podpisu zařízení

1 Vpravo od klíče podpisu zařízení klikněte na tlačítko [Aktualizace].

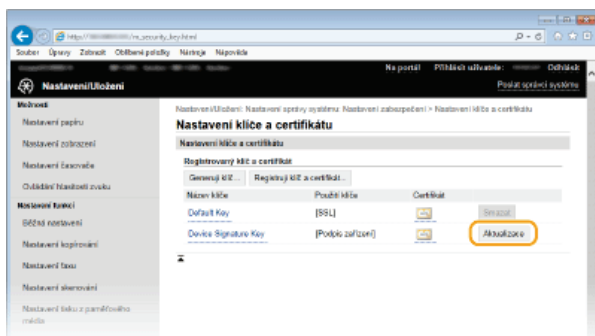

2 Klikněte na tlačítko [OK].

Ověření párů klíčů a digitálních certifikátů

Po uložení párů klíčů a certifikátů CA je možné zobrazit podrobné informace nebo ověřit platnost a podpis.

- 1 Spustíte Vzdálené uživatelské rozhraní a přihlaste se v Režimu správce systému. ▶ Spuštění Vzdáleného uživatelského rozhraní
- 2 Klikněte na položku [Nastavení/Uložení].

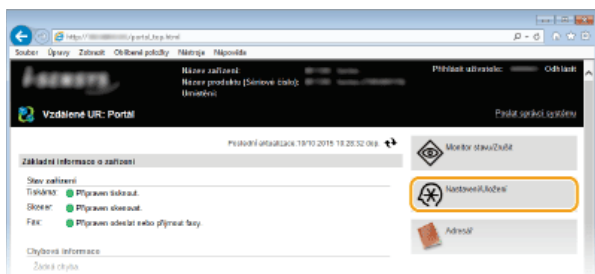

- 3 Klikněte na možnost [Nastavení zabezpečení] ▶ [Nastavení klíče a certifikátu] (pro páry klíčů) nebo na možnost [Nastavení certifikátu CA].

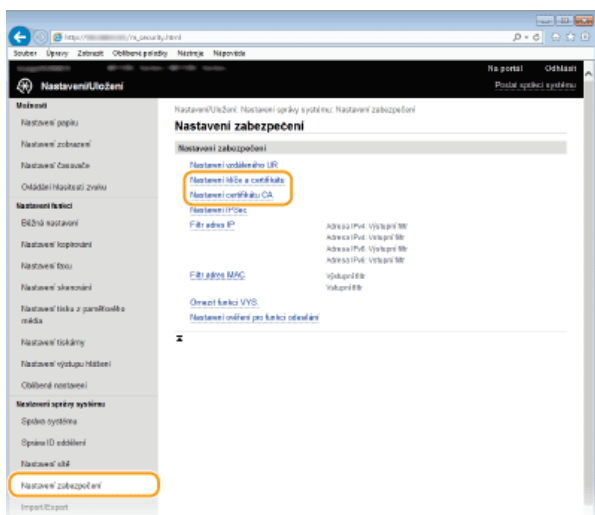

- 4 Klikněte na ikonu páru klíčů nebo certifikátu, který chcete ověřit.

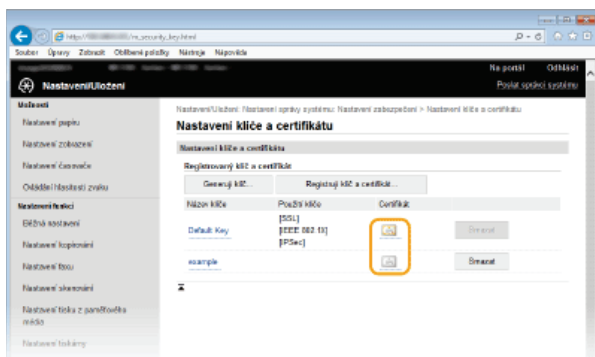

- Podrobné informace o certifikátu je možné zobrazit na této obrazovce.

- 5 Klikněte na položku [Ověřit certifikát].

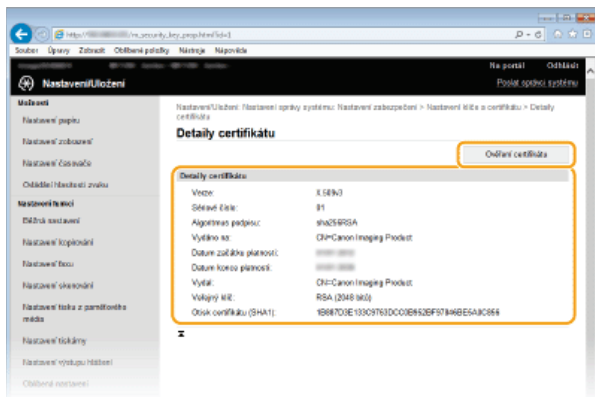

- Výsledky z ověření certifikátu se zobrazí podle znázornění níže.

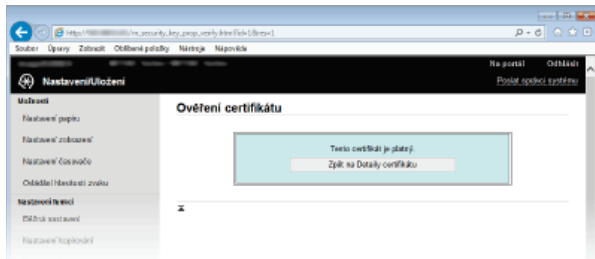

ODKAZY

- ▶ Generování párů klíčů
- ▶ Použití párů klíčů a digitálních certifikátů vydaných certifikační autoritou

Použití Vzdáleného uživatelského rozhraní

Pomocí webového prohlížeče lze vzdáleně ovládat zařízení a zkontrolovat jeho stav nebo dokumenty, které čekají na vytištění. Lze také provádět některá nastavení, například zaregistrovat adresář. Správa systému je tak mnohem jednodušší, protože vše potřebné můžete udělat přímo od svého pracovního stolu.



Funkce Vzdáleného uživatelského rozhraní

- ▶ Správa dokumentů a kontrola stavu zařízení
- ▶ Nastavení možností nastavení prostřednictvím uživatelského rozhraní
- ▶ Ukládání/načtení registrovaných dat
- ▶ Uložení adresáře prostřednictvím Vzdáleného uživatelského rozhraní

Základy Vzdáleného uživatelského rozhraní

- ▶ Spuštění Vzdáleného uživatelského rozhraní
- ▶ Obrazovky Vzdáleného uživatelského rozhraní

Požadavky na systém

Pro používání Vzdáleného uživatelského rozhraní je třeba následující prostředí. Dále nastavte webový prohlížeč k povolení souborů cookie.

Windows

- Windows Vista/7/8
- Microsoft Internet Explorer 9.0 nebo novější

Mac

- Mac OS X 10.5.8 nebo novější (s výjimkou klasického prostředí)
- Safari 5.0.6 nebo novější

Spuštění Vzdáleného uživatelského rozhraní

Chcete-li zařízení vzdáleně ovládat, je třeba do webového prohlížeče zadat IP adresu zařízení a spustit Vzdálené uživatelské rozhraní. Nejprve zkontrolujte IP adresu nastavenou v zařízení (🔴 **Zobrazení nastavení sítě**). V případě jakýchkoli dotazů kontaktujte správce sítě.

- 1 **Spustíte internetový prohlížeč.**
- 2 **Do pole adresy zadejte „http://(IP adresa zařízení)/“ a stiskněte klávesu [ENTER].**

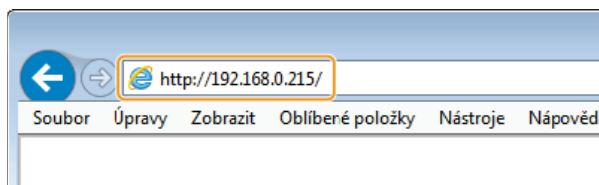

- Chcete-li použít adresu IPv6, dejte adresu IPv6 do závorek (příklad: http://[fe80::2e9e:fcff:fe4e:dbce]/).

POZNÁMKA:

Pokud se zobrazí upozornění zabezpečení

- Upozornění zabezpečení se může zobrazit v případě, že je komunikace Vzdáleného uživatelského rozhraní šifrovaná (🔴 **Povolení šifrované komunikace SSL pro Vzdálené uživatelské rozhraní**). Jsou-li nastavení certifikátu či SSL bez chyb, pokračujte v procházení na webu.

- 3 **Přihlaste se k Vzdálené uživatelské rozhraní.**

■ Když je zakázána správa ID oddělení

Vyberte možnost [Režim správce systému] nebo [Režim obecného uživatele].

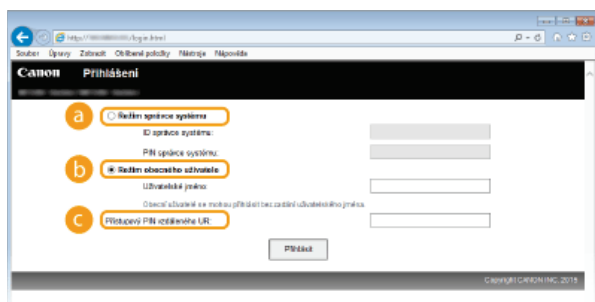

a [Režim správce systému]

Prostřednictvím Vzdáleného uživatelského rozhraní můžete provádět všechny operace a nastavení. Zadejte příslušné ID do pole [ID správce systému] a kód PIN do pole [PIN správce systému] (🔴 **Nastavení ID správce systému**). Není-li nastavena možnost [ID správce systému], není třeba nic zadávat.

b [Režim obecného uživatele]

Můžete zkontrolovat stav dokumentů či zařízení a také změnit některé nastavení. Pokud chcete odstranit své tiskové dokumenty, zadejte uživatelské jméno dokumentů do položky [Uživatelské jméno]. Uživatelské jméno se nastaví automaticky pro tisk dokumentů na základě údajů, jako je název počítače nebo přihlašovací jméno k počítači.

c [Přístupový PIN vzdáleného UR]

Pokud je nastavena možnost [Remote UI Access PIN], zadejte kód PIN. (🔴 **Nastavení kódu PIN pro Vzdálené uživatelské rozhraní**)

■ Když je povolena správa ID oddělení

Zadejte příslušné ID do pole [ID oddělení] a kód PIN do pole [PIN] (🔴 **Nastavení správy ID oddělení**).

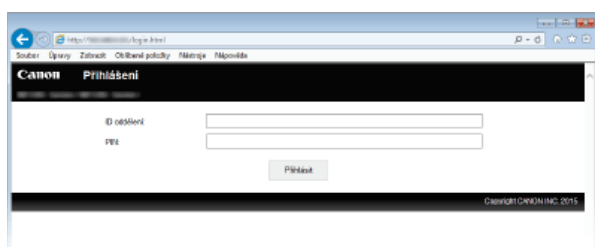

4 Klikněte na tlačítko [Přihlásit].

- Zobrazí se stránka portálu (hlavní stránka).  **Obrazovky Vzdáleného uživatelského rozhraní**

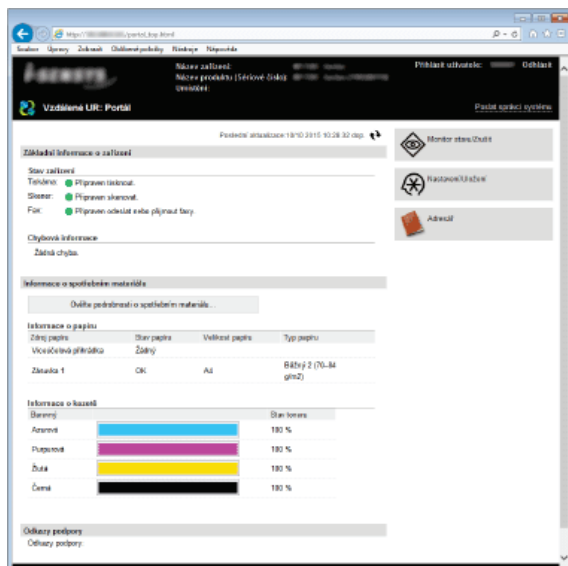

Obrazovky Vzdáleného uživatelského rozhraní

Tato kategorie popisuje běžné obrazovky Vzdáleného uživatelského rozhraní.

- Stránka portálu (hlavní stránka)
- Stránka [Monitor stavu/Zrušit]
- Stránka [Nastavení/Uložení]
- Stránka [Address Book]

Stránka portálu (hlavní stránka)

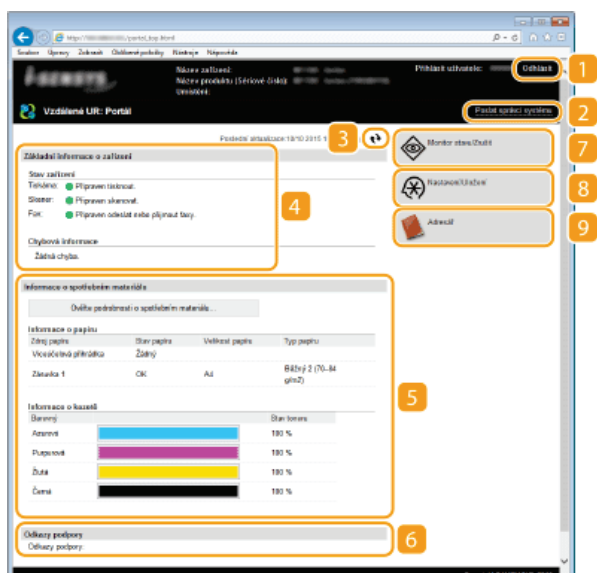

1 [Odhlásit]

Dojde k odhlášení od Vzdáleného uživatelského rozhraní. Zobrazí se přihlašovací obrazovka.

2 [Poslat správci systému]

Zobrazí se okno k vytvoření e-mailu správci systému zadanému v poli [Informace správce systému] v části [Správa systému].

3 Ikona aktualizace

Aktualizuje právě zobrazenou stránku.

4 Základní informace o zařízení

Zobrazí aktuální stav zařízení a chybové zprávy. Pokud došlo k výskytu chyby, zobrazí se také odkaz na stránku s informacemi o chybě.

5 Informace o spotřebním materiálu

Zobrazí informace o papíru a zbývajícím množství toneru v kazetách.

6 Odkaz na technickou podporu

Zobrazí odkaz na technickou podporu, který je zadán v položce [Informace o zařízení] náležející do nastavení [Správa systému].

7 [Monitor stavu/Zrušit]

Zobrazí stav právě tištěných dokumentů a historii vytištěných, kopírovaných, odeslaných a přijatých dokumentů. Můžete také ověřit stav zařízení.

8 [Nastavení/Uložení]

Zobrazí se stránka [Nastavení/Uložení]. Pokud jste přihlášení v režimu správce systému, můžete měnit nastavení položek a ukládat/načítat registrovaná data. ► **Nastavení možností nastavení prostřednictvím uživatelského rozhraní**

9 [Adresář]

Zobrazí čísla kódovaných voleb a seznam oblíbených položek zaregistrovaný v adresáři. Pokud jste přihlášení v režimu správce systému, lze také ukládat či měnit položky adresáře. ► **Uložení adresáře prostřednictvím Vzdáleného uživatelského rozhraní**

Stránka [Monitor stavu/Zrušit]

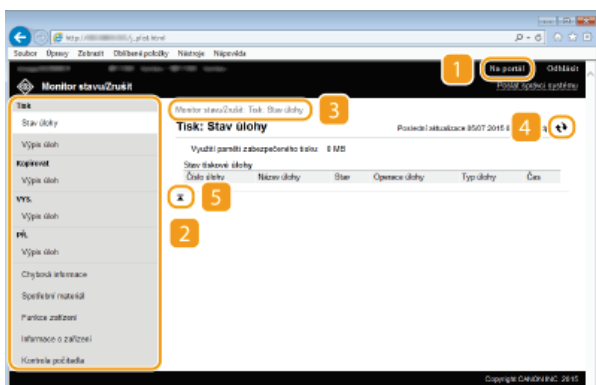

1 [Na portál]

Vrátí se na stránku portálu (hlavní stránka)

2 Nabídka

Kliknete-li na položku, její obsah se zobrazí na pravé stránce. ▶ **Správa dokumentů a kontrola stavu zařízení**

3 Zobrazení cesty

Označuje řadu stránek, které jste postupně otevřeli, než se zobrazila aktuální stránka. Díky tomu můžete zjistit, na které stránce se přesně nacházíte.

4 Ikona aktualizace

Aktualizuje právě zobrazenou stránku.

5 Ikona Nahoru

Umožní přesunout jezdec posuvníku do horní části stránky, pokud se nacházíte v dolní části stránky.

Stránka [Nastavení/Uložení]

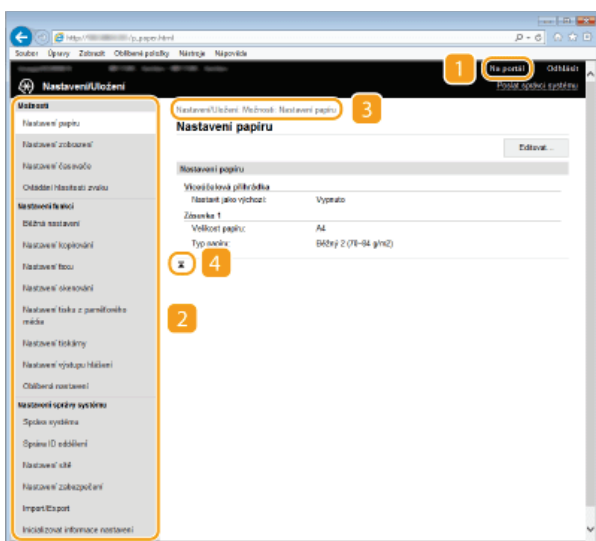

1 [Na portál]

Vrátí se na stránku portálu (hlavní stránka)

2 Nabídka

Kliknete-li na položku, její obsah se zobrazí na pravé stránce. ▶ **Nastavení možností nastavení prostřednictvím uživatelského rozhraní**

3 Zobrazení cesty

Označuje řadu stránek, které jste postupně otevřeli, než se zobrazila aktuální stránka. Díky tomu můžete zjistit, na které stránce se přesně nacházíte.

4 Ikona Nahoru

Umožní přesunout jezdec posuvníku do horní části stránky, pokud se nacházíte v dolní části stránky.

POZNÁMKA

Nastavení správy systému

- [Nastavení správy systému] lze provádět, pouze pokud jste přihlášení v režimu správce systému.
- Pokud se přihlásíte v režimu pro běžné uživatele, zobrazí se pouze možnost [Správa systému].

Stránka [Address Book]

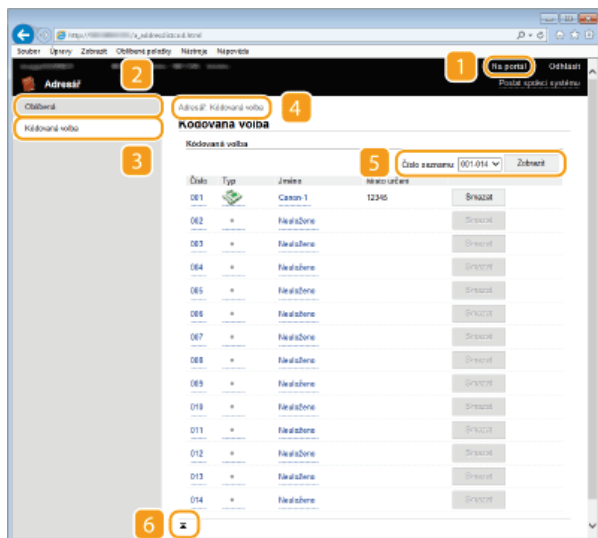

1 [Na portál]

Zobrazí stránku portálu (hlavní stránka)

2 [Oblíbená]

Zobrazí seznam oblíbených položek. **Ukládání do adresáře**

3 [Kódovaná volba]

Zobrazí seznam čísel kódovaných voleb. **Ukládání do adresáře**

4 Zobrazení cesty

Označuje řadu stránek, které jste postupně otevřeli, než se zobrazila aktuální stránka. Díky tomu můžete zjistit, na které stránce se přesně nacházíte.

5 Číslo seznamu

Určuje rozsah čísel kódovaných voleb zobrazovaných na stránce. Číslo seznamu nelze zobrazit v oblíbených položkách.

6 Ikona Nahoru

Umožní přesunout jezdec posuvníku do horní části stránky, pokud se nacházíte v dolní části stránky.

POZNÁMKA

Ukládání/úpravy adresáře

- Pokud jste přihlášení v režimu správce systému, lze ukládat či měnit položky adresáře.

Správa dokumentů a kontrola stavu zařízení

- ▶ **Kontrola aktuálního stavu tištěných dokumentů**
- ▶ **Kontrola historie dokumentů**
- ▶ **Kontrola informací o chybách**
- ▶ **Kontrola spotřebního materiálu**
- ▶ **Kontrola specifikací zařízení**
- ▶ **Kontrola informací správce systému**
- ▶ **Kontrola celkového počtu výtisků**

POZNÁMKA

- Název souboru dokumentu zobrazí pouze 32 znaků. K názvu souboru může být přidán název aplikace pro tisk.

Kontrola aktuálního stavu tištěných dokumentů

Je zobrazen seznam právě tištěných dokumentů a dokumentů čekajících na tisk.



Přihlaste se ke Vzdálenému uživatelskému rozhraní (▶ **Spuštění Vzdáleného uživatelského rozhraní**) ▶ [Monitor stavu/Zrušit] ▶ [Stav úlohy]

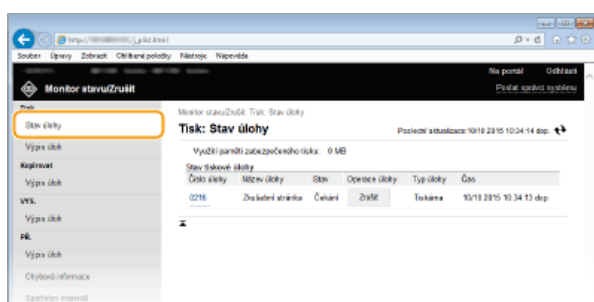

Kliknutím na tlačítko [Zrušit], je možné smazat úlohu pro daný dokument.

POZNÁMKA

- V seznamu budou uvedeny všechny právě tištěné dokumenty i dokumenty čekající na tisk, a to bez ohledu na nastavení správy ID oddělení.
- Pokud se pomocí svého uživatelského jména přihlásíte v režimu pro běžné uživatele, zobrazí se vaše uživatelské jméno pouze na dokumentech, které jste vytiskli.
- U pozastavených a zabezčených dokumentů kliknutím na tlačítko [Číslo úlohy] zobrazíte podrobné informace. Můžete zkontrolovat uživatelské jméno a počet stránek vytištěného dokumentu.

Kontrola historie dokumentů

Zobrazí se historie tisku, kopírování, odesílání faxů/e-mailů (VYS.) a přijatých faxů (PŘ.).



Přihlaste se ke Vzdálenému uživatelskému rozhraní (▶ **Spuštění Vzdáleného uživatelského rozhraní**) ▶ [Monitor stavu/Zrušit] ▶ [Výpis úloh]

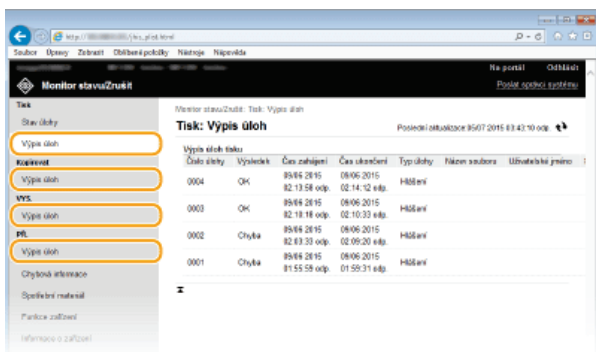

Kontrola informací o chybách

Tato stránka se zobrazí, pokud poté, co došlo k chybě, kliknete na stránce portálu (hlavní stránka) na zprávu pod položkou [Chybová informace]. **Stránka portálu (hlavní stránka)**



Přihlaste se ke Vzdálenému uživatelskému rozhraní (**Spuštění Vzdáleného uživatelského rozhraní**) ▶ [Monitor stavu/Zrušit] ▶ [Chybová informace]

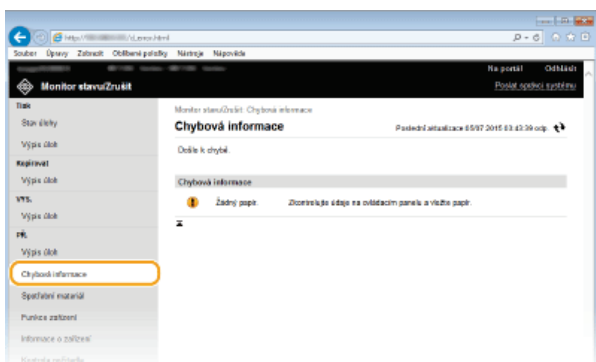

Kontrola spotřebního materiálu

Zobrazí se velikost a typ papíru pro daný zdroj papíru, sériové číslo tonerové kazety atd. Obrazovku pro kontrolu spotřebního materiálu můžete zobrazit kliknutím na tlačítko [Ověřte podrobnosti o spotřebním materiálu] **Stránka portálu (hlavní stránka)**.



Přihlášení ke Vzdálenému uživatelskému rozhraní (**Spuštění Vzdáleného uživatelského rozhraní**) ▶ [Monitor stavu/Zrušit] ▶ [Spotřební materiál]

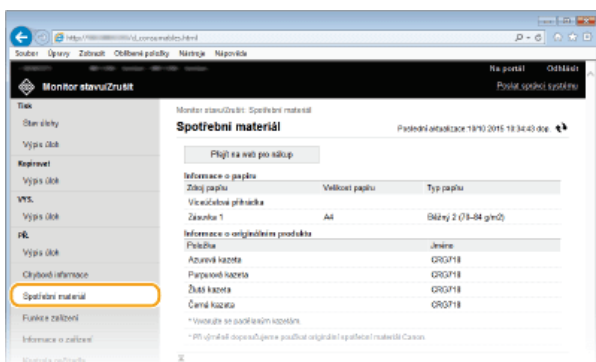

Kontrola specifikací zařízení

Zobrazí se maximální rychlost tisku, kapacita paměti pro zabezpečený tisk a konfigurace zařízení.



Přihlaste se ke Vzdálenému uživatelskému rozhraní (▶ **Spuštění Vzdáleného uživatelského rozhraní**) ▶ [Monitor stavu/Zrušit] ▶ [Funkce zařízení]

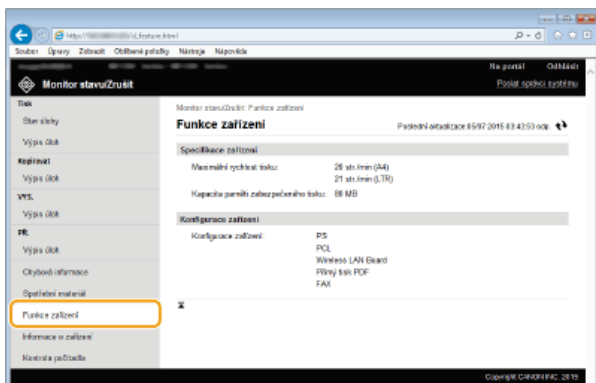

Kontrola informací správce systému

Zobrazí se informace o zařízení a správci systému. Tyto informace jsou nastaveny na stránce [Nastavení/Uložení] v položce [Správa systému]. ▶ **Nastavení správy systému**



Přihlaste se ke Vzdálenému uživatelskému rozhraní (▶ **Spuštění Vzdáleného uživatelského rozhraní**) ▶ [Monitor stavu/Zrušit] ▶ [Informace o zařízení]

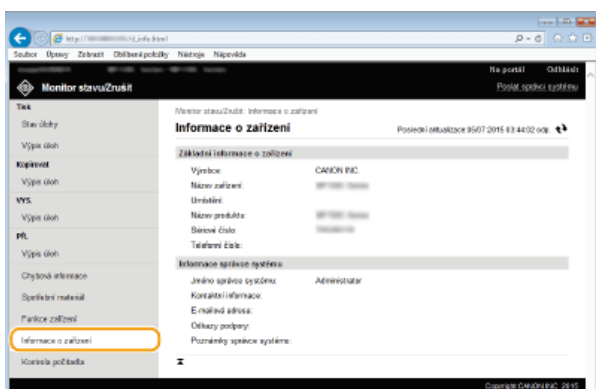

Kontrola celkového počtu výtisků

Zobrazí se celkový počet stránek, které byly vytištěny s použitím funkcí kopírování, tisku a faxu.



Přihlaste se ke Vzdálenému uživatelskému rozhraní (▶ **Spuštění Vzdáleného uživatelského rozhraní**) ▶ [Monitor stavu/Zrušit] ▶ [Kontrola počítadla]

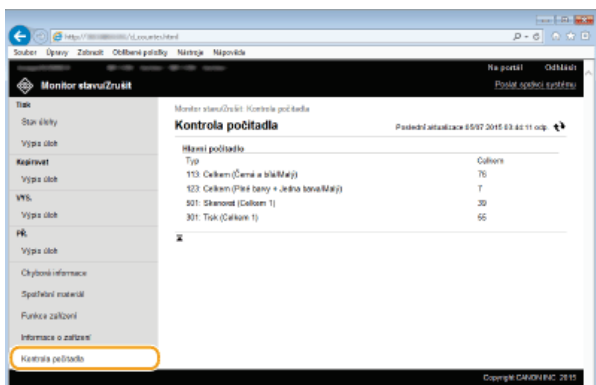

ODKAZY

 **Obrazovky Vzdáleného uživatelského rozhraní**

Nastavení možností nastavení prostřednictvím uživatelského rozhraní

Prostřednictvím Vzdáleného uživatelského rozhraní můžete změnit různá nastavení zařízení. Většinu nastavení je možné zadat i prostřednictvím zařízení, existuje však několik nastavení, která lze zadat pouze prostřednictvím uživatelského rozhraní.

POZNÁMKA

- Změna některých nastavení vyžaduje, abyste se nejdříve přihlásili v režimu správce systému.

1 Spustíte funkci Vzdálené uživatelské rozhraní ▶ **Spuštění Vzdáleného uživatelského rozhraní**

2 Klikněte na tlačítko [Nastavení/Uložení].

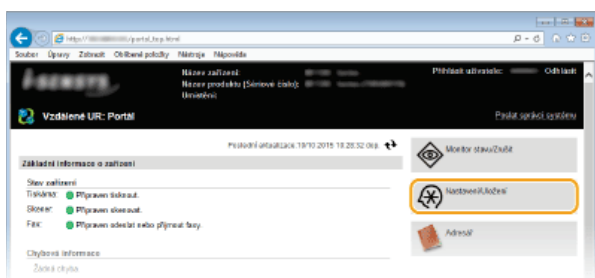

3 Klikněte na položku nastavení, kterou chcete nastavit.

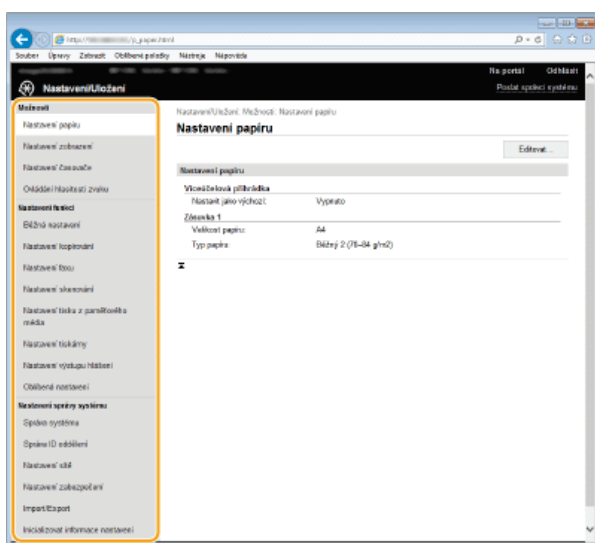

- Další informace o nabídce nastavení najdete níže u každé položky

Položky nabídky	Odkazy
Možnosti	
Nastavení papíru	▶ Zadání velikosti a typu papíru
Ovládání hlasitosti zvuku / Nastavení zobrazení	▶ Možnosti
Nastavení časovače	▶ Nastavení časovače
Ovládání hlasitosti zvuku	▶ Nastavení hlasitosti
Nastavení funkcí	
Běžná	▶ Běžná nastavení

nastavení	
Nastavení kopírování	▶ Nastavení kopírování
Nastavení faxu	▶ Nastavení faxu (MF729Cx / MF728Cdw / MF628Cw)
Nastavení skenování	▶ Nastavení skenování
Nastavení tisku z paměťového média	▶ Nastavení tisku z paměťového média
Nastavení tiskárny	▶ Nastavení tiskárny
Nastavení výstupu hlášení	▶ Tisk hlášení a seznamů
Oblíbená nastavení	▶ Uložení často používaných nastavení kopírování ▶ Uložení často používaných nastavení ▶ Uložení často používaných nastavení skenování (e-mail / i-fax / sdílená složka / server FTP)
Nastavení správy systému	
Správa systému	▶ Nastavení správy systému
Správa ID oddělení	▶ Nastavení správy ID oddělení
Nastavení sítě	▶ Síť
Nastavení zabezpečení	▶ Zabezpečení
Import/Export	▶ Ukládání/načtení registrovaných dat
Inicializovat informace nastavení	▶ Inicializace nabídky

ODKAZY

- [▶ Obrazovky Vzdáleného uživatelského rozhraní](#)

Ukládání/načtení registrovaných dat

Data v adresáři nebo v možnostech nastavení, která jsou registrována v zařízení, je možné uložit do počítače (exportovat). Data, která jsou uložena v počítači, je možné registrovat v zařízení (importovat). Místa určení v adresáři lze snadno kopírovat do více zařízení.* K použití těchto funkcí je nutné přihlásit se v režimu správce systému.

* Podle používaného modelu není možné importovat adresář exportovaný ze zařízení. Při použití stejného modelu lze importovat či exportovat možnosti nabídky a další data kromě adresáře.

Ukládání dat nastavení

Načtení dat nastavení

DŮLEŽITÉ

Dokud není import nebo export dokončen, nevypínejte zařízení.

- Proces může trvat několik minut. Pokud zařízení v průběhu procesu vypnete, může dojít k poškození dat nebo zařízení.

Během exportu/importu zařízení neovládejte

- Před spuštěním exportu/importu zkontrolujte, zda neprobíhají žádné operace, např. tisk dokumentů.

POZNÁMKA

Nastavení, která nelze importovat/exportovat

Nastavení	Umístění
<Nastavení aktuálního data/ času>	<Nastavení časovače> ► <Nastavení data/času>
<Nastavení přesměrování>	<Nastavení faxu>
<Průvodce nastavením faxu>	<Nastavení faxu>
[Nastavení kontextu]	[Nastavení/Uložení] ► [Nastavení sítě] ► [Nastavení SNMP] ► [Nastavení SNMPv3]
[Celkem stran ID oddělení]	[Nastavení/Uložení] ► [Správa ID oddělení]
[Nastavení klíče a certifikátu]	[Nastavení/Uložení] ► [Nastavení zabezpečení]
[Nastavení certifikátu CA]	
<Nastavení vzdáleného UR>	<Nastavení správy systému>

Import/export pomocí ovládacího panelu

- Pomocí paměťové jednotky USB lze importovat a exportovat nastavení v rámci nabídky nastavení na ovládacím panelu.
- **Použití paměťového zařízení USB k exportu/importu uložených dat**

Ukládání dat nastavení

Můžete exportovat různá data, jako například položky adresáře a nastavení zařízení, a uložit je do počítače. Doporučujeme pravidelně zálohovat důležitá nastavení.

- 1 Spustíte Vzdálené uživatelské rozhraní a přihlaste se v Režimu správce systému.  Spuštění Vzdáleného uživatelského rozhraní
- 2 Klikněte na tlačítko [Nastavení/Uložení].

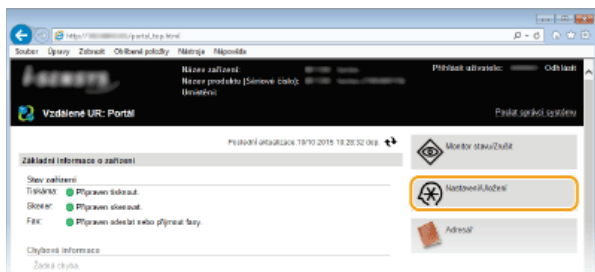

- 3 Klikněte na položku [Import/Export] ► [Export].

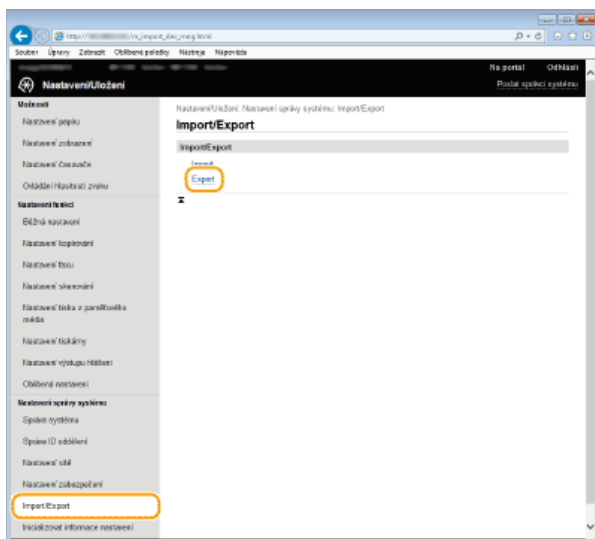

- 4 Vyberte nastavení, která chcete exportovat.

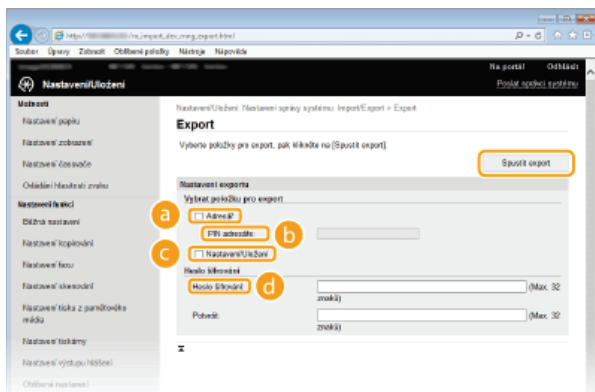

a [Adresář]

Toto políčko zaškrtněte, chcete-li exportovat data adresáře.

b [PIN adresáře]

Pokud je adresář chráněn kódem, zadejte požadovaný kód.  **Nastavení kódu PIN pro adresář**

c [Nastavení/Uložení]

Toto políčko zaškrtněte, chcete-li exportovat nastavení zařízení.

d [Heslo šifrování]

Zadejte heslo šifrování obsahující až 32 alfanumerických znaků a stejné heslo zadejte i do pole [Potvrdit]. Bez nastavení hesla šifrování nelze export provést.

POZNÁMKA:

- Heslo je požadováno při importu exportovaných dat.

5 Klikněte na tlačítko [Spustit export].

6 Podle pokynů na obrazovce zadejte umístění, do kterého mají být exportovaná data nastavení uložena.

- Data nastavení se uloží.

ODKAZY

- ▶ **Obrazovky Vzdáleného uživatelského rozhraní**
- ▶ **Uložení adresáře prostřednictvím Vzdáleného uživatelského rozhraní**
- ▶ **Ukládání do adresáře**
- ▶ **Nastavení seznamu nabídky**
- ▶ **Seznam adresáře**

Načtení dat nastavení

Načtěte (importujte) data, která byla ze zařízení exportována. Můžete rovněž importovat nastavení z jiného zařízení, musí se však jednat o stejný model.

- 1 Spustíte Vzdálené uživatelské rozhraní a přihlaste se v Režimu správce systému.  Spuštění Vzdáleného uživatelského rozhraní
- 2 Klikněte na tlačítko [Nastavení/Uložení].

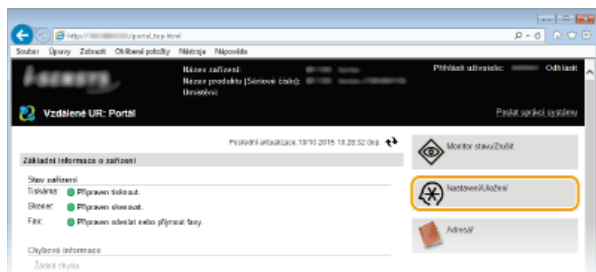

- 3 Klikněte na položku [Import/Export] ► [Import].

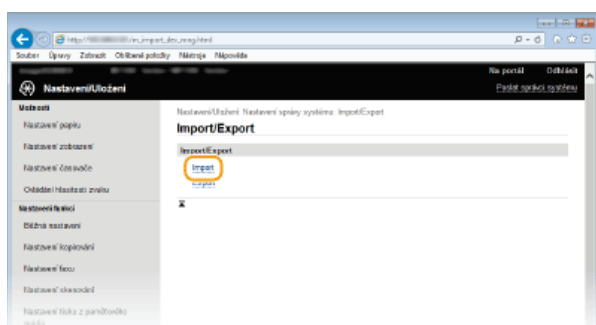

- 4 Vyberte nastavení, která chcete importovat.

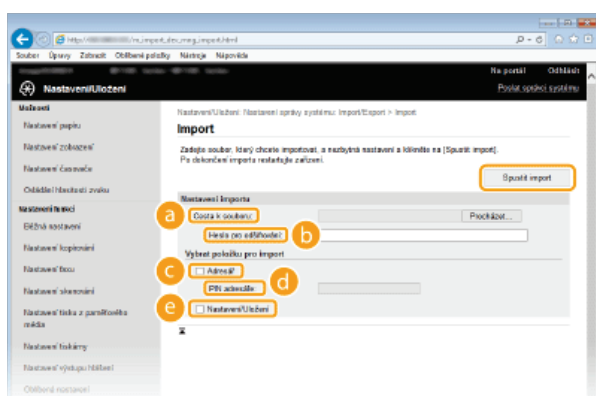

a [Cesta k souboru]

Klikněte na tlačítko (Procházet) a vyberte soubor.

b [Heslo pro odšifrování]

Zadejte heslo nastavené při exportu nastavení.

c [Adresář]

Toto políčko zaškrtněte, chcete-li importovat data adresáře.

DŮLEŽITÉ:

- Import dat adresáře přepíše položky adresáře, které jsou v zařízení aktuálně uloženy.

d [PIN adresáře]

Pokud je adresář chráněn kódem, zadejte požadovaný kód.  **Nastavení kódu PIN pro adresář**

e [Nastavení/Uložení]

Toto políčko zaškrtněte, chcete-li importovat nastavení zařízení.

5 Klikněte na tlačítko [Spustit import].

6 Klikněte na tlačítko [OK].

- Data vybraného nastavení se načtou do zařízení.

7 Klikněte na tlačítko [OK].

- Pokud jste v kroku 4 zaškrtnuli políčko [Nastavení/Uložení], zařízení se automaticky restartuje.

ODKAZY

- ▶ [Obrazovky Vzdáleného uživatelského rozhraní](#)
- ▶ [Uložení adresáře prostřednictvím Vzdáleného uživatelského rozhraní](#)
- ▶ [Ukládání do adresáře](#)
- ▶ [Nastavení seznamu nabídky](#)
- ▶ [Seznam adresáře](#)

Oložení adresáře prostřednictvím Vzdáleného uživatelského rozhraní

Adresář zařízení můžete uložit nebo upravit pomocí počítače. Zde se nastavuje sdílená složka nebo adresa serveru FTP.

POZNÁMKA

- Tato nastavení můžete změnit pouze v případě, že jste přihlášení v režimu správce systému.

- 1 Spustíte funkci Vzdálené uživatelské rozhraní. Spuštění Vzdáleného uživatelského rozhraní
- 2 Klikněte na tlačítko [Adresář].



POZNÁMKA:

Pokud se zobrazí stránka pro zadání kódu PIN

- Adresář je chráněn kódem PIN. Zadejte kód do pole [PIN] a klikněte na tlačítko [OK].

- 3 Klikněte na tlačítko [Kódovaná volba].
 - Místa určení lze také zaregistrovat do oblíbených položek. V takovém případě klikněte na tlačítko [Oblíbená] namísto tlačítka [Kódovaná volba].

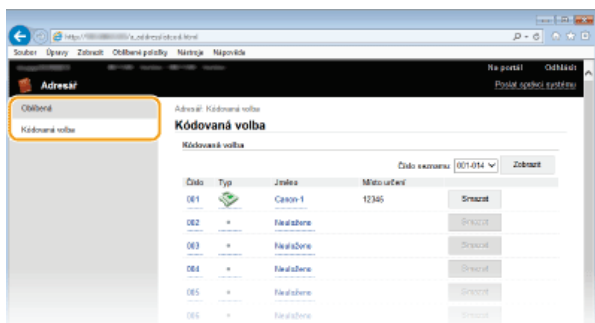

- 4 U položky „Neuloženo“ klikněte na textový odkaz pod položkou [Číslo], [Typ] nebo [Jméno].

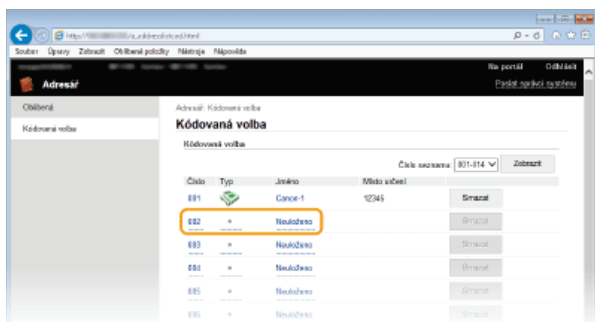

POZNÁMKA:

- Kliknutím na příslušné textový odkaz pod položkou [Číslo], [Typ] nebo [Jméno] lze upravit již uloženou položku.
- Kliknutím na příslušné tlačítko [Smazat] lze uloženou položku smazat.

- 5 Vyberte možnost [Typ místa určení pro uložení] a klikněte na tlačítko [OK].

- Chcete-li uložit sdílenou složku nebo adresu serveru FTP, vyberte možnost [Soubor].

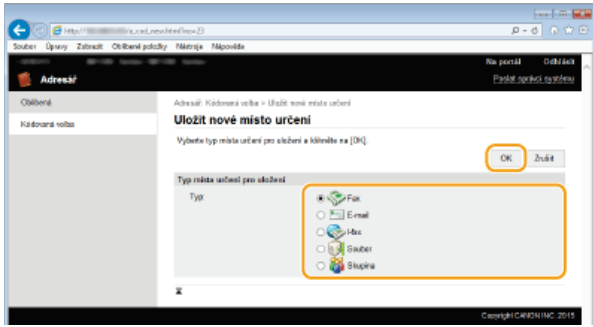

6 Zadejte požadovaná nastavení. ▶ Ukládání do adresáře

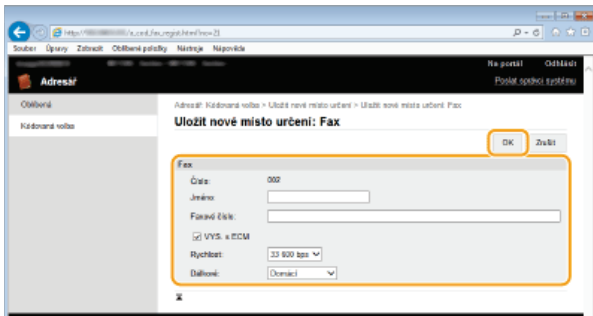

■ Uložení sdílené složky nebo adresy serveru FTP

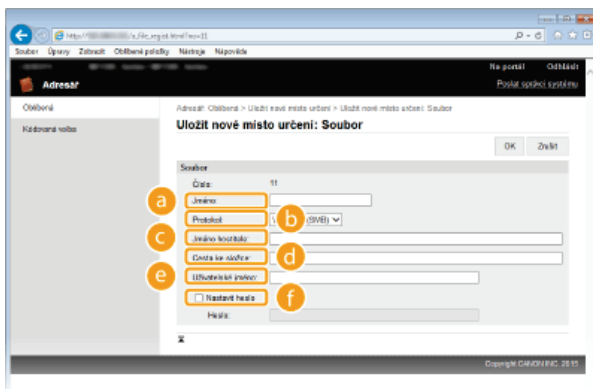

a [Jméno]
Zadejte název místa určení.

b [Protokol]
Vyberte protokol pro místo určení.

[Windows (SMB)]	Vyberte při použití sdílené složky.
[FTP]	Vyberte při použití serveru FTP.

c [Jméno hostitele]

- Chcete-li použít sdílenou složku, zadejte k ní cestu. Tato cesta může obsahovat až 120 znaků, včetně názvu počítače nebo IP adresy (např. „\\swan\sdileni“ nebo „\\192.168.2.100\sdileni“).
- Chcete-li použít server FTP, zadejte IP adresu (rovněž obsahující až 120 znaků, např. „\\192.168.2.100\sdileni“).

POZNÁMKA: Použití serveru DNS

Místo názvu počítače nebo IP adresy můžete zadat také název hostitele (nebo úplný název – FQDN) (např. „\\swan.organizace.spolecnost.cz\sdileni“).

d [Cesta ke složce]
Zadejte umístění složky, do které chcete data odesílat (až 120 znaků).

e [Uživatelské jméno]

Zadejte uživatelské jméno pro sdílenou složku nebo server FTP (až 32 znaků).

[Nastavit heslo]

Chcete-li nastavit pro sdílenou složku nebo server FTP heslo, zaškrtněte toto políčko a zadejte do pole [Heslo] heslo obsahující až 32 znaků.

DŮLEŽITÉ

Zajistěte, aby byl v počítači a Vzdáleném uživatelském rozhraní vybrán stejný jazyk zobrazení.

- [Jméno hostitele] a [Cesta ke složce] – tyto položky se nemusí zobrazit správně nebo příslušný odkaz nemusí být použitelný, pokud se budou jazyky lišit.

7 Klikněte na tlačítko [OK].

ODKAZY

- ▶ **Obrazovky Vzdáleného uživatelského rozhraní**
- ▶ **Ukládání/načtení registrovaných dat**
- ▶ **Seznam adresáře**

Nastavení seznamu nabídky

Toto zařízení nabízí různá nastavení. Každé nastavení můžete podrobně upravit. Přístup k těmto nastavením získáte pomocí možnosti <Nabídka> na obrazovce <Domů>.

TIPY

- Nabídku nastavení můžete vytisknout ve formě seznamu a zkontrolovat aktuální nastavení:

🔴 **Seznam uživatelských dat / Seznam dat správce systému**

Nastavení sítě

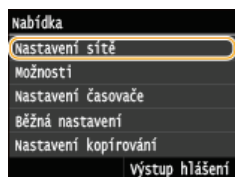

Všechna nastavení týkající se sítě jsou uvedena s krátkým popisem. Výchozí nastavení jsou označena křížkem (+).

POZNÁMKA

Hvězdičky (*)

- Nastavení označená „*1“ jsou dostupná pouze u modelu MF729Cx / MF728Cdw / MF724Cdw / MF628Cw.
- Nastavení označená údajem „*2“ nelze importovat ani exportovat.

- ▶ **Vybrat kabelovou/bezdrátovou síť LAN**
- ▶ **Nastavení bezdrátové sítě LAN**
- ▶ **Povolit přímé připojení**
- ▶ **Nastavení TCP/IP**
- ▶ **Nastavení SNMP**
- ▶ **Nastavení vyčleněného portu**
- ▶ **Doba čekání na připojení při spuštění**
- ▶ **Nastavení ovladače Ethernetu**
- ▶ **Nastavení IEEE 802.1X**
- ▶ **Správa nastavení zařízení Zap/Vyp**
- ▶ **Inicializovat nastavení sítě**

Vybrat kabelovou/bezdrátovou síť LAN *1

Při přepnutí zařízení z bezdrátové sítě LAN na kabelovou síť LAN budete muset zadat nastavení. Naopak při přepínání zařízení z kabelové na bezdrátovou síť LAN není třeba tato nastavení zadávat (můžete přepnout pomocí následujícího <Nastavení bezdrátové sítě LAN>).

- ▶ **Výběr kabelové nebo bezdrátové sítě LAN (MF729Cx / MF728Cdw / MF724Cdw / MF628Cw)**

Kabelová síť LAN+
Bezdrátová síť LAN

Nastavení bezdrátové sítě LAN *1

Zadejte nastavení připojení zařízení k bezdrátové síti LAN. Můžete také zobrazit aktuální nastavení nebo zadat nastavení úspory energie.

Režim tlačítka odeslání WPS

Vyberte, pokud chcete bezdrátové připojení automaticky konfigurovat pomocí tlačítka na bezdrátovém směrovači WPS. ▶ **Nastavení připojení pomocí funkce WPS v režimu Push Button**

Režim kódu PIN WPS

Vyberte, pokud chcete bezdrátové připojení konfigurovat zadáním kódu PIN bezdrátového směrovače WPS. ▶ **Nastavení připojení pomocí funkce WPS v režimu kódu PIN**

Nastavení SSID

Vyberte, pokud chcete bezdrátové připojení konfigurovat zadáním údajů, včetně identifikátoru SSID nebo síťového klíče, ručně pomocí ovládacího panelu.

Vybrat přístupový bod

Automaticky se vyhledají směrovače bezdrátové sítě LAN, které mají k zařízení přístup, takže lze provést výběr ze seznamu. Je

třeba ručně zadat síťový klíč, například klíč WEP nebo PSK. **Nastavení připojení výběrem bezdrátového směrovače**

Zadejte ručně

Vyberte, pokud chcete bezdrátové připojení konfigurovat ručně zadáním identifikátoru SSID. Použijete-li tuto metodu, můžete podrobně zadat nastavení ověřování a šifrování. **Vytvoření připojení zadáním podrobných nastavení**

Nastavení zabezpečení

Žádné

WEP

Otevřený systém†

Vyberte klíč WEP: 1/2/3/4

Upravit klíč WEP

Sdílený klíč

Vyberte klíč WEP: 1/2/3/4

Upravit klíč WEP

WPA/WPA2-PSK

Auto†

AES-CCMP

Režim úspory energie

Zvolte, zda má zařízení přejít do úsporného režimu na základě signálů vyslaných z bezdrátového směrovače.

Vypnuto†

Zapnuto



<Nabídka> ▶ <Nastavení sítě> ▶ <Nastavení bezdrátové sítě LAN> ▶ Přečtěte si zobrazenou zprávu ▶ <OK> ▶
<Režim úspory energie> ▶ Vyberte možnost <Vypnuto> nebo <Zapnuto> ▶ 

Informace o připojení

Vyberte, pokud chcete zobrazit aktuální nastavení bezdrátové sítě LAN. **Zobrazení nastavení sítě**

Adresa MAC

Stav bezdrátové sítě LAN

Nejnovější chybové informace

Kanál

Nastavení SSID

Nastavení zabezpečení

Režim úspory energie

Povolit přímé připojení *1*2

Nastavte, zda se má zařízení připojit přímo. Povoláním této funkce se zařízení může připojit přímo i v prostředí, kde není přístupový bod ani směrovač bezdrátové sítě LAN. **Konfigurace nastavení pro přímé připojení (režim přístupového bodu) (MF729Cx / MF728Cdw / MF724Cdw / MF628Cw)**

Vypnuto†

Zapnuto

DŮLEŽITÉ

- Nastavení možnosti <Povolit přímé připojení> na hodnotu <Zapnuto> znemožní použití kabelové sítě LAN nebo jakékoli bezdrátové sítě LAN, takže bude možné použít jen přímé připojení.

Nastavení TCP/IP

Zadejte nastavení týkající se používání zařízení v síti TCP/IP, například nastavení IP adresy.

Nastavení IPv4

Zadejte nastavení týkající se používání zařízení v síti IPv4.

Nastavení adresy IP

Nakonfigurujte IP adresu používanou k identifikaci zařízení, například počítačů a tiskáren, v síti TCP/IP. [Nastavení adresy IPv4](#)

Automaticky získat[†]

Vybrat protokol
Vypnuto
DHCP[†]
Automatická adresa IP
Vypnuto
Zapnuto[†]

Ručně získat

Adresa IP: 0.0.0.0
Maska podsítě: 0.0.0.0
Adresa brány: 0.0.0.0

Kontrola nastavení

Automaticky získat
Adresa IP
Maska podsítě
Adresa brány

Příkaz PING

Vyberte, pokud chcete zkontrolovat, zda je zařízení připojeno prostřednictvím sítě k počítači. [Test síťového připojení](#)

Nastavení DNS

Zadejte nastavení služby DNS (Domain Name System), která zajišťuje název hostitele pro rozpoznávání IP adres. [Konfigurace služby DNS](#)

Nastavení serveru DNS

Primární server DNS: 0.0.0.0
Sekundární server DNS: 0.0.0.0

Nastavení jména hostitele/domény DNS

Jméno hostitele
Název domény

Nastavení dynamické aktualizace DNS

Vypnuto[†]
Zapnuto
Interval dynamické aktualizace DNS
0 až 24[†] až 48 (h)

Nastavení mDNS

Zadejte nastavení používání funkce DNS bez serverů DNS. [Konfigurace služby DNS](#)

Vypnuto

Zapnuto[†]

Název mDNS

Nastavení volby DHCP

Pokud je povolen protokol DHCP, pomocí tohoto nastavení můžete určit, zda se mají používat volitelné funkce DHCP k získání adresy serveru DNS nebo názvu domény. [Konfigurace služby DNS](#)

Získat jméno hostitele

Vypnuto
Zapnuto[†]

Dynamická aktualizace DNS

Vypnuto[†]
Zapnuto

Získat adresu serveru DNS

Vypnuto
Zapnuto[†]

Získat název domény

Vypnuto
Zapnuto[†]

Získat adresu serveru WINS

Vypnuto
Zapnuto[†]

Získat adresu serveru SMTP

Vypnuto⁺
Zapnuto

Získat adresu serveru POP

Vypnuto⁺
Zapnuto

Nastavení IPv6

Zadejte nastavení týkající se používání zařízení v síti IPv6.

Použít IPv6

Povolte nebo zakažte funkci IPv6 na zařízení. Můžete také zobrazit aktuální nastavení. [Nastavení adres IPv6](#)

Vypnuto⁺

Zapnuto

Kontrola nastavení

Lokální linková adresa
Délka prefixu

Nastavení bezstavové adresy

Povolte nebo zakažte bezstavové adresy. [Nastavení adres IPv6](#)

Vypnuto

Zapnuto⁺

Kontrola nastavení

Bezstavová adresa
Délka prefixu

Použít DHCPv6

Povolte nebo zakažte stavovou adresu získávanou prostřednictvím funkce DHCPv6. [Nastavení adres IPv6](#)

Vypnuto⁺

Zapnuto

Kontrola nastavení

Stavová adresa
Délka prefixu

Nastavení DNS

Zadejte nastavení služby DNS (Domain Name System), která zajišťuje název hostitele pro rozpoznávání IP adres. [Konfigurace služby DNS](#)

Nastavení jména hostitele/domény DNS

Použít IPv4 hostitele/domény

Vypnuto
Jméno hostitele
Název domény

Zapnuto⁺

Nastavení dynamické aktualizace DNS

Vypnuto⁺

Zapnuto

Uložit ruční adresu

Vypnuto⁺

Zapnuto

Uložit stavovou adresu

Vypnuto⁺

Zapnuto

Uložit bezstavovou adresu

Vypnuto⁺

Zapnuto

Interval dynamické aktualizace DNS

0 až 24⁺ až 48 (h)

Nastavení mDNS

Zadejte nastavení používání funkce DNS bez serverů DNS. [Konfigurace služby DNS](#)

Vypnuto

Zapnuto⁺

Použ.stejné jm. mDNS jako IPv4
Vypnuto
Název mDNS
Zapnuto†

Nastavení volby DHCP

Pokud je povolen protokol DHCP, pomocí tohoto nastavení můžete určit, zda se mají používat volitelné funkce DHCP k získání adresy serveru DNS nebo názvu domény. **Konfigurace služby DNS**

Získat adresu serveru DNS

Vypnuto
Zapnuto†

Získat název domény

Vypnuto
Zapnuto†

Nastavení WINS

Zadejte nastavení služby WINS (Windows Internet Name Service), která poskytuje název systému NetBIOS k rozpoznávání IP adres ve smíšeném prostředí systému NetBIOS a protokolu TCP/IP. **Konfigurace služby WINS**

Rozlišení WINS

Vypnuto†
Zapnuto
Adresa serveru WINS: 0.0.0.0

Nastavení LPD

Povolte nebo zakažte tiskový protokol LPD, který lze použít na jakékoli hardwarové platformě a v jakémkoli operačním systému. Můžete také nastavit dobu limitu příjmu dat, po které se tisk zruší, jestliže bude příjem tiskových dat přerušen. **Konfigurace protokolů tisku a funkcí WSD**

Nastavení tisku LPD

Vypnuto
Zapnuto†

Časová prodleva PŘ.

1 až 5† až 60 (min.)

Nastavení RAW

Povolte nebo zakažte RAW, což je tiskový protokol specifický pro systém Windows. Můžete také nastavit dobu limitu příjmu dat, po které se tisk zruší, jestliže bude příjem tiskových dat přerušen. **Konfigurace protokolů tisku a funkcí WSD**

Nastavení tisku RAW

Vypnuto
Zapnuto†

Časová prodleva PŘ.

1 až 5† až 60 (min.)

Nastavení WSD

Povolte nebo zakažte automatické procházení a získávání informací pro tiskárnu nebo skener pomocí protokolu WSD, který je dostupný v systému Windows Vista/7/8/Server 2008/Server 2012. **Konfigurace protokolů tisku a funkcí WSD**

Nastavení tisku WSD

Použít tisk WSD
Vypnuto
Zapnuto†
Použít procházení WSD
Vypnuto
Zapnuto†

Nastavení skenování WSD

Použít skenování WSD
Vypnuto†
Zapnuto
Použít skenování z počítače
Vypnuto†
Zapnuto

Použít Multicast Discovery

Vypnuto
Zapnuto†

Použit režim FTP PASV

Určete, zda se má pro server FTP použít režim PASV. Režim PASV je třeba použít, chcete-li se připojit k serveru FTP přes bránu firewall. [🔗 Konfigurace režimu PASV serveru FTP](#)

Vypnuto†
Zapnuto

Použit HTTP

Povolte nebo zakažte protokol HTTP, který je nutný ke komunikaci s počítačem, například při používání Vzdáleného uživatelského rozhraní, tisku WSD nebo tisku pomocí služby Google Cloud Print. [🔗 Zákaz komunikace HTTP](#)

Vypnuto
Zapnuto†

Nastavení tisku IPP

Přesměrujte data do zařízení a konfigurujte nastavení tisku přes internet.

Použit tisk IPP

Vypnuto
Zapnuto†

Použit SSL

Vypnuto†
Zapnuto



<Nabídka> ▶ <Nastavení sítě> ▶ <Nastavení TCP/IP> ▶ <Nastavení tisku IPP> ▶ Vyberte možnost <Vypnuto> nebo <Zapnuto> ▶ 

Použit Network Link Scan

Vyberte nastavení <Zapnuto>, pokud skenujete pomocí služby AirPrint. Nastavení <Zapnuto> vyberte vždy, když skenujete pomocí služby AirPrint. [🔗 Použití služby AirPrint](#)

Vypnuto
Zapnuto†

Nastavení čísla portu

Podle síťového prostředí změňte čísla portů pro protokoly. [🔗 Změna čísel portů](#)

LPD

1 až 515† až 65535

RAW

1 až 9100† až 65535

WSD Multicast Discovery

1 až 3702† až 65535

HTTP

1 až 80† až 65535

Multicast Discovery

1 až 427† až 65535

POP3

1 až 110† až 65535

SMTP

1 až 25+ až 65535

FTP

1 až 21+ až 65535

SNMP

1 až 161+ až 65535

Velikost MTUVyberte maximální velikost paketů zasílaných nebo přijímaných zařízením. [Změna jednotky MTU](#)1300
1400
1500+**Nastavení SNMP**Zadejte nastavení monitorování a ovládání zařízení z počítače, který používá software kompatibilní s protokolem SNMP. [Monitorování a ovládání zařízení pomocí protokolu SNMP](#)**Nastavení SNMPv1** 

Povolte nebo zakažte protokol SNMPv1. Při povolování protokolu SNMPv1 zadejte název komunity a přístupová oprávnění k objektům MIB (Management Information Base).

Vypnuto
Zapnuto+

<Nabídka> ► <Nastavení sítě> ► <Nastavení SNMP> ► <Nastavení SNMPv1> ► Vyberte možnost <Vypnuto> nebo <Zapnuto> ► Restartujte zařízení

Nastavení SNMPv3 

Povolte nebo zakažte protokol SNMPv3. Pomocí Vzdáleného uživatelského rozhraní zadejte podrobná nastavení, která se použijí, pokud je povolen protokol SNMPv3.

Vypnuto+
Zapnuto

<Nabídka> ► <Nastavení sítě> ► <Nastavení SNMP> ► <Nastavení SNMPv3> ► Vyberte možnost <Vypnuto> nebo <Zapnuto> ► Restartujte zařízení

Získat informace správy tiskárny od hostitele 

Povolte nebo zakažte monitorování informací o správě tiskárny z počítače zapojeného do sítě, který používá software kompatibilní s protokolem SNMP.

Vypnuto+
Zapnuto

 <Nabídka> ► <Nastavení sítě> ► <Nastavení SNMP> ► <Získat informace správy tiskárny od hostitele> ►
Vyberte možnost <Vypnuto> nebo <Zapnuto> ► Restartujte zařízení

Nastavení vyčleněného portu

Povolte nebo zakažte vyhrazený port. Vyhrazený port se používá při tisku, faxování nebo skenování pomocí nástroje MF Scan Utility a při procházení nebo zadávání nastavení zařízení přes síť.

Vypnuto
Zapnuto⁺

 <Nabídka> ► <Nastavení sítě> ► <Nastavení vyčleněného portu> ► Vyberte možnost <Vypnuto> nebo <Zapnuto> ► Restartujte zařízení

Doba čekání na připojení při spuštění

Zadejte čekací dobu před připojením k síti. Nastavení vyberte podle síťového prostředí.  **Nastavení čekací doby před připojením k síti**

0⁺ až 300 (s)

Nastavení ovladače Ethernetu

Vyberte typ sítě Ethernet (10BASE-T/100BASE-TX) a režim komunikace (poloviční duplex / plný duplex). Můžete také zobrazit adresu MAC pro kabelovou síť LAN.

Adresa MAC

Zkontrolujte adresu MAC zařízení, což je jedinečné číslo každého komunikačního zařízení.  **Zobrazení adresy MAC pro kabelovou síť LAN**

Automatická detekce

Zvolte, zda chcete režim komunikace a typ sítě Ethernet zjistit automaticky, nebo vybrat ručně.  **Konfigurace nastavení sítě Ethernet**

Vypnuto
Režim komunikace
 Poloviční duplex⁺
 Úplný duplex
Typ Ethernetu
 10BASE-T⁺
 100BASE-TX
Zapnuto⁺

Nastavení IEEE 802.1X *2

Vypnuto[†]
Zapnuto



<Nabídka> ▶ <Nastavení sítě> ▶ <Nastavení IEEE 802.1X> ▶ Vyberte možnost <Vypnuto> nebo <Zapnuto> ▶
Restartujte zařízení

Správa nastavení zařízení Zap/Vyp



Určete, zda se má ke správě dat zařízení (například jeho nastavení a míst určených v adresáři) používat software pro správu zařízení, například iW Management Console. Podrobné informace o aplikaci iW Management Console získáte u nejbližšího prodejce produktů Canon.

Vypnuto
Zapnuto[†]



<Nabídka> ▶ <Nastavení sítě> ▶ <Správa nastavení zařízení Zap/Vyp> ▶ Vyberte možnost <Vypnuto> nebo <Zapnuto> ▶ 

Inicializovat nastavení sítě

Vyberte, chcete-li vrátit nastavení sítě na výchozí tovární hodnoty.  **Inicializovat nabídku**

Možnosti

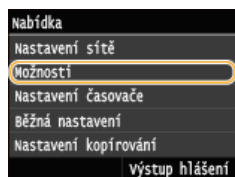

Všechna nastavení týkající se displeje a rozvržení anglické klávesnice jsou uvedena s krátkým popisem. Výchozí nastavení jsou označena křížkem (+).

POZNÁMKA

Hvězdičky (*)

- Nastavení označená „*1“ jsou dostupná pouze u modelu MF729Cx / MF728Cdw / MF628Cw.
- Nastavení označená údajem „*2“ nelze importovat ani exportovat.
- Nastavení označená „*3“ mají jiné výchozí hodnoty v závislosti na zemi či oblasti nákupu.

- ▶ **Nastavení zobrazení**
- ▶ **Rozvržení anglické klávesnice**

Nastavení zobrazení

Výchozí obrazovka po spuštění/obnově

Ve výchozím nastavení se obrazovka <Domů> zobrazí okamžitě po zapnutí zařízení nebo po provedení funkce automatického resetování. Zadejte nastavení, pokud chcete změnit výchozí obrazovku a zobrazit hlavní obrazovku jiné funkce.

Domů+
Kopírovat
Fax*1
Skenovat
Tisk z paměťového média



<Nabídka> ▶ <Možnosti> ▶ <Nastavení zobrazení> ▶ <Výchozí obrazovka po spuštění/obnově> ▶ Vyberte funkci, jejíž obrazovka se má zobrazit ▶ 

Nastavení zobrazení tlačítka na domovské obrazovce*2

Na obrazovce <Domů> lze nakonfigurovat nastavení tlačítek. Můžete vybrat nastavení, která se zobrazí jako tlačítka zástupce, měnit uspořádání tlačítek na obrazovce a vložit či odebrat prázdná místa. ▶ **Přizpůsobení obrazovky <Domů>**

Vybrat tlačítko pro zobrazení

Oblíbená nastavení kopírování
Oblíbená nastavení faxu
Oblíbená nastavení skenování

Nastavit pořadí zobrazení

Vložit a smazat Prázdné

Jas

Upravte jas displeje podle instalačního umístění zařízení.

Pět úrovní

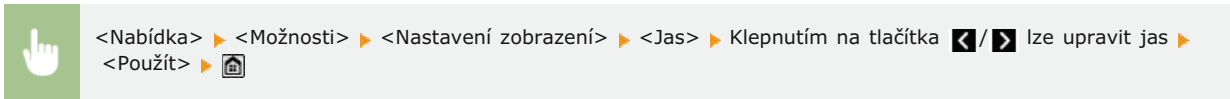

Obrátit barvy obrazovky

Výběrem možnosti <Zapnuto> obrátíte barvy displeje. Je-li displej špatně čitelný i po nastavení jasu v nabídce <Jas>, vyberte možnost <Zapnuto>.

Vypnuto[†]
Zapnuto



Přepínač zadání milimetry/palce

Vyberte měrnou jednotku.

Milimetr[†]
Palce



Doba zobrazení zprávy

Zadejte interval v sekundách, v jakém se bude střídát zobrazení dvou různých zpráv.

1 až 2[†] až 5 (s)

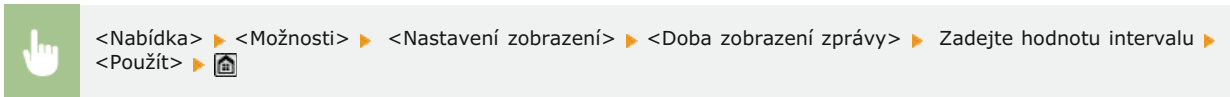

Rychlost posunu

Nastavte rychlost posouvání obrazovky výběrem ze tří úrovní.

Pomalá
Standardní[†]



<Nabídka> ► <Možnosti> ► <Nastavení zobrazení> ► <Rychlost posunu> ► Vyberte rychlost ►

Typ pohybu kurzoru

Nakonfigurujte způsob posunutí kurzoru po zadání znaku na obrazovce. Vyberete-li možnost <Auto>, kurzor se přibližně za 1 sekundu automaticky posune napravo od zadaného znaku. Vyberete-li možnost <Ruční>, kurzor se bude napravo od zadaného znaku posunovat ručně.

Auto†
Ruční



<Nabídka> ► <Možnosti> ► <Nastavení zobrazení> ► <Typ pohybu kurzoru> ► Vyberte možnost <Auto> nebo <Ruční> ►

Jazyk*3

Zadejte zobrazovaný jazyk používaný na displeji, hlášeních a seznamech.

English†, Japanese, French, Spanish, German, Italian, Dutch, Finnish, Portuguese, Norwegian, Swedish, Danish, Slovene, Czech, Hungarian, Russian, Turkish, Greek, Estonian, Romanian, Slovak, Croatian, Bulgarian, Catalan, Polish, Chinese (Simplified), Chinese (Traditional), Korean, Latvian, Lithuanian, Arabic



<Nabídka> ► <Možnosti> ► <Nastavení zobrazení> ► <Jazyk> ► Vyberte jazyk ► <Ano> ►

Jazyk vzdáleného UR*3

Vyberte zobrazovaný jazyk používaný ve Vzdáleném uživatelském rozhraní.

English†, Japanese, French, Spanish, German, Italian, Dutch, Finnish, Portuguese, Norwegian, Swedish, Danish, Czech, Hungarian, Russian, Turkish, Polish, Chinese (Simplified), Chinese (Traditional), Korean



<Nabídka> ► <Možnosti> ► <Nastavení zobrazení> ► <Jazyk vzdáleného UR> ► Vyberte jazyk ►

Rozvržení anglické klávesnice

Zadejte rozvržení klávesnice USB, pokud je připojena k zařízení.

USA rozvržení
UK rozvržení[†]



<Nabídka> ▶ <Možnosti> ▶ <Rozvržení anglické klávesnice> ▶ Vyberte možnost <USA rozvržení> nebo <UK rozvržení> ▶ 

Nastavení časovače

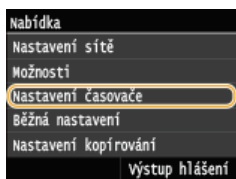

Všechna nastavení týkající se časovače jsou uvedena s krátkým popisem. Výchozí nastavení jsou označena křížkem (+).

POZNÁMKA

Hvězdičky (*)

- Nastavení označená „*1“ mohou být v závislosti na zemi či oblasti nákupu nedostupná nebo mít jiné výchozí hodnoty.
- Nastavení označená údajem „*2“ nelze importovat ani exportovat.
- Nastavení označená „*3“ jsou dostupná pouze u modelu MF724Cdw / MF623Cn.

- ▶ **Nastavení data/času**
- ▶ **Čas autom. resetování**
- ▶ **Funkce po autom. resetování**
- ▶ **Čas automatického přepnutí do režimu spánku**
- ▶ **Čas automatického přepnutí offline**
- ▶ **Čas do automatického vypnutí**

Nastavení data/času

Zadejte nastavení data a času, včetně formátu data a 12hodinové nebo 24hodinové nastavení zobrazení hodin. Tato nastavení určují datum a čas, které se vytisknou na každém faxovém dokumentu, hlášení a seznamu.

Formát data*1

Vyberte formát data (pořadí roku, měsíce a dne).

RRRR MM/DD
MM/DD/RRRR
DD/MM RRRR⁺



<Nabídka> ▶ <Nastavení časovače> ▶ <Nastavení data/času> ▶ <Formát data> ▶ Vyberte formát data ▶ 

Formát času





Vyberte 12hodinové, nebo 24hodinové nastavení zobrazení hodin.

12 hodin (dop./odp.)⁺
24 hodin



<Nabídka> ▶ <Nastavení časovače> ▶ <Nastavení data/času> ▶ <Formát času> ▶ Vyberte nastavení zobrazení
▶ 

Nastavení aktuálního data/času*2

Nastavte aktuální datum a čas. Pomocí tlačítek /  posunujte kurzor a pomocí tlačítek /  zadejte datum a čas nebo přepněte mezi možnostmi <dp>/<od>.

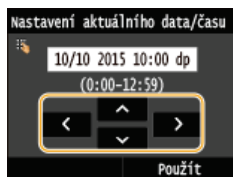

DŮLEŽITÉ

- Před nastavením aktuálního data a času nastavte možnost <Časová zóna>. Změní-li se <Časová zóna>, odpovídajícím způsobem se změní také aktuální datum a čas.



<Nabídka> ► <Nastavení časovače> ► <Nastavení data/času> ► <Nastavení aktuálního data/času> ► Nastavte datum a čas ► <Použít> ► 

POZNÁMKA

- Aktuální datum a čas nelze změnit po dobu 1 hodiny od posunu na letní čas.

Časová zóna

Nastavte časové pásmo. Změní-li se nastavení časového pásma, odpovídajícím způsobem se změní také hodnoty <Nastavení aktuálního data/času>.

(UTC-12:00) Západní mezinárodní časová osa až (UTC) Koordinovaný světový čas⁺ až (UTC+14:00) Vánoční ostrovy

POZNÁMKA

UTC

- Světový čas UTC představuje primární standard, podle něhož se po světě regulují hodiny a čas. Správné nastavení časového pásma UTC je nutné pro internetové komunikace.



<Nabídka> ► <Nastavení časovače> ► <Nastavení data/času> ► <Časová zóna> ► Vyberte časové pásmo ► 

Nastavení letního času*1

Povolte nebo zakažte posun na letní čas. Povolíte-li posun na letní čas, zadejte data, kdy začíná a kdy končí letní čas.

Vypnuto

Zapnuto⁺

Začátek: Měsíc, týden, den
Konec: Měsíc, týden, den



<Nabídka> ▶ <Nastavení časovače> ▶ <Nastavení data/času> ▶ <Nastavení letního času> ▶ Vyberte měsíc a den ▶ <Použít> ▶

Čas autom. resetování



Pokud po zadanou dobu nikdo nestiskne žádné tlačítko, obrazovka a nastavení se inicializují na výchozí obrazovku (automatické resetování). Zadejte interval, v jakém se bude provádět automatické resetování. Výběrem možnost <0> funkci automatického resetování zakážete. Automatické resetování se neprovádí v následujících případech:

- Je zobrazena nabídka nastavení.
- Zařízení zpracovává data, například při tisku dokumentů nebo odesílání či přijímání faxů.
- Je zobrazena chybová zpráva a bliká indikátor Chyba (automatické resetování se však provede, pokud chyba nebrání uživateli v dalším použití dané funkce).

0 (Automatické resetování je zakázané.)
1 až 2+ až 9 (min)



<Nabídka> ▶ <Nastavení časovače> ▶ <Čas autom. resetování> ▶ Nastavte čas automatického resetování ▶ <Použít> ▶

POZNÁMKA

- Obrazovku zobrazenou po provedení automatického resetování lze vybrat v nabídce <Funkce po autom. resetování>.

Funkce po autom. resetování



Zvolte, zda chcete po provedení automatického resetování vrátit displej na výchozí obrazovku. Je-li vybrána možnost <Výchozí funkce>, zobrazí se hlavní obrazovka funkce vybrané v nabídce <Výchozí obrazovka po spuštění/obnově> (**Výchozí obrazovka po spuštění/obnově**). Je-li vybrána možnost <Vybraná funkce>, po automatickém resetování se zobrazí hlavní obrazovka vybrané funkce.

Výchozí funkce+
Vybraná funkce



<Nabídka> ▶ <Nastavení časovače> ▶ <Funkce po autom. resetování> ▶ Vyberte možnost <Výchozí funkce> nebo <Vybraná funkce> ▶

Čas automatického přepnutí do režimu spánku

Pokud je zařízení po zadanou dobu bez obsluhy nebo nemá zpracovávat žádná data, s ohledem na úsporu energie přejde do režimu spánku (automatické přepnutí do režimu spánku). Zadejte dobu, po které zařízení automaticky přejde do režimu spánku. Automatické přepnutí do režimu spánku se neprovádí, je-li zobrazena nabídka nastavení. V zájmu maximální úspory energie doporučujeme používat výchozí tovární nastavení. **Přepnutí do režimu spánku**

MF729Cx / MF728Cdw / MF724Cdw

10+ až 60 (min)

MF628Cw / MF623Cn

20+ až 60 (min)

Čas automatického přepnutí offline

Pokud po zadanou dobu od zobrazení následující obrazovky nikdo nestiskl žádné tlačítko (zařízení je nastaveno online na skenování), zařízení automaticky přejde do režimu offline. Zadejte dobu, po níž zařízení přejde do režimu offline. Můžete také nastavit, aby zařízení zůstalo online.

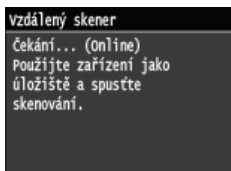

0 (Zařízení zůstane online.)
1 až 5+ až 60 (min)



<Nabídka> ▶ <Nastavení časovače> ▶ <Čas automatického přepnutí offline> ▶ Nastavte dobu ▶ <Použít> ▶

Čas do automatického vypnutí *3

Nastavte časovač tak, aby se zařízení po zadaném období nečinnosti po vstupu přístroje do režimu spánku automaticky vypnulo.

🔴 Nastavení času automatického vypnutí (MF724Cdw / MF623Cn)

0 (Automatické vypnutí je zakázané.)
1 až 4+ až 8 (h)

Běžná nastavení

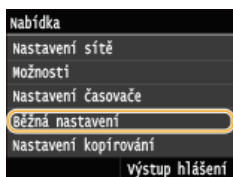

Všechna nastavení týkající se používání zásuvky na papír a způsobu vkládání papíru jsou uvedena s krátkým popisem. Výchozí nastavení jsou označena křížkem (+).

POZNÁMKA

Hvězdičky (*)

- Nastavení označená „*1“ jsou dostupná pouze v případě, že je připojena volitelná zásuvka na papír (zásuvka 2).
- Nastavení označená „*2“ jsou dostupná pouze u modelu MF729Cx / MF728Cdw / MF628Cw.
- Nastavení označená „*3“ jsou dostupná pouze u modelu MF729Cx / MF728Cdw / MF724Cdw.
- Nastavení označená „*4“ jsou dostupná pouze u modelu MF724Cdw /MF623Cn.

► Autom. výběr zásuvky Zap/Vyp

► Přepnout způsob podávání papíru

Autom. výběr zásuvky Zap/Vyp



Povolte nebo zakažte funkci automatického výběru zásuvky pro zdroje papíru. Je-li automatický výběr zásuvky nastaven na možnost <Zapnuto>, zařízení při tisku dokumentů automaticky vybírá zdroj papíru, v němž je vložen papír příslušné velikosti. Když dojde papír, toto nastavení také zajišťuje plynulý tisk přepínáním z jednoho zdroje papíru na jiný, v němž je vložen papír stejné velikosti. Můžete zvolit funkci, například kopírování nebo tisk, v níž chcete tuto možnost povolit.

Kopírovat

Víceúčelová přihrádka

Vypnuto †

Zapnuto

Zásuvka 1

Vypnuto

Zapnuto †

Zásuvka 2*1

Vypnuto

Zapnuto †

Tiskárna

Zásuvka 1

Vypnuto

Zapnuto †

Zásuvka 2*1

Vypnuto

Zapnuto †

Příjem/Fax*2

Víceúčelová přihrádka

Vypnuto †

Zapnuto

Zásuvka 1

Vypnuto

Zapnuto †

Zásuvka 2*1

Vypnuto

Zapnuto †

Příjem*4

Víceúčelová přihrádka

Vypnuto †

Zapnuto

Zásuvka 1

Vypnuto

Zapnuto †

Zásuvka 2*1

Vypnuto

Zapnuto †

Jiná

Víceúčelová přihrádka

Vypnuto †
Zapnuto
Zásuvka 1
Vypnuto
Zapnuto †
Zásuvka 2*1
Vypnuto
Zapnuto †



<Nabídka> ▶ <Běžná nastavení> ▶ <Autom. výběr zásuvky Zap/Vyp> ▶ Vyberte funkci ▶ Vyberte zdroj papíru
▶ Vyberte možnost <Vypnuto> nebo <Zapnuto> ▶ <Použít> ▶



a Funkce

Vyberte funkci, pro kterou chcete nakonfigurovat automatický výběr zásuvek.

POZNÁMKA:

Možnost <Jiná> vyberte pro funkce, jako je tisk hlášení a seznamů a tisk obrázků z paměťového zařízení USB.

b Zdroje papíru

Vyberte zdroj papíru, pro který chcete funkci povolit.

POZNÁMKA:

<Víceúčelová přihrádka> není zobrazena, pokud na předchozí obrazovce byla vybrána možnost <Tiskárna> (**a**). Automatický výběr zásuvek je vždy povolen pro tisk na papír zaváděný z otvoru ručního podavače.

c Přepnutí nastavení

Výběrem možnosti <Zapnuto> povolte automatický výběr zásuvek u zdroje papíru, který jste vybrali na předchozí obrazovce (**b**).

POZNÁMKA:

Je třeba vybrat možnost <Zapnuto> v nabídce <Zásuvka 1>, případně <Zásuvka 2>. Je-li pro obě zásuvky vybrána možnost <Vypnuto>, nelze konfiguraci provést.

Přepnout způsob podávání papíru *3



Toto nastavení zadejte, chcete-li dokument tisknout na papír s logy. Chcete-li tisknout na papír s logy, je třeba změnit umístění lícové strany papíru ve zdroji papíru podle toho, zda tisknete jednostranně, nebo oboustranně. Změníte-li však nastavení na možnost <Priorita tiskové strany>, lze papír vkládat lícem dolů při jednostranném i oboustranném tisku. Další informace získáte v části **Vkládání předtištěného papíru**.

Víceúčelová přihrádka

Priorita rychlosti †
Priorita tiskové strany

Zásuvka 1

Priorita rychlosti †
Priorita tiskové strany

Zásuvka 2*1

Priorita rychlosti †
Priorita tiskové strany



<Nabídka> ▶ <Běžná nastavení> ▶ <Přepnout způsob podávání papíru> ▶ Vyberte zdroj papíru ▶ Vyberte možnost <Priorita rychlosti> nebo <Priorita tiskové strany> ▶

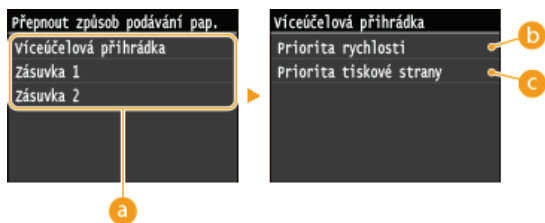

a Zdroje papíru

Vyberte zdroj papíru, jehož nastavení chcete změnit.

b <Priorita rychlosti>

Při tisku používání papíru s předtištěným logem je potřeba obrátit vložený papír, když provádíte jednostranný a oboustranný tisk.

POZNÁMKA:

Pokud se nechcete zabývat tím, na kterou stranu tisknout, doporučujeme vybrat možnost <Priorita rychlosti>.

c <Priorita tiskové strany>

Chcete-li tisknout na určitou stranu papíru, není třeba obracet papír ve zdroji papíru, ať už je vybrán jednostranný, nebo oboustranný tisk.

POZNÁMKA:

- Je-li pro zdroj papíru, v němž je vložen papír, který nelze použít k oboustrannému tisku, zadána možnost <Priorita tiskové strany>, použijte se pro zdroj papíru namísto toho možnost (**Papír**), <Priorita rychlosti>. V takovém případě je třeba papír vložit stejně, jako když je vybrána možnost <Priorita rychlosti> (**Vkládání předtištěného papíru**).
- Je-li vybrána možnost <Priorita tiskové strany>, může se jednostranný tisk zpomalit.

Nastavení kopírování

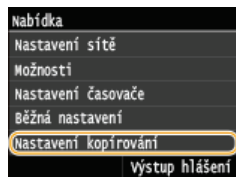

Všechna nastavení týkající se kopírování jsou uvedena s krátkým popisem. Výchozí nastavení jsou označena křížkem (+).

POZNÁMKA

Hvězdičky (*)

- Nastavení označená „*1“ jsou dostupná pouze u modelu MF729Cx / MF728Cdw / MF724Cdw.
- Nastavení označená „*2“ jsou dostupná pouze v případě, že je připojena volitelná zásuvka na papír (zásuvka 2).

► Změnit výchozí nastavení

► Inicializace výchozího nastavení

Změnit výchozí nastavení

Výchozí tovární nastavení kopírování můžete změnit. Vybraná nastavení se použijí jako výchozí nastavení funkce kopírování. ► **Změna výchozích nastavení**

Počet kopií

1+ až 999

Sytost

Devět úrovní

Typ originálu

Text/Foto/Mapa (Rychlost)

Text/Foto/Mapa †

Text/Foto/Mapa (Kvalita)

Tištěný obraz

Text

2stranný*1

Vypnuto †

1stranný->2stranný

2stranný->2stranný

2stranný->1stranný

Poměr kopírování

Vlastní poměr

100% (1:1) †

400 % (max.)

200 %

141 % A5->A4

70 % A4->A5

50 %

25 % (min.)

Papír

Víceúčelová přihrádka

Zásuvka 1 †

Zásuvka 2*2

N na 1

Vypnuto †

2 na 1

4 na 1

Kopie průkazu

Vybrat rozvržení

Třídít

Vypnuto †

Zapnuto

Smazat rám

Vypnuto †

Zapnuto

Ostrost

Sedm úrovní

Vyvážení barev

Žlutá: 17 úrovní

Purpurová: 17 úrovní

Azurová: 17 úrovní

Černá: 17 úrovní

Jemné nastavení

Žlutá

Vysoká: 17 úrovní

Střední: 17 úrovní

Nízká: 17 úrovní

Purpurová

Vysoká: 17 úrovní

Střední: 17 úrovní

Nízká: 17 úrovní

Azurová

Vysoká: 17 úrovní

Střední: 17 úrovní

Nízká: 17 úrovní

Černá

Vysoká: 17 úrovní

Střední: 17 úrovní

Nízká: 17 úrovní

Inicializace výchozího nastavení

Tuto možnost vyberte, chcete-li obnovit výchozí nastavení kopírování.



<Nabídka> ▶ <Nastavení kopírování> ▶ <Inicializovat výchozí nastavení> ▶ <Yes> ▶

Nastavení faxu MF729Cx / MF728Cdw / MF628Cw

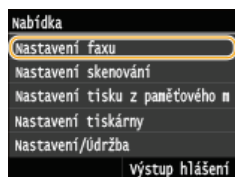

Všechna nastavení týkající se faxování jsou uvedena s krátkým popisem. Výchozí nastavení jsou označena křížkem (+).

POZNÁMKA

Hvězdičky (*)

- Nastavení označená „*1“ mohou být nedostupná, mohou se měnit nebo mohou mít různé výchozí nastavení podle země, kde zařízení používáte.
- Nastavení označená údajem „*2“ nelze importovat ani exportovat.
- Nastavení označená „*3“ jsou dostupná pouze u modelu MF729Cx / MF728Cdw.

- ▶ **Základní nastavení**
- ▶ **Nastavení funkce VYS.**
- ▶ **Nastavení funkce PŘ.**
- ▶ **Nastavení tisku PŘ.**
- ▶ **Nastavení přesměrování**
- ▶ **Průvodce nastavením faxu**

Základní nastavení

Zadejte základní nastavení pro používání zařízení jako faxu.

Uložit tel. číslo jednotky

Zaregistrujte faxové číslo zařízení. ▶ **Registrace čísla faxu a názvu jednotky**

Vybrat typ linky *1

Vyberte typ telefonní linky používané k přenosu faxu. ▶ **Připojení telefonní linky**

Pulzní
Tónová+

Alarm vyvěšení

Zvolte, zda má zařízení vydávat zvukové upozornění, když sluchátko telefonu nebo volitelné sluchátko připojené k zařízení není správně usazeno na základně. Můžete také nastavit hlasitost zvukového upozornění.

0+ až 3



<Nabídka> ▶ <Nastavení faxu> ▶ <Základní nastavení> ▶ <Alarm vyvěšení> ▶ Vyberte hlasitost zvukového upozornění ▶ <Použít> ▶

Nastavení správy komunikace

Nakonfigurujte nastavení počáteční rychlosti přenosu při odesílání a příjmu faxů a archivaci odeslaných dokumentů.

Počáteční rychlost VYS. ▾

Nastavte počáteční rychlost komunikace v sestupném pořadí od „33 600 b/s“. Toto nastavení je třeba provést, když kvůli nevyhovujícímu připojení přes telefonní linku trvá dlouho, než se fax začne odesílat.

33 600 bps⁺
14 400 bps
9600 bps
7200 bps
4800 bps
2400 bps



<Nabídka> ▶ <Nastavení faxu> ▶ <Základní nastavení> ▶ <Nastavení správy komunikace> ▶ <Počáteční rychlost VYS.> ▶ Vyberte počáteční rychlost komunikace ▶

Počáteční rychlost PŘ. ▾

Nastavte počáteční rychlost komunikace v sestupném pořadí od „33 600 b/s“. Toto nastavení je třeba provést, když kvůli nevyhovujícímu připojení přes telefonní linku trvá dlouho, než se fax začne přijímat.

33 600 bps⁺
14 400 bps
9600 bps
7200 bps
4800 bps
2400 bps



<Nabídka> ▶ <Nastavení faxu> ▶ <Základní nastavení> ▶ <Nastavení správy komunikace> ▶ <Počáteční rychlost PŘ.> ▶ Vyberte počáteční rychlost komunikace ▶

Nastavení tlačítka R ▾

Je-li přístroj připojen prostřednictvím pobočky (PBX), je nutné nastavit metodu přístupu. Typ ústředny můžete nastavit na <Předvolba> nebo <Zavěšení>. Pokud zaregistrujete přístupové číslo vnější linky u tlačítka R, můžete k vnější linky získat snadno přístup.

Veřejná telefonní síť (PSTN)⁺

Ústředna (PBX)

Předvolba
Zavěšení^{†*1}



<Nabídka> ▶ <Nastavení faxu> ▶ <Základní nastavení> ▶ <Nastavení správy komunikace> ▶ <Nastavení tl. R> ▶ <PBX> ▶ Vyberte možnost <Předvolba> nebo <Zavěšení> ▶ Zadejte číslo vnější přístupové linky, pokud vyberete možnost <Předvolba> ▶ <Použít> ▶



a <PBX>

Vyberte typ používané ústředny. Vyberete-li možnost <Předvolba>, uložte na další obrazovce kód předvolby.

b <Kód>

Zadejte kód předvolby pomocí číselných tlačítek, klepněte na tlačítko <Prodleva> a poté klepněte na tlačítko <Použít>. Pokud prodlevu nežadáte, není kód předvolby zaregistrován.

Archivovat dokument VYS. *2

Kromě zadání místa určení při odesílání faxu můžete určit, zda se mají dokumenty odesílané faxem odesílat také na přednastavenou adresu úložiště pro archivaci. **Archivace odeslaných faxů**

Vypnuto[†]
Zapnuto

Nastavení funkce VYS.

Zadejte nastavení pro odesílání faxů.

Změnit výchozí nastavení

Zadejte nastavení používaná pro odesílání faxů. Vybraná nastavení se použijí jako výchozí nastavení při skenování dokumentů.

Změna výchozích nastavení

Rozlišení

200 x 100 dpi (Normální)[†]
200 x 200 dpi (Jemné)
200 x 200 dpi (Foto)
200 x 400 dpi (Super jemné)
400 x 400 dpi (Ultra jemné)

Sytost

Devět úrovní

2stranný originál*3

Vypnuto[†]
Typ kniha
Typ kalendář

Ostrost

Sedm úrovní

Uložit název jednotky (Fax)

Zaregistrujte název společnosti nebo jméno osoby. **Registrace čísla faxu a názvu jednotky**

Zaregistrovaný název či jméno se zasílá do místa určení jako údaj o odesílateli. **ID VYS. terminálu**

VYS. s ECM

Povolte nebo zakažte režim korekce chyb (ECM). Režim ECM vyhledává chyby faxových dat a opravuje je. Chcete-li snížit výskyt chyb na přijatých faxech, viz **PR. s ECM**.

Vypnuto
Zapnuto[†]

POZNÁMKA

- Režim ECM je třeba povolit na zařízení i na druhém faxovém zařízení, protože kontrola chyb se provádí na odesílacím i přijímacím zařízení.
- K chybám může docházet i v případě, že je režim ECM povolen, kvůli stavu telefonní linky.
- Je-li režim ECM povolen, může zpracování dat trvat déle než obvykle, protože při přenosu dat se provádí kontroly a opravy chyb.



<Nabídka> ▶ <Nastavení faxu> ▶ <Nastavení funkce VYS.> ▶ <VYS. s ECM> ▶ <Zapnuto> ▶ 

Nastavit dobu prodlevy *1

Například když telefonujete vytočením čísel „0 – (prodleva) – (telefonní číslo)“, nejprve se vytočí 0 a poté po několika sekundách telefonní číslo. Při zaslání faxů do zahraničí je třeba místo určení zadat vytočením „(mezinárodní přístupový kód) – (kód země) – (kód oblasti) – (faxové číslo)“, nicméně po sobě jdoucí čísla zadaná bez prodlev nemusí být správně rozpoznána. V takovém případě zkuste po mezinárodním přístupovém kódu či faxovém čísle zadat prodlevu. Nebude-li mezinárodní přístupový kód stále správně rozpoznán, změňte délku prodlevy. Pokyny k zadání prodlevy naleznete v kroku 3 v části  **Odesílání faxů (MF729Cx / MF728Cdw / MF628Cw)**.

1 až 4+ až 15 (s)



<Nabídka> ▶ <Nastavení faxu> ▶ <Nastavení funkce VYS.> ▶ <Nastavit dobu prodlevy> ▶ Zadejte délku prodlevy ▶ <Použít> ▶ 

Automatické opakování volby *1

Zadejte nastavení pro funkci Automatické opakování volby, která automaticky provádí opakovanou volbu faxového čísla, pokud se první pokus nezdaří, protože je linka obsazená. Můžete zadat počet opakování vytáčení zařízením a interval mezi opakováním volby.

Vypnuto

Zapnuto⁺



Počet opakování volby
1 až 2+ až 10 (krát)
Interval opakování
2+ až 99 (min)
Opakování volby při chybě
Vypnuto
Zapnuto⁺



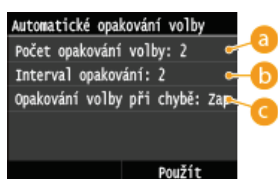

<Nabídka> ▶ <Nastavení faxu> ▶ <Nastavení funkce VYS.> ▶ <Automatické opakování volby> ▶ <Zapnuto> ▶ Zadejte nastavení ▶ <Použít> ▶ 



a <Počet opakování volby>

Určuje, kolikrát zařízení volbu opakuje. Zadejte číslo pomocí tlačítek  /  nebo číselných tlačítek a klepněte na tlačítko <Použít>.

b <Interval opakování>

Určuje interval mezi opakováním volby. Zadejte hodnotu intervalu pomocí tlačítek  /  nebo číselných tlačítek a klepněte na tlačítko <Použít>.

c <Opakování volby při chybě>

Pokud je zvoleno nastavení <Zapnuto> a dojde k chybě přenosu, volba se bude opakovat.

ID VYS. terminálu

Zadejte nastavení týkající se vložení údajů o odesílateli, včetně faxového čísla a názvu zařízení, do hlavičky faxu. Příjemce může pomocí vložených údajů zkontrolovat, kdo fax odeslal.

Vypnuto

Zapnuto†

Poloha tisku
Oblast uvnitř obrazu
Oblast vně obrazu†
Označit číslo jako
FAX†
TEL



<Nabídka> ▶ <Nastavení faxu> ▶ <Nastavení funkce VYS.> ▶ <ID VYS. terminálu> ▶ <Zapnuto> ▶ Zadejte nastavení ▶ <Použít> ▶

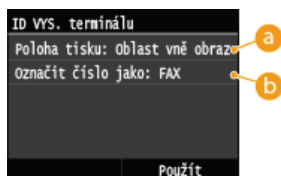

a <Poloha tisku>

Určuje umístění, kam se na zasílaném faxu vytisknou údaje o ID terminálu. Chcete-li tyto údaje vytisknout uvnitř oblasti obrazu, vyberte možnost <Oblast uvnitř obrazu>, chcete-li je vytisknout mimo oblast obrazu, vyberte možnost <Oblast vně obrazu>.

b <Označit číslo jako>

Přidá před faxové číslo zaregistrované pro zařízení označení „FAX“ nebo „TEL“ (**Registrace čísla faxu a názvu jednotky**). Možnost <TEL> vyberte, pokud jde o telefonní číslo.

Zkontrolovat vyzváněcí tón před odesláním *1

Zvolte, zda se má před volbou faxového čísla zkontrolovat oznamovací tón.

Vypnuto†
Zapnuto



<Nabídka> ▶ <Nastavení faxu> ▶ <Nastavení funkce VYS.> ▶ <Zkontrolovat vyzváněcí tón před odesláním> ▶ <Zapnuto> ▶

Povolit ovladač faxu VYS.

Povolte nebo zakažte faxování z počítače (zasílání faxů z počítače). **Zákaz faxování z počítače (MF729Cx / MF728Cdw / MF628Cw)**

Vypnuto
Zapnuto†

Potvrdit zadané faxové číslo

Zvolte, zda se mají zobrazit údaje zadaného čísla kódovaných voleb, je-li vybráno jako místo určení. **Otevření obrazovky s výzvou k potvrzení faxového čísla (MF729Cx / MF728Cdw / MF628Cw)**

Vypnuto†
Zapnuto



Omezit sekvenční vysílání

Zvolte, zda se má zakázat funkce sekvenčního vysílání, při němž se faxy zasílají do více míst určených po sobě. **Zákaz sekvenčního vysílání (MF729Cx / MF728Cdw / MF628Cw)**

Vypnuto[†]
Potvrdit sekvenční vysílání
Odmítnout sekvenční vysílání

Inicializovat výchozí nastavení

Tuto možnost vyberte, chcete-li obnovit výchozí nastavení pro přenos faxů.

 <Nabídka> ▶ <Nastavení faxu> ▶ <Nastavení funkce VYS.> ▶ <Inicializovat výchozí nastavení> ▶ <Yes> ▶ 

Nastavení funkce PŘ.

Zadejte nastavení pro příjem faxů.



PŘ. s ECM

Povolte nebo zakažte režim korekce chyb (ECM). Režim ECM vyhledává chyby faxových dat a opravuje je. Chcete-li snížit výskyt chyb na zaslaných faxech, viz **VYS. s ECM**.

Vypnuto
Zapnuto[†]

POZNÁMKA

- Režim ECM je třeba povolit na zařízení i na druhém faxovém zařízení, protože kontrola chyb se provádí na odesílacím i přijímacím zařízení.
- K chybám může docházet i v případě, že je režim ECM povolen, kvůli stavu telefonní linky.
- Je-li režim ECM povolen, může zpracování dat trvat déle než obvykle, protože při přenosu dat se provádí kontrola a opravy chyb.

 <Nabídka> ▶ <Nastavení faxu> ▶ <Nastavení funkce PŘ.> ▶ <PŘ. s ECM> ▶ <Zapnuto> ▶ 

Příchozí vyzvánění *1

Zadejte nastavení zvonění upozorňujícího na příchozí faxy. Tato funkce je dostupná pouze v případě, že je režim příjmu nastaven na možnost <Auto> nebo <Fax/Tel Autom. prep.>. Zadejte, kolikrát se ozve zazvonění příchozího volání, když zařízení přijme faxové volání. Nastavení lze také zakázat, pokud nechcete, aby se při příchozím volání ozvalo vyzvánění.

Vypnuto
Zapnuto[†]
1 až 2[†] až 99 (krát)

POZNÁMKA

- Pokud tuto možnost používáte v režimu <Auto>, je třeba předem připojit telefon k zařízení.



<Nabídka> ▶ <Nastavení faxu> ▶ <Nastavení funkce PŘ.> ▶ <Příchozí vyzvánění> ▶ <Zapnuto> ▶ Zadejte, kolikrát má zaznít zvonění příchozího volání ▶ <Použít> ▶

Vzdálený PŘ. *1

Zadejte nastavení příjmu faxu pomocí telefonu připojeného k zařízení (Vzdálený příjem). Je-li na zařízení zaslán fax, můžete ho přijmout jednoduše zvednutím sluchátka telefonu a zadáním určitého identifikačního čísla pomocí telefonu. Tato funkce vám může ušetřit cestu k zařízení. Pokyny k používání Vzdáleného příjmu naleznete v části **Použití telefonu pro příjem faxů (Dálkový příjem)**.

Vypnuto

Zapnuto[†]

00 až 25[†] až 99



<Nabídka> ▶ <Nastavení faxu> ▶ <Nastavení funkce PŘ.> ▶ <Vzdálený PŘ.> ▶ <Zapnuto> ▶ Zadejte ID pro příjem faxů ▶ <Použít> ▶

Přepnout na Auto PŘ.

Zadejte nastavení automatického příjmu faxu poté, co zařízení po určitou dobu vyzvání. Tato funkce je dostupná pouze v případě, že je režim příjmu nastaven na možnost <Ruční>. Díky této možnosti lze přijímat faxy i v případě, že není k dispozici osoba, která by zvedla sluchátko.

Vypnuto[†]

Zapnuto

1 až 15[†] až 99 (s)



<Nabídka> ▶ <Nastavení faxu> ▶ <Nastavení funkce PŘ.> ▶ <Přepnout na Auto PŘ.> ▶ <Zapnuto> ▶ Zadejte délku vyzvánění příchozího volání ▶ <Použít> ▶

Nastavení zámku paměti

Zvolte, zda chcete přijaté faxy ukládat, aniž by se ihned vytiskly. Uložené faxové dokumenty lze kdykoli vytisknout změnou tohoto nastavení na možnost <Vypnuto>. **Ukládání přijatých faxů do paměti (Příjem do paměti)**

Vypnuto[†]

Zapnuto

PIN zámku paměti

Tisk hlášení

Vypnuto

Zapnuto[†]

Čas zámku paměti

Vypnuto[†]

Zapnuto

Počáteční čas zámku paměti

Koncový čas zámku paměti

Nastavení tisku PŘ.

Zadejte nastavení pro tisk přijatých faxů.

Tisk na obě strany *3

Zadejte nastavení pro tisk přijatých faxů na obě strany papíru.

Vypnuto[†]
Zapnuto

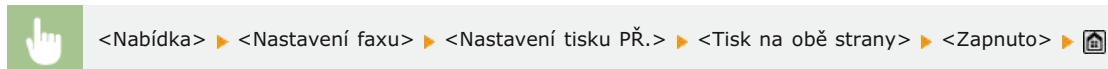

Zmenšit velikost PŘ.

Zadejte nastavení pro zmenšení velikosti obrazu přijatého dokumentu. Můžete vybrat automatický poměr zmenšení, kterým se přijatý dokument zmenší na velikost vloženého papíru. Můžete také vybrat poměr ze seznamu.

Vypnuto

Zapnuto[†]

Poměr

Auto[†]

97 %

95 %

90 %

75 %

Směr

Vertikální/Horizontalní

Jen vertikální[†]

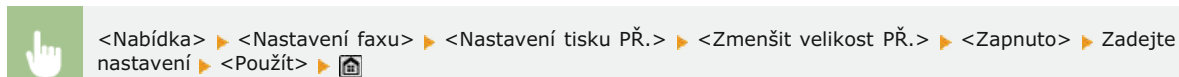

a <Poměr>

<Možnost Auto> zmenší obrázek v poměru na základě velikosti vloženého papíru. <Možnosti 97 %>, <95 %>, <90 %> nebo <75 %> zmenší obrázek v příslušném poměru.

b <Směr>

Možnost <Vertikální/Horizontalní> vyberte, pokud chcete obrázek zmenšit svisle i vodorovně. Možnost <Jen vertikální> vyberte, pokud chcete obrázek zmenšit pouze svisle.

Zápatí přijaté stránky

Zvolte, zda chcete ve spodní části přijatých faxů tisknout údaje, včetně data a času příjmu a čísel stránek.

Vypnuto[†]
Zapnuto



<Nabídka> ▶ <Nastavení faxu> ▶ <Nastavení tisku PŘ.> ▶ <Zápatí přijaté stránky> ▶ <Zapnuto> ▶

Pokračovat v tisku, pokud je málo inkoustu v kazetě

Zařízení bude pokračovat v tisku, i když bude hladina v tonerové kazetě nízká. Pokud nastavíte funkci na hodnotu <Vypnuto> a dojde k přijetí faxů v situaci, kdy je v kazetě málo toneru, zařízení je místo vytištění uchová v paměti.

Vypnuto
Zapnuto⁺

DŮLEŽITÉ

- Je-li povolena tato funkce, mohou být faxy bledé nebo rozmazané. Protože se přijaté dokumenty neukládají do paměti, je třeba požádat odesílatele, aby dokument zaslal znovu.



<Nabídka> ▶ <Nastavení faxu> ▶ <Nastavení tisku PŘ.> ▶ <Pokračovat v tisku, pokud je málo inkoustu v kazetě> ▶ <Vypnuto> ▶

Nastavení přesměrování

Zadejte nastavení pro přesměrování faxů.

Povolit nastavení přesměrování *2

Zvolte, zda chcete všechny přijaté faxové dokumenty přesměrovat do zadaného místa určení. Kromě faxového čísla můžete jako místo určení pro přesměrování zadat e-mailovou adresu, sdílenou složku v počítači atd. **Automatické přesměrování všech přijatých dokumentů**

Vypnuto⁺
Zapnuto

Tisknout obrazy

Zvolte, zda chcete přesměrované faxové dokumenty tisknout. Můžete nastavit zařízení tak, aby přesměrované dokumenty tisklo pouze v případě, že dojde k chybě. **Tisk dokumentů pro přesměrování**

Vypnuto
Zapnuto⁺
Jen dojde-li k chybě

Uložit obrazy v paměti

Zvolte, zda chcete faxové dokumenty uložit v paměti, pokud se nepodaří je přesměrovat. Dokumenty lze podle potřeby znovu odeslat nebo vytisknout později. **Tisk / opakované odeslání / odstranění dokumentů, jejichž přesměrování se nezdařilo**

Vypnuto⁺
Jen dojde-li k chybě

Průvodce nastavením faxu *2

Vyberte, pokud chcete zobrazit pokyny na obrazovce sloužící k zadání nastavení, včetně faxového čísla a typu telefonní linky.

▶ Konfigurace počátečního nastavení pro funkce faxu (MF729Cx / MF728Cdw / MF628Cw)

Nastavení skenování

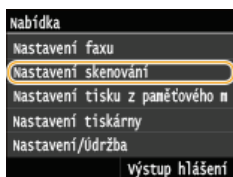

Všechna nastavení týkající se skenování jsou uvedena s krátkým popisem. Výchozí nastavení jsou označena křížkem (*).

POZNÁMKA

Hvězdičky (*)

- Nastavení označená „*1“ jsou povolena, jen pokud je zaregistrován volitelný doplněk Send PDF Security Feature Set.
- Nastavení označená „*2“ jsou dostupná v závislosti na nastavení šifrování souborů PDF. ▶ **Nastavení 256-bit AES pro šifrované PDF**
- Nastavení označená „*3“ jsou dostupná pouze u modelu MF729Cx / MF728Cdw / MF724Cdw.

- ▶ **Nastavení paměti USB**
- ▶ **Nastavení e-mailu**
- ▶ **Nastavení I-faxu**
- ▶ **Nastavení souboru**
- ▶ **Uložit název jednotky (E-mail/I-fax)**
- ▶ **Nastavení obrazu výstupního souboru**
- ▶ **Nastavení OCR (Prohl. text)**
- ▶ **Nastavení 256-bit AES pro šifrované PDF**

Nastavení paměti USB

Můžete změnit nebo uložit nastavení, která se použijí při ukládání dat do paměťového zařízení USB.

Změnit výchozí nastavení

Zadejte nastavení používaná k uložení naskenovaných dokumentů na paměťové zařízení USB. Vybraná nastavení se použijí jako výchozí nastavení při skenování dokumentů. ▶ **Změna výchozích nastavení**

Velikost skenování

A4 *
A5

Typ souboru

PDF *
PDF (Kompakt)
PDF (Kompakt/OCR)
PDF (OCR)
Nastavit detaily PDF*1

PDF

Úroveň šifrování: Žádné*, Acrobat 7.0 nebo pozdější/128-bit AES, Acrobat 9.0 nebo ekvivalent/256-bit AES*2, Acrobat 10.0 nebo ekvivalent/256-bit AES*2

Digitální podpisy: Žádné*, Horní levý

PDF (Kompakt)

Úroveň šifrování: Žádné*, Acrobat 7.0 nebo pozdější/128-bit AES, Acrobat 9.0 nebo ekvivalent/256-bit AES*2, Acrobat 10.0 nebo ekvivalent/256-bit AES*2

Digitální podpisy: Žádné*, Horní levý

PDF (Kompakt/OCR)

Úroveň šifrování: Žádné*, Acrobat 7.0 nebo pozdější/128-bit AES, Acrobat 9.0 nebo ekvivalent/256-bit AES*2, Acrobat 10.0 nebo ekvivalent/256-bit AES*2

Digitální podpisy: Žádné*, Horní levý

PDF (OCR)

Úroveň šifrování: Žádné*, Acrobat 7.0 nebo pozdější/128-bit AES, Acrobat 9.0 nebo ekvivalent/256-bit AES*2, Acrobat 10.0 nebo ekvivalent/256-bit AES*2

Digitální podpisy: Žádné*, Horní levý

JPEG

TIFF

Sytost

Devět úrovní

Orientace originálu

Na výšku †
 Na šířku

Typ originálu

Text
 Text/Foto †
 Foto

2stranný originál*3

Vypnuto †
 Typ kniha
 Typ kalendář

Ostrost

Sedm úrovní

Velikost dat

Malá: Priorita paměti
 Standardní †
 Velká: Priorita kvality obrazu

Inicializovat výchozí nastavení 

Pokud vyberete tuto možnost, obnoví se výchozí nastavení pro ukládání dat do paměťového zařízení USB.

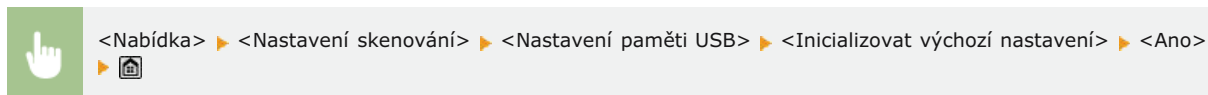
**Nastavení e-mailu**

Zadejte nastavení pro skenování dokumentů a jejich odesílání v e-mailech.

Změnit výchozí nastavení

Zadejte nastavení pro skenování dokumentů za účelem odeslání v e-mailu. Vybraná nastavení se použijí jako výchozí nastavení při skenování dokumentů.  **Změna výchozích nastavení**

Velikost skenování

A4 †
 A5

Typ souboru

PDF †
 PDF (Kompakt)
 PDF (Kompakt/OCR)
 PDF (OCR)
 Nastavit detaily PDF*1
 PDF
 Úroveň šifrování: Žádné †, Acrobat 7.0 nebo pozdější/128-bit AES, Acrobat 9.0 nebo ekvivalent/256-bit AES*2, Acrobat 10.0 nebo ekvivalent/256-bit AES*2
 Digitální podpisy: Žádné †, Horní levý
 PDF (Kompakt)
 Úroveň šifrování: Žádné †, Acrobat 7.0 nebo pozdější/128-bit AES, Acrobat 9.0 nebo ekvivalent/256-bit AES*2, Acrobat 10.0 nebo ekvivalent/256-bit AES*2
 Digitální podpisy: Žádné †, Horní levý
 PDF (Kompakt/OCR)
 Úroveň šifrování: Žádné †, Acrobat 7.0 nebo pozdější/128-bit AES, Acrobat 9.0 nebo ekvivalent/256-bit AES*2, Acrobat 10.0 nebo ekvivalent/256-bit AES*2
 Digitální podpisy: Žádné †, Horní levý
 PDF (OCR)
 Úroveň šifrování: Žádné †, Acrobat 7.0 nebo pozdější/128-bit AES, Acrobat 9.0 nebo ekvivalent/256-bit AES*2, Acrobat 10.0 nebo ekvivalent/256-bit AES*2
 Digitální podpisy: Žádné †, Horní levý
 JPEG
 TIFF

Sytost

Devět úrovní

Orientace originálu

Na výšku †
Na šířku

Typ originálu

Text
Text/Foto †
Foto

2stranný originál*3

Vypnuto †
Typ kniha
Typ kalendář

Ostrost

Sedm úrovní

Velikost dat

Malá: Priorita paměti
Standardní †
Velká: Priorita kvality obrazu

Předmět/Zpráva

Předmět
Attached Image †
Zpráva

Odpověď

Žádné †
Zadat z adresáře

Priorita

Nízká
Standardní †
Vysoká

Inicializovat výchozí nastavení 

Tuto možnost vyberte, chcete-li obnovit výchozí nastavení pro přenos e-mailů.



<Nabídka> ▶ <Nastavení skenování> ▶ <Nastavení e-mailu> ▶ <Inicializovat výchozí nastavení> ▶ <Ano> ▶

Nastavení I-faxu

Zadejte základní nastavení pro používání zařízení jako i-faxu.

Nastavení funkce VYS.

Lze změnit a uložit nastavení pro odesílání i-faxů.

Změnit výchozí nastavení

Zadejte nastavení pro odesílání i-faxů. Vybraná nastavení se použijí jako výchozí nastavení při skenování dokumentů.  **Změna výchozích nastavení**

Velikost skenování

A4 †
A5

Sytost

Devět úrovní

Orientace originálu

Na výšku †
Na šířku

Typ originálu

Text

Text/Foto†
Foto

2stranný originál*3

Vypnuto†
Typ kniha
Typ kalendář

Ostrost

Sedm úrovní

Předmět/Zpráva

Předmět
Attached Image†
Zpráva

Odpověď

Žádné†
Zadat z adresáře

ID VYS. terminálu ▾

Do záhlaví odesílaných dokumentů lze vložit různé informace, jako například datum a čas přenosu a e-mailovou adresu zařízení (informace o odesílateli). Tyto údaje informují příjemce o čase a odesílateli i-faxu.

Vypnuto

Zapnuto†

Poloha tisku
Oblast uvnitř obrazu
Oblast vně obrazu†



<Nabídka> ▶ <Nastavení skenování> ▶ <Nastavení I-faxu> ▶ <Nastavení funkce VYS.> ▶ <ID VYS. terminálu>
▶ <Zapnuto> ▶ <Poloha tisku> ▶ Vyberte možnost <Oblast uvnitř obrazu> nebo <Oblast vně obrazu> ▶
<Použít> ▶

Inicializovat výchozí nastavení ▾

Tuto možnost vyberte, chcete-li obnovit výchozí nastavení pro přenos i-faxů.



<Nabídka> ▶ <Nastavení skenování> ▶ <Nastavení I-faxu> ▶ <Nastavení funkce VYS.> ▶ <Inicializovat
výchozí nastavení> ▶ <Ano> ▶

Nastavení tisku PŘ.

Zadejte nastavení pro tisk přijatých i-faxů.

Tisk na obě strany *3 ▾

Zadejte nastavení pro tisk přijatých i-faxů na obě strany papíru.

Vypnuto†
Zapnuto



<Nabídka> ▶ <Nastavení skenování> ▶ <Nastavení I-faxu> ▶ <Nastavení tisku PŘ.> ▶ <Tisk na obě strany> ▶
<Zapnuto> ▶

Velikost tisku PŘ. ▾

Zadejte velikost papíru pro tisk.

A4 †
LGL
LTR
OFICIO
Brazil-OFICIO
Mexico-OFICIO
Government-LTR
Government-LGL
FOOLSCAP
AUS-FOOLSCAP
India-LGL



<Nabídka> ▶ <Nastavení skenování> ▶ <Nastavení I-faxu> ▶ <Nastavení tisku PŘ.> ▶ <Velikost tisku PŘ.> ▶
Vyberte velikost papíru ▶

Nastavení souboru

Lze změnit a uložit nastavení, která se použijí při ukládání dokumentů do sdílené složky nebo na server FTP.

Změnit výchozí nastavení

Výchozí nastavení, která se použijí při ukládání dokumentů do sdílené složky nebo na server FTP, lze upravit. Vybraná nastavení se poté použijí při skenování jako výchozí hodnoty. **Změna výchozích nastavení**

Velikost skenování

A4 †
A5

Typ souboru

PDF †

PDF (Kompakt)

PDF (Kompakt/OCR)

PDF (OCR)

Nastavit detaily PDF*1

PDF

Úroveň šifrování: Žádné †, Acrobat 7.0 nebo pozdější/128-bit AES, Acrobat 9.0 nebo ekvivalent/256-bit AES*2, Acrobat 10.0 nebo ekvivalent/256-bit AES*2

Digitální podpisy: Žádné †, Horní levý

PDF (Kompakt)

Úroveň šifrování: Žádné †, Acrobat 7.0 nebo pozdější/128-bit AES, Acrobat 9.0 nebo ekvivalent/256-bit AES*2, Acrobat 10.0 nebo ekvivalent/256-bit AES*2

Digitální podpisy: Žádné †, Horní levý

PDF (Kompakt/OCR)

Úroveň šifrování: Žádné †, Acrobat 7.0 nebo pozdější/128-bit AES, Acrobat 9.0 nebo ekvivalent/256-bit AES*2, Acrobat 10.0 nebo ekvivalent/256-bit AES*2

Digitální podpisy: Žádné †, Horní levý

PDF (OCR)

Úroveň šifrování: Žádné †, Acrobat 7.0 nebo pozdější/128-bit AES, Acrobat 9.0 nebo ekvivalent/256-bit AES*2, Acrobat 10.0 nebo ekvivalent/256-bit AES*2

Digitální podpisy: Žádné †, Horní levý

JPEG

TIFF

Sytost

Devět úrovní

Orientace originálu

Na výšku †

Na šířku

Typ originálu

Text

Text/Foto †

Foto

2stranný originál*3

Vypnuto †

Typ kniha
Typ kalendář

Ostrost

Sedm úrovní

Velikost dat

Malá: Priorita paměti

Standardní⁺

Velká: Priorita kvality obrazu

Inicializovat výchozí nastavení

Lze změnit a uložit nastavení, která se použijí při ukládání dokumentů do sdílené složky nebo na server FTP.



<Nabídka> ▶ <Nastavení skenování> ▶ <Nastavení souboru> ▶ <Inicializovat výchozí nastavení> ▶ <Ano> ▶

Uložit název jednotky (E-mail/I-fax)

Uložte jméno odesílatele e-mailů a i-faxů. Uložené jméno se poté zobrazí v e-mailech spolu s e-mailovou adresou. Nemá-li jméno odesílatele uloženo, zobrazí se pouze e-mailová adresa.



<Nabídka> ▶ <Nastavení skenování> ▶ <Uložit název jednotky (E-mail/I-fax)> ▶ Zadejte jméno odesílatele ▶
<Použít> ▶ 

Nastavení obrazu výstupního souboru

Zadejte nastavení hodnoty gamma a kompresní poměr souborů sloužící k převodu naskenovaných dokumentů na soubory.

Hodnota gama VYS. YCbCr

Vyberte hodnotu gamma používanou při převodu naskenovaných barevných dokumentů na určený formát souborů. Můžete zadat stejnou hodnotu gama jako u monitoru, který je používán k prohlížení převedených souborů. Soubory budou zobrazeny s úrovní jasu odpovídající originálním dokumentům.  **Nastavení hodnot gama**

Gama 1,0
Gama 1,4
Gama 1,8⁺
Gama 2,2

Úroveň kvality obrazu PDF (Kompakt)

Převádíte-li naskenované dokumenty na soubory PDF (Kompakt), upravte rovnováhu mezi velikostí dat a kvalitou obrázku podle skenovaného dokumentu. <Priorita velikosti dat> zvýší kompresní poměr oproti normální hodnotě, aby se vytvořily menší soubory s nižší kvalitou obrazu. Na druhou stranu možnost <Priorita kvality obrazu> sníží kompresní poměr oproti normální hodnotě, aby se vytvořily větší soubory s vyšší kvalitou obrazu.  **Výběr formátu souboru**

Úroveň obrazu v režimu Text/Foto nebo režimu Foto

Priorita velikosti dat

Normální⁺

Priorita kvality obrazu

Úroveň obrazu v režimu Text

Priorita velikosti dat
Normální†
Priorita kvality obrazu

Nastavení OCR (Prohl. text)



Chcete-li spustit funkci optického rozpoznávání znaků (OCR) pro textový dokument a vytvořit soubor PDF umožňující hledání, zadejte, zda má zařízení určit směr textu dokumentu a orientaci dokumentu.

Inteligentní skenování

Vypnuto
Zapnuto†



<Nabídka> ▶ <Nastavení skenování> ▶ <Nastavení OCR (Prohl. text)> ▶ <Inteligentní skenování> ▶ Vyberte možnost <Vypnuto> nebo <Zapnuto> ▶

Nastavení 256-bit AES pro šifrované PDF *1



Zadejte úroveň šifrování souborů PDF při použití 256bitového šifrování AES. Zadanou úroveň lze potom vybrat jako úroveň při zadávání šifrování v rámci možnosti pro nastavení detailů PDF.

Acrobat 9.0 nebo ekvivalent
Acrobat 10.0 nebo ekvivalent†



<Nabídka> ▶ <Nastavení skenování> ▶ <Nastavení 256-bit AES pro šifrované PDF> ▶ Vyberte možnost <Acrobat 9.0 nebo ekvivalent> nebo <Acrobat 10.0 nebo ekvivalent> ▶

Nastavení tisku z paměťového média

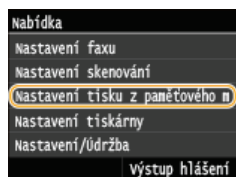

Všechna nastavení týkající se paměťových médií jsou uvedena s krátkým popisem. Výchozí nastavení jsou označena křížkem (†).

POZNÁMKA

Hvězdičky (*)

- Nastavení označená „*1“ jsou dostupná pouze v případě, že je připojena volitelná zásuvka na papír (zásuvka 2).
- Nastavení označená „*2“ jsou dostupná pouze u modelu MF729Cx / MF728Cdw / MF724Cdw.

- ▶ Změnit výchozí nastavení
- ▶ Nastavení výchozího displeje
- ▶ Výchozí nastavení třídění souborů
- ▶ Formát zobrazení názvu souboru
- ▶ Inicializovat výchozí nastavení

Změnit výchozí nastavení

Zadejte nastavení tisku ze zařízení USB. Vybraná nastavení se použijí jako výchozí nastavení funkce tisk USB. **▶ Změna výchozích nastavení tisku USB**

Počet kopií

1 † až 99

Papír

Víceúčelová přihrádka

Zásuvka 1 †

Zásuvka 2*1

N na 1

Vyp. †

2 na 1

4 na 1

2stranný*2

Vypnuto †

Typ kniha

Typ kalendář

Nastavit detaily JPEG/TIFF

Tisk data

Vypnuto †

Zapnuto

Tisk názvu souboru

Vypnuto †

Zapnuto

Typ originálu

Priorita fotografie †

Priorita textu

Jas

Pět úrovní

Polotóny

Gradace

Difúze chyb †

Nastavit detaily PDF*2

Jas

Sedm úrovní

Zvětšit/Zmenšit na Přizpůsobit velikost papíru

Vypnuto †

Zapnuto

Zvětšit tiskovou oblast

Vypnuto †

Zapnuto

Tisk komentáře



Vypnuto
Auto†
Heslo pro otevření dokumentu
Jiná
Polotóny
Difúze chyb: Vypnuto†/Zapnuto
Čistý černý text
Vypnuto
Zapnuto†
Černý přetisk
Vypnuto
Zapnuto†
Zdrojový profil RGB
sRGB†
Gama 1,5
Gama 1,8
Gama 2,4
Žádné
Simulační profil CMYK
JapanColor(Canon)
U.S. Web Coated v1.00(Canon)
Euro Standard v1.00(Canon)
Žádné†
Použít profil odstínů šedé
Vypnuto†
Zapnuto
Výstupní profil
Normální
Foto
TR Normal†
TR Photo
Způsob shody
Percepční†
Nasycení
Kolorimetrický
Proces RGB Pure Black
Vypnuto
Zapnuto†
Proces CMYK Pure Black
Vypnuto
Zapnuto†
Kompozitní přetisk
Vypnuto
Zapnuto†
Zdokonalené vyhlazování
Zdokonalené vyhlazování: Vypnuto/Vyhlazený 1†/Vyhlazený 2
Použít pro grafiku: Vypnuto†/Zapnuto
Použít pro text: Vypnuto/Zapnuto†
Konverze odstínů šedé
sRGB
NTSC†
Uniform RGB
Kvalita tisku
Sytost
Sytost: 17 úrovní
Sytost (Jemné nastavení)
Vysoká: 17 úrovní
Střední: 17 úrovní
Nízká: 17 úrovní
Úspora toneru
Vypnuto†
Zapnuto
Režim speciálního vyhlazování
Režim 1†
Režim 2
Režim 3
Režim 4
Režim 5
Režim 6
Kontrola čar
Priorita rozlišení†
Priorita gradace

Nastavení výchozího displeje



Zvolte, zda se má při přístupu k souborům na paměťovém zařízení USB zobrazit seznam názvů souborů, nebo miniatury.

Detaily†
Obrazy

 <Nabídka> ► <Nastavení tisku z paměťového média> ► <Nastavení výchozího displeje> ► Vyberte možnost <Detaily> nebo <Obrazy> ► 

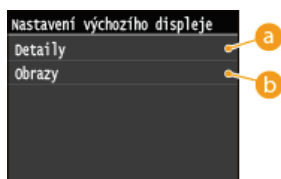

a <Detaily>

Zobrazí názvy souborů a data ve formě seznamu.

b <Obrazy>



Zobrazí miniatury k náhledu.

Výchozí nastavení třídění souborů



Zvolte, zda chcete zobrazit soubory na paměťovém zařízení USB ve vzestupném, nebo sestupném pořadí názvů souborů či dat.

Název (Vzestupně)[†]
Název (Sestupně)
Datum/Čas (Vzestupně)
Datum/Čas (Sestupně)

 <Nabídka> ► <Nastavení tisku z paměťového média> ► <Výchozí nastavení třídění souborů> ► Vyberte pořadí zobrazených souborů ► 

Formát zobrazení názvu souboru



Zvolte, zda chcete zobrazit krátký, nebo dlouhý text názvů souborů uložených na paměťovém zařízení USB.

Krátký název souboru
Dlouhý název souboru[†]

 <Nabídka> ► <Nastavení tisku z paměťového média> ► <Formát zobrazení názvu souboru> ► Vyberte možnost <Krátký název souboru> nebo <Dlouhý název souboru> ► 

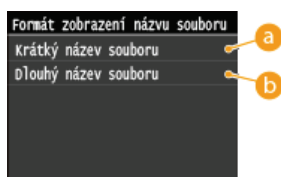

a <Krátký název souboru>

Zkrátí název souboru na osm znaků. Aby se rozlišily soubory s podobnými názvy, přidají se na konec názvu souboru číslice, např. „~1“ nebo „~2“.

b <Dlouhý název souboru>

Zobrazí název souboru do délky až 20 znaků.

POZNÁMKA

- Uvedený počet znaků nezahrnuje znaky v příponě souboru, např. „.jpg“.

Inicializovat výchozí nastavení



Vyberte, chcete-li vrátit nastavení tisku z paměťového média na výchozí tovární hodnoty.



<Nabídka> ▶ <Nastavení tisku z paměťového média> ▶ <Inicializovat výchozí nastavení> ▶ <Ano> ▶

Nastavení tiskárny

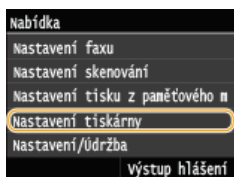

Všechna nastavení týkající se tiskárny jsou uvedena s krátkým popisem. Výchozí nastavení jsou označena křížkem (*).

POZNÁMKA

Hvězdičky (*)

- Nastavení označená „*1“ jsou dostupná pouze v případě, že je připojena volitelná zásuvka na papír (zásuvka 2).
- Nastavení označená „*2“ jsou dostupná pouze u modelu MF729Cx / MF728Cdw / MF724Cdw.
- Nastavení označená „*3“ jsou dostupná pouze u modelu MF729Cx.

Priorita nastavení

- Nastavení zadaná v aplikaci nebo v ovladači tiskárny mají přednost před nastaveními zadanými na zařízení. Nastavení popsaná v tomto oddíle jsou užitečná zvláště v případě, že tisknete v operačním systému jako je UNIX, v němž nejsou dostupné ovladače tiskárny pro zařízení.

Dostupnost nastavení

- Všechna nastavení tiskárny popsaná v tomto oddíle kromě nastavení <Změna velikosti papíru> (**Změna velikosti papíru**) jsou dostupná pouze pro tisk PCL. Zadávání těchto nastavení není nutné například při tisku pomocí ovladače tiskárny UFR II LT.

▶ Při tisku upřednostnit nastavení ovladače

- ▶ Kopie
- ▶ 2stranný tisk
- ▶ Výchozí papír
- ▶ Změna velikosti papíru
- ▶ Kvalita tisku
- ▶ Rozvržení
- ▶ Automaticky přeskočit chybu
- ▶ Časová prodleva
- ▶ Režim
- ▶ Barevný režim
- ▶ Nastavení gradace
- ▶ Výstup komprimovaného obrazu
- ▶ PCL
- ▶ PS

Při tisku upřednostnit nastavení ovladače



Pokud je vybráno nastavení <Zapnuto>, nastavení v ovladači tiskárny pro velikost a typ papíru budou mít při tisku přednost před nastavením zařízení. Nastavení lze nakonfigurovat zvláště pro zásuvku na papír a otvor ručního podavače. Je možné nastavit chybovou zprávu, která se zobrazí, pokud se velikost a typ vloženého papíru liší od nastavení v ovladači tiskárny.

Víceúčelová přihrádka

- Vypnuto*
- Zapnuto
 - Vynutit výstup*
 - Zobrazit chybu
- Zásuvka 1
 - Vypnuto*
 - Zapnuto
 - Vynutit výstup*
 - Zobrazit chybu
- Zásuvka 2*1
 - Vypnuto*
 - Zapnuto
 - Vynutit výstup*
 - Zobrazit chybu



<Nabídka> ▶ <Nastavení tiskárny> ▶ <Při tisku upřednostnit nastavení ovladače> ▶ Vyberte zdroj papíru, ze kterého bude papír prioritně odebírán ▶ <Zapnuto> ▶ Vyberte možnost <Vynutit výstup> nebo <Zobrazit chybu> ▶

Kopie *2



Nastavte počet kopií, které chcete vytisknout.

1+ až 99 (Kopie)



<Nabídka> ▶ <Nastavení tiskárny> ▶ <Kopie> ▶ Vyberte počet kopií, které chcete vytisknout ▶ <Použít> ▶

2stranný tisk *2



Zvolte, zda chcete vytvářet oboustranné výtisky.

Vypnuto[†]
Zapnuto



<Nabídka> ▶ <Nastavení tiskárny> ▶ <2stranný tisk> ▶ Vyberte možnost <Vypnuto> nebo <Zapnuto> ▶

Výchozí papír *2



Vyberte výchozí nastavení velikosti a typu papíru, na který se bude tisknout.

POZNÁMKA

- <Výchozí velikost papíru> a <Výchozí typ papíru> – tyto možnosti nelze zadat zvlášť. Zadejte velikost papíru na obrazovce <Výchozí velikost papíru> a poté typ papíru na obrazovce <Výchozí typ papíru>.

Výchozí velikost papíru

Vyberte výchozí nastavení velikosti papíru, na který se bude tisknout.

A4[†]
A5
B5
LTR
LGL
STMT
EXEC

No. 10 (COM10)
Monarch
DL
ISO-C5

Výchozí typ papíru

Vyberte výchozí nastavení typu papíru, na který se bude tisknout.

Běžný 1 (60-74 g/m²)
Běžný 2 (70-84 g/m²)[†]
Běžný 3 (75-90 g/m²)
Recyklovaný
Barevný
Silný 1 (86-119 g/m²)
Silný 2 (120-128 g/m²)
Silný 3 (129-163 g/m²)
Potažený 1 (100-110 g/m²)
Potažený 2 (120-130 g/m²)
Potažený 3 (155-165 g/m²)
Potažený 4 (210-220 g/m²)
Fólie
Štítky
Obálka

POZNÁMKA

- Pokud vyberete jako velikost papíru obálku (<No. 10 (COM10)>, <Monarch>, <DL> nebo <ISO-C5>) v nabídce <Výchozí velikost papíru>, jako typ papíru bude dostupná pouze <Obálka>.



<Nabídka> ▶ <Nastavení tiskárny> ▶ <Výchozí papír> ▶ Vyberte velikost papíru ▶ Vyberte typ papíru ▶

Změna velikosti papíru

Zvolte, zda chcete přepnout mezi tiskem na papír velikosti A4 a LTR, pokud je vložen papír jedné z těchto velikostí, ale nikoli druhé.

Konfigurace nastavení tiskárny na zařízení

Vypnuto[†]
Zapnuto

Kvalita tisku *2

Zadejte kvalitu tisku, například sytost toneru a způsob zpracování obrazových dat.

Sytost

Zadejte sytost tisku pro každou barvu toneru. Čím vyšší hodnotu zadáte, tím tmavší bude sytost.

Žlutá
17 úrovní
Purpurová
17 úrovní
Azurová
17 úrovní
Černá
17 úrovní

POZNÁMKA

- Nastavení zadaná v části <Sytost> se zakáží, pokud je povolena možnost <Úspora toneru>.



<Nabídka> ► <Nastavení tiskárny> ► <Kvalita tisku> ► <Sytost> ► Vyberte barvu toneru ► Zadejte sytost toneru ► <Použít> ► <Použít> ►

Sytost (Jemné nastavení)

Nastavte sytost toneru pro každou barvu toneru. Sytost toneru lze nastavit zvlášť pro tmavší oblasti (<Vysoká>), středně tmavé oblasti (<Střední>) a světlejší oblasti (<Nízká>).

Žlutá

Vysoká
17 úrovní
Střední
17 úrovní
Nízká
17 úrovní

Purpurová

Vysoká
17 úrovní
Střední
17 úrovní
Nízká
17 úrovní

Azurová

Vysoká
17 úrovní
Střední
17 úrovní
Nízká
17 úrovní

Černá

Vysoká
17 úrovní
Střední
17 úrovní
Nízká
17 úrovní



<Nabídka> ► <Nastavení tiskárny> ► <Kvalita tisku> ► <Sytost> ► <Sytost (Jemné nastavení)> Vyberte barvu toneru ► Vyberte možnost <Vysoká>, <Střední> nebo <Nízká> ► Zadejte sytost toneru ► Opakovaným klepnutím na tlačítko <Použít> zobrazte možnost <Nastavení použito.>. ►

Úspora toneru

Zvolte, zda chcete snížit spotřebu toneru.

Vypnuto⁺
Zapnuto

DŮLEŽITÉ

- Je-li toto nastavení povoleno, může dojít k rozmazání jemných čar a částí s nižší sytostí tisku.



<Nabídka> ▶ <Nastavení tiskárny> ▶ <Kvalita tisku> ▶ <Úspora toneru> ▶ Vyberte možnost <Vypnuto> nebo <Zapnuto> ▶

Gradace

Vyberte způsob zpracování dat k reprodukci gradací. Možnost <Vysoká 2> vyberte, pokud chcete tisknout v lepší kvalitě než při výběru možnosti <Vysoká 1>.

Vysoká 1+
Vysoká 2



<Nabídka> ▶ <Nastavení tiskárny> ▶ <Kvalita tisku> ▶ <Gradace> ▶ Vyberte možnost <Vysoká 1> nebo <Vysoká 2> ▶

Režim speciálního vyhlazování

Vyberte úroveň vyhlazování sloužící k tisku dokumentů s plynulými přechody. Pokud nejste spokojeni s výsledky tisku s nastavením <Režim 1> (výchozí), můžete zkusit tisknout znovu s jiným nastavením.

Režim 1+
Režim 2
Režim 3
Režim 4
Režim 5
Režim 6



<Nabídka> ▶ <Nastavení tiskárny> ▶ <Kvalita tisku> ▶ <Režim speciálního vyhlazování> ▶ Vyberte režim vyhlazování ▶

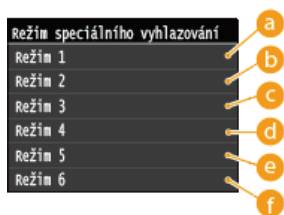

a <Režim 1>

Vytiskne plynule okraje tmavého textu, čar a grafiky. Toto nastavení se doporučuje u většiny typů tisku.

b <Režim 2>

Vytiskne plynule okraje a vnitřní půltóny grafiky.

c <Režim 3>

Vytiskne plynule tmavý text a čáry v půltónech na pozadí.

d <Režim 4>

Vytiskne plynule okraje objektů (text, čáry, grafika a fotografie).

e <Režim 5>

Vytiskne obrázky a půltóny rovnoměrně.

f <Režim 6>

Vytiskne rovnoměrně celé objekty.

POZNÁMKA

- Je-li povolena možnost <Difúze chyb> v nabídce <Polotóny> (**Polotóny**), <Režim 1>, <Režim 2>, <Režim 3> a <Režim 4> použije na výtisky stejný efekt jako <Režim 6>.

Kontrola čar

Vyberte způsob zpracování dat k reprodukci čar.

Priorita rozlišení†
Priorita gradace



<Nabídka> ▶ <Nastavení tiskárny> ▶ <Kvalita tisku> ▶ <Kontrola čar> ▶ Vyberte možnost <Priorita rozlišení> nebo <Priorita gradace> ▶ 

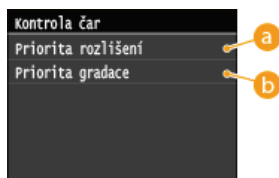

a <Priorita rozlišení>

Obrázek se zpracuje s prioritou pro stejné rozlišení jako text pro čáry.

b <Priorita gradace>

Obrázek se zpracuje s prioritou pro stejné barvy a gradaci jako grafika pro čáry.

Rozvržení *2

Zadejte nastavení rozvržení stránky, například umístění vazby a hodnoty okrajů.

Umístění vazby

Vyberte umístění svázání papíru (podél dlouhého, nebo podél krátkého okraje). U oboustranného tisku je orientace obrazu automaticky uspořádána tak, aby odpovídala správnému rozvržení.  na následujících obrázcích představují okraje.

Místo svázání na delší straně papíru:



Místo svázání na kratší straně papíru:

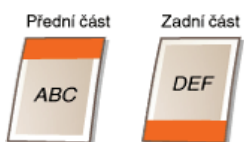

Delší strana †
Kratší strana

POZNÁMKA

- Pokud zadáte pouze toho nastavení, nelze vytvořit okraj pro svázání. V kombinaci s nastavením <Vnitřní okraj> použijte toto nastavení k určení okraje pro vazbu u vybraného umístění vazby.



<Nabídka> ▶ <Nastavení tiskárny> ▶ <Rozvržení> ▶ <Umístění vazby> ▶ Vyberte možnost <Delší strana> nebo <Kratší strana> ▶

Vnitřní okraj

Zadejte okraj pro svázání, který se použije v umístění vazby vybraném v nastavení <Umístění vazby>.

-50,0 až 0,0+ až +50,0 (mm)

DŮLEŽITÉ

- Pokud se tímto nastavením posune část tiskových dat mimo oblast tisku, data mimo oblast tisku se nevytisknou.



<Nabídka> ▶ <Nastavení tiskárny> ▶ <Rozvržení> ▶ <Vnitřní okraj> ▶ Zadejte okraj vazby <Použít> ▶

Přesadit kratší stranu (Přední)

Zadejte polohu tisku nastavením hodnoty přesahu krátkého okraje na přední straně papíru. Zvýšením hodnoty se poloha tisku posune doprava. Snížením hodnoty se poloha tisku posune doleva.

-50,0 až 0,0+ až +50,0 (mm)

DŮLEŽITÉ

- Pokud se tímto nastavením posune část tiskových dat mimo oblast tisku, data mimo oblast tisku se nevytisknou.

POZNÁMKA

- Toto nastavení lze zadat v kombinaci s možností <Přesadit delší stranu (Přední)>, <Přesadit kratší stranu (Zadní)> a <Přesadit delší stranu (Zadní)>. Například při zadání všech čtyř nastavení se poloha tisku posune jako na následujícím obrázku.

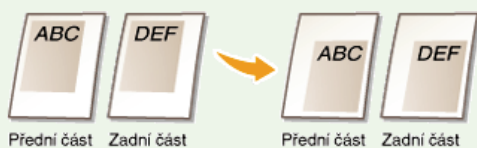

- Pokud nastavení přesahu zadáte spolu s nastavením <Vnitřní okraj>, zadané hodnoty se sečtou.



<Nabídka> ► <Nastavení tiskárny> ► <Rozvržení> ► <Přesadit kratší stranu (Přední)> ► Zadejte hodnotu přesahu ► <Použít> ►

Přesadit delší stranu (Přední)

Zadejte polohu tisku nastavením hodnoty přesahu dlouhého okraje na přední straně papíru. Zvýšením hodnoty se poloha tisku posune dolů. Snížením hodnoty se poloha tisku posune nahoru.

-50,0 až 0,0+ až +50,0 (mm)

DŮLEŽITÉ

- Pokud se tímto nastavením posune část tiskových dat mimo oblast tisku, data mimo oblast tisku se nevytisknou.



<Nabídka> ► <Nastavení tiskárny> ► <Rozvržení> ► <Přesadit delší stranu (Přední)> ► Zadejte hodnotu přesahu ► <Použít> ►

Přesadit kratší stranu (Zadní)

Zadejte polohu tisku nastavením hodnoty přesahu krátkého okraje na zadní straně papíru. Zvýšením hodnoty se poloha tisku posune doprava. Snížením hodnoty se poloha tisku posune doleva.

-50,0 až 0,0+ až +50,0 (mm)

DŮLEŽITÉ

- Pokud se tímto nastavením posune část tiskových dat mimo oblast tisku, data mimo oblast tisku se nevytisknou.



<Nabídka> ► <Nastavení tiskárny> ► <Rozvržení> ► <Přesadit kratší stranu (Zadní)> ► Zadejte hodnotu přesahu ► <Použít> ►

Přesadit delší stranu (Zadní)

Zadejte polohu tisku nastavením hodnoty přesahu dlouhého okraje na zadní straně papíru. Zvýšením hodnoty se poloha tisku posune dolů. Snížením hodnoty se poloha tisku posune nahoru.

-50,0 až 0,0+ až +50,0 (mm)

DŮLEŽITÉ

- Pokud se tímto nastavením posune část tiskových dat mimo oblast tisku, data mimo oblast tisku se nevytisknou.



<Nabídka> ▶ <Nastavení tiskárny> ▶ <Rozvržení> ▶ <Přesadit delší stranu (Zadní)> ▶ Zadejte hodnotu přesahu ▶ <Použít> ▶

Automaticky přeskočit chybu *2



Zvolte, zda se má chyba automaticky přeskočit a pokračovat v tisku, pokud se vyskytne chyba tiskových dat. Je-li vybrána možnost <Vypnuto>, lze přeskokování chyb provést pomocí ovládacího panelu.

Vypnuto[†]
Zapnuto

POZNÁMKA

- Přeskakování chyb slouží k vynechání chyb v tiskových datech, takže se dokument nemusí vytisknout správně.
- Můžete ručně přeskočit chybu.
 ▶ <Kopírovací/tisková úloha> ▶ <Stav úlohy> ▶ Vyberte dokument obsahující chyby ▶ <Přeskoč. chybu>



<Nabídka> ▶ <Nastavení tiskárny> ▶ <Automaticky přeskočit chybu> ▶ Vyberte možnost <Vypnuto> nebo <Zapnuto> ▶

Časová prodleva *2



Nastavte dobu, po níž zařízení vymaže neúplná tisková data z paměti. Zařízení maže neúplná tisková data, protože mohou obsahovat chyby a bránit zařízení v tisku dalšího dokumentu.

5 až 15[†] až 300 (s)

POZNÁMKA

- Nechte zařízení dostatek času na příjem veškerých tiskových dat z počítače, zvláště při tisku velkého množství dat. Zadáte-li příliš krátkou dobu, zařízení nemusí včas přijmout veškerá tisková data k tisku.



<Nabídka> ▶ <Nastavení tiskárny> ▶ <Časová prodleva> ▶ Nastavte dobu ▶ <Použít> ▶

Režim *2



Toto nastavení umožňuje v zařízení zpracovat data v zadaném formátu dat přijatá z hostitelského počítače. Nastavením možnosti režim na hodnotu <Auto> určí zařízení typ dat přijatých od hostitele u každé úlohy zvláště. Nastavení <Auto> doporučujeme použít, pokud tisknete z aplikací v počítači.

Auto[†]
PS



<Nabídka> ► <Nastavení tiskárny> ► <Režim> ► Vyberte režim ►

Barevný režim *2



Zvolte, zda chcete tisknout barevně, nebo černobíle. Je-li vybrána možnost <Auto (Barvy/ČB)>, zařízení automaticky přepíná režim barvy, barevné stránky tiskne barevně a černobílé stránky černobíle.

Auto (Barvy/ČB)[†]
Barevný
Černá a bílá



<Nabídka> ► <Nastavení tiskárny> ► <Barevný režim> ► Vyberte režim barev ►

Nastavení gradace *2



Zadáním tohoto nastavení lze zlepšit plynulost gradací v grafice a fotografiích. Výběrem možnosti <Vyhlazený 1> lze mírně zlepšit plynulost. Výběrem možnosti <Vyhlazený 2> lze použít silnější efekt vyhlazování než u možnosti <Vyhlazený 1>. Toto nastavení lze zadat odděleně pro grafiku a obrázky.

Gradace

Vypnuto[†]
Vyhlazený 1
Vyhlazený 2

Použit pro grafiku

Vypnuto
Zapnuto[†]

Použit pro obrázky

Vypnuto
Zapnuto[†]



<Nabídka> ► <Nastavení tiskárny> ► <Nastavení gradace> ► Zadejte nastavení gradace ►

Výstup komprimovaného obrazu *2



Zadejte, jak nakládat s tiskovými daty, pokud jsou příliš velká na uložení v paměti. Zařízení může buď data vytisknout v nižší obrazové kvalitě (<Výstup>), nebo tisk zrušit a zobrazit chybovou zprávu (<Zobrazit chybu>).

Výstup[†]
Zobrazit chybu



<Nabídka> ► <Nastavení tiskárny> ► <Výstup komprimovaného obrazu> ► Vyberte možnost <Výstup> nebo <Zobrazit chybu> ►

PCL *2

Zadejte nastavení tisku PCL, například rozvržení stránky a kvalitu tisku.

Úspora papíru

Zvolte, zda se má šetřit papírem tak, že se budou vynechávat prázdné stránky v dokumentech. Při výběru možnosti <Zapnuto> se budou prázdné stránky vynechávat. Chcete-li při tisku zpracovávat veškerá data dokumentu, včetně prázdných stránek vložených do dokumentu, klepněte na možnost <Vypnuto>.

Vypnuto[†]
Zapnuto



<Nabídka> ► <Nastavení tiskárny> ► <PCL> ► <Úspora papíru> ► Vyberte možnost <Vypnuto> nebo <Zapnuto> ►

Orientace

Vyberte orientaci stránky z možností <Na výšku> (svislá orientace) nebo <Na šířku> (vodorovná orientace).

Na výšku[†]
Na šířku



<Nabídka> ► <Nastavení tiskárny> ► <PCL> ► <Orientace> ► Vyberte možnost <Na výšku> nebo <Na šířku> ►

Číslo písma

Zadejte používané písmo výběrem příslušného ID písma. Pomocí ovládacího panelu můžete vytisknout seznam písem PCL se vzorky písem. **Seznam písem PCL (MF729Cx / MF728Cdw / MF724Cdw)**

MF729Cx

0[†] až 104

MF728Cdw / MF724Cdw

0[†] až 54



<Nabídka> ► <Nastavení tiskárny> ► <PCL> ► <Číslo písma> ► Vyberte číslo písma ► <Použít> ►

Velikost bodu

Nastavte velikost písma v bodech, v krocích po 0,25. Toto nastavení lze zadat, pouze pokud je v nabídce <Číslo písma> vybráno doporučeně rozložené škálovatelné písmo.

4,00 až 12,00+ až 999,75 (bod)



<Nabídka> ▶ <Nastavení tiskárny> ▶ <PCL> ▶ <Velikost bodu> ▶ Zadejte velikost písma ▶ <Použít> ▶ 

Rozteč

Nastavte rozteč, neboli cpi (počet znaků na palec), v krocích po 0,01. Toto nastavení lze zadat, pouze pokud je v nabídce <Číslo písma> vybráno škálovatelné písmo s pevnou roztečí nebo rastrové písmo.

0,44 až 10,00+ až 99,99 (cpi)



<Nabídka> ▶ <Nastavení tiskárny> ▶ <PCL> ▶ <Rozteč> ▶ Zadejte hodnotu rozteče ▶ <Použít> ▶ 

Tvarové čáry

Nastavte počet řádků tisknutých na jedné stránce od 5 do 128. Toto nastavení se automaticky mění podle nastavení zadaného v nabídce <Výchozí velikost papíru> a <Orientace>.

5 až 64+ až 128 (čáry)



<Nabídka> ▶ <Nastavení tiskárny> ▶ <PCL> ▶ <Tvarové čáry> ▶ Zadejte počet řádků ▶ <Použít> ▶ 

Kódování znaků

Vyberte kód znaku nejvhodnější pro počítač, z něhož zasíláte tisková data. Je-li kód znaku řízen písmem nastaveným v nabídce <Číslo písma>, zadané nastavení bude potlačeno.

MF729Cx

ARABIC8
DESKTOP
GREEK8
HEBREW7
HEBREW8
ISO4
ISO6
ISO11
ISO15
ISO17
ISO21
ISO60

PC8+
PC850
PC851
PC852
PC862
PC864
PC866
PC8DN
PC8GRK
PC8TK
PC1004
PIFONT

ISO69
ISOCYR
ISOGRK
ISOHEB
ISOL1
ISOL2
ISOL5
ISOL6
LEGAL
MATH8
MCTEXT
MSPUBL
PC775

PSMATH
PSTEXT
ROMAN8
VNINTL
VNMATH
VNUS
WIN30
WINARB
WINBALT
WINCYR
WINGRK
WINL1
WINL2
WINL5

MF728Cdw / MF724Cdw

DESKTOP
ISO11
ISO15
ISO17
ISO21
ISO4
ISO6
ISO60
ISO69
ISOL1
ISOL2
ISOL5
ISOL6
LEGAL
MATH8
MCTEXT
MSPUBL
PC1004

PC775
PC8†
PC850
PC852
PC8DN
PC8TK
PIFONT
PSMATH
PSTEXT
ROMAN8
VNINTL
VNMATH
VNUS
WIN30
WINBALT
WINL1
WINL2
WINL5



<Nabídka> ► <Nastavení tiskárny> ► <PCL> ► <Kódování znaků> ► Vyberte kód znaku ►

Vlastní papír

Zvolte, zda nastavit vlastní velikost papíru. Vyberte možnost <Zapnuto> a nastavte rozměry papíru v nabídce <Rozměr X> a <Rozměr Y>.

Vypnuto†
Zapnuto



<Nabídka> ► <Nastavení tiskárny> ► <PCL> ► <Vlastní papír> ► Vyberte možnost <Vypnuto> nebo <Zapnuto> ►

Jednotka měření

Vyberte jednotku pro nastavení vlastní velikosti papíru.

Milimetry†
Palce



<Nabídka> ► <Nastavení tiskárny> ► <PCL> ► <Jednotka měření> ► Vyberte možnost <Milimetry> nebo <Palce> ►

Rozměr X

Nastavte vodorovný rozměr (krátký okraj) vlastního papíru.

77 až 215⁺ (mm)



<Nabídka> ▶ <Nastavení tiskárny> ▶ <PCL> ▶ <Rozměr X> ▶ Zadejte rozměr ▶ <Použít> ▶ 

Rozměr Y

Nastavte svislý rozměr (dlouhý okraj) vlastního papíru.

127 až 355⁺ (mm)



<Nabídka> ▶ <Nastavení tiskárny> ▶ <PCL> ▶ <Rozměr Y> ▶ Zadejte rozměr ▶ <Použít> ▶ 

Připojit CR k LF

Nastavení, zda má zařízení po přijetí kódu posunu o řádek (LF) přidat nový řádek (CR). Pokud vyberete možnost <Ano>, jakmile zařízení přijme kód LF, poloha tisku se přesune na začátek dalšího řádku. Vyberete-li možnost <Ne>, poloha tisku se přesune na další řádek přesně pod přijatý kód LF.

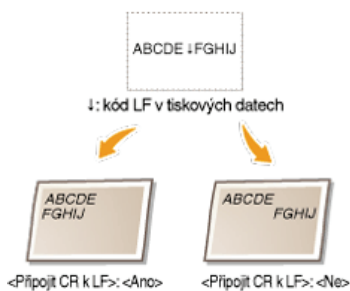

Ano
Ne⁺



<Nabídka> ▶ <Nastavení tiskárny> ▶ <PCL> ▶ <Připojit CR k LF> ▶ Vyberte možnost <Ano> nebo <Ne> ▶ 

Zvětšit šířku tisku A4

Vyberte, zda se má tisková oblast papíru velikosti A4 v orientaci na výšku zvětšit na papír velikosti LTR.

Vypnuto⁺



<Nabídka> ► <Nastavení tiskárny> ► <PCL> ► <Zvětšit šířku tisku A4> ► Vyberte možnost <Vypnuto> nebo <Zapnuto> ►

Polotóny

Zadejte způsob zpracování dat k reprodukci půltónů. Můžete zvolit, zda použít funkci <Difúze chyb>, a zvlášť pro text, grafiku a obrázky lze také vybrat možnost <Rozlišení> nebo <Gradace>.

Difúze chyb

Vypnuto†
Zapnuto

Rozlišení/Gradace

Text
Rozlišení†
Gradace
Grafika
Rozlišení
Gradace†
Obraz
Rozlišení
Gradace†



<Nabídka> ► <Nastavení tiskárny> ► <PS> ► <Polotóny> ► Zadejte nastavení polotónů ►

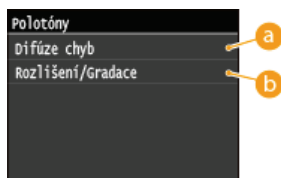

a <Difúze chyb>

Vytiskne drobný text a jemné čáry se zřetelnými přechody. Je-li toto nastavení <Zapnuto>, nastavení <Rozlišení> a <Gradace> zadaná pro možnosti <Text>, <Grafika> a <Obraz> jsou zakázána.

b <Rozlišení>/<Gradace>

<Rozlišení>

Vytiskne text a tenké čáry se zřetelnými okraji.

<Gradace>

Vytiskne gradace, například v grafikách nebo fotografiích, s plynulým přechodem.

Zdrojový profil RGB

Vyberte profil zdroje pro shodu barev k tisku dat RGB, odpovídající používanému monitoru. Používáte-li počítačový displej kompatibilní se standardem sRGB a vyberete-li možnost <sRGB>, tón výtisků se bude blížit vzhledu na displeji počítače. Pomocí možností <Gama 1,5>, <Gama 1,8> nebo <Gama 2,4> podle potřeby nastavte hodnotu gamma. Čím vyšší hodnotu zadáte, tím tmavší bude výtisk. Nastavení lze zadat odděleně pro text, grafiku a obrázky.

Text

sRGB†
Gama 1,5
Gama 1,8
Gama 2,4

Grafika

sRGB†

Gama 1,5
Gama 1,8
Gama 2,4

Obraz

sRGB[†]
Gama 1,5
Gama 1,8
Gama 2,4

POZNÁMKA

- Toto nastavení je povolené, pouze pokud je vybrána možnost <CMS> v nabídce <CMS (Shoda)/Gama>.



<Nabídka> ▶ <Nastavení tiskárny> ▶ <PCL> ▶ <Zdrojový profil RGB> ▶ Vyberte možnost <Text>, <Grafika> nebo <Obraz> ▶ Vyberte profil zdroje ▶

Výstupní profil

Vyberte výstupní profil pro shodu barev. Při tisku textu nebo grafických dat se doporučuje použít výchozí nastavení <Normální> a při tisku fotografií nastavení <Foto>.

Text

Normální[†]
Foto

Grafika

Normální[†]
Foto

Obraz

Normální
Foto[†]

POZNÁMKA

- Toto nastavení je povolené, pouze pokud je vybrána možnost <CMS> v nabídce <CMS (Shoda)/Gama>.



<Nabídka> ▶ <Nastavení tiskárny> ▶ <PCL> ▶ <Výstupní profil> ▶ Vyberte možnost <Text>, <Grafika> nebo <Obraz> ▶ Vyberte možnost <Normální> nebo <Foto> ▶

Způsob shody

Vyberte metodu shody barev, pomocí níž se barva výtisků vyrovná s barvou zobrazenou na počítačovém displeji. Nastavení lze zadat odděleně pro text, grafiku a obrázky.

Text

Percepční
Nasycení[†]
Kolorimetrický

Grafika

Percepční[†]
Nasycení
Kolorimetrický

Obraz

POZNÁMKA

- Toto nastavení je povolené, pouze pokud je vybrána možnost <CMS> v nabídce <CMS (Shoda)/Gama>.



<Nabídka> ▶ <Nastavení tiskárny> ▶ <PCL> ▶ <Způsob shody> ▶ Vyberte možnost <Text>, <Grafika> nebo <Obraz> ▶ Vyberte metodu určení shody ▶

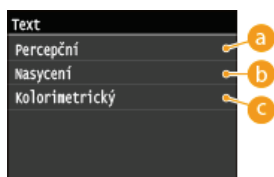

a <Percepční>

Provádí vyrovnání barev vhodné pro tisk fotografií v případě, že byla současně vybrána možnost <Foto> v nastavení <Výstupní profil>.

b <Nasycení>

Provádí vyrovnání barev vhodné pro tisk grafiky v živých barvách, jako jsou ilustrace a diagramy.

c <Kolorimetrický>

Provádí vyrovnání barev za účelem minimalizace rozdílů v barvách mezi výtisky a původními dokumenty, jako jsou vzorky barev či loga.

Kompenzace šedé

Zvolte, zda chcete tisknout šedá (černobílá) data pouze pomocí černého toneru. Nastavení lze zadat odděleně pro text, grafiku a obrázky.

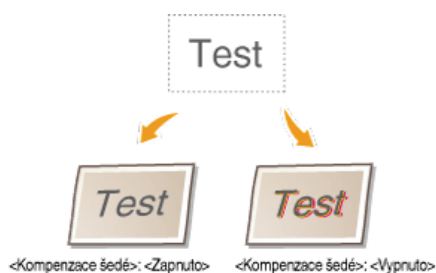

Text

Vypnuto
Zapnuto+

Grafika

Vypnuto
Zapnuto+

Obraz

Vypnuto
Zapnuto+



<Nabídka> ▶ <Nastavení tiskárny> ▶ <PCL> ▶ <Kompenzace šedé> ▶ Vyberte možnost <Text>, <Grafika> nebo <Obraz> ▶ Vyberte možnost <Vypnuto> nebo <Zapnuto> ▶

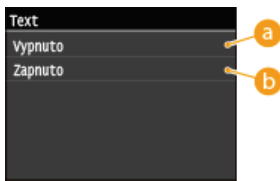

a <Vypnuto>

Tiskne šedá (černobílá) data pomocí žlutého, purpurového, azurového a černého toneru. V porovnání s možností <Zapnuto> se zlepší reprodukce gradací ve tmavých oblastech.

b <Zapnuto>

Tiskne šedá (černobílá) data pouze pomocí černého toneru a sníží prosakování toneru.

Výběr CMS (Shoda)

Zařízení nebo počítač (ovladač tiskárny) můžete nastavit na provádění shody barev. Je-li vybrána možnost <Tiskárna>, shodu barev provádí zařízení, a je-li vybrána možnost <Hostitel>, provádí ji počítač či ovladač tiskárny.

Tiskárna⁺
Hostitel



<Nabídka> ▶ <Nastavení tiskárny> ▶ <PCL> ▶ <Výběr CMS (Shoda)> ▶ Vyberte možnost <Tiskárna> nebo <Hostitel>

CMS (Shoda)/Gama

Vyberte způsob zpracování tiskových dat. Můžete vybrat, zda se má provádět shoda barev nebo korekce gamma. Nastavení lze zadat odděleně pro text, grafiku a obrázky.

Text

Gama⁺
CMS

Grafika

Gama⁺
CMS

Obráz

Gama⁺
CMS



<Nabídka> ▶ <Nastavení tiskárny> ▶ <PCL> ▶ <CMS (Shoda)/Gama> ▶ Vyberte možnost <Text>, <Grafika> nebo <Obráz> ▶ Vyberte možnost <Gama> nebo <CMS>

Korekce gama

Nastavte hodnotu korekce gama k vyrovnání jasu výtisků s původními daty. Pokud výtisky vypadají tmavší či jasnější než originál, změňte hodnotu korekce gama. Čím vyšší hodnotu zadáte, tím tmavší bude výtisk. Nastavení lze použít odděleně pro text, grafiku a obrázky.

Text

1,0
1,4⁺
1,8
2,2

Grafika

1,0
1,4[†]
1,8
2,2

Obraz

1,0
1,4[†]
1,8
2,2

POZNÁMKA

- Toto nastavení je povolené, pouze pokud je vybrána možnost <Gama> v nabídce <CMS (Shoda)/Gama>.



<Nabídka> ▶ <Nastavení tiskárny> ▶ <PCL> ▶ <Korekce gama> ▶ Vyberte možnost <Text>, <Grafika> nebo <Obraz> ▶ Vyberte hodnotu gama ▶

Zdokonalené vyhlazování

Vyberte, jak se vyhladí zubaté obrysy textu a grafiky. <Vyhlazený 2> použije silnější efekt vyhlazování než u možnosti <Vyhlazený 1>. Nastavení lze použít odděleně pro text a grafiku.

Zdokonalené vyhlazování

Vypnuto
Vyhlazený 1[†]
Vyhlazený 2

Použit pro grafiku

Vypnuto[†]
Zapnuto

Použit pro text

Vypnuto
Zapnuto[†]



<Nabídka> ▶ <Nastavení tiskárny> ▶ <PCL> ▶ <Zdokonalené vyhlazování> ▶ Zadejte nastavení vyhlazování ▶

BarDIMM *3

Toto nastavení umožňuje tisknout čárové kódy podporované sadou Barcode Printing Kit. Pokud je vybráno nastavení <Umožnit>, zařízení vygeneruje čárové kódy, když přijme příkazy čárových kódů z hostitelského počítače. Pokud je vybráno nastavení <Blokovat>, čárové kódy se nevygenerují, ani když jsou z hostitelského počítače odeslány příkazy čárových kódů.

Umožnit
Blokovat[†]

DŮLEŽITÉ

- Chcete-li povolit nabídku BarDIMM, je třeba aktivovat sadu Barcode Printing Kit. Pokud čárové kódy netisknete, nabídku BarDIMM zakažte. Jinak se sníží rychlost zpracování běžných tiskových úloh.

POZNÁMKA

- Výchozí nastavení je <Blokovat>. Pokud aktivujete možnost Barcode Printing Kit, změní se na nastavení <Umožnit>.



<Nabídka> ▶ <Nastavení tiskárny> ▶ <PCL> ▶ <BarDIMM> ▶ Vyberte možnost <Umožnit> nebo <Blokovat> ▶



FreeEscape

Zadejte kód AEC (alternativní kód Escape), který se má používat pro příkazy čárových kódů, jestliže hostitelský počítač nepodporuje standardní kód Escape.

Vypnuto

```
~†  
"  
#  
$  
/  
\  
?  
{  
}  
|
```

POZNÁMKA

- Toto nastavení je dostupné, jen pokud je povolena možnost <BarDIMM>.



<Nabídka> ▶ <Nastavení tiskárny> ▶ <PCL> ▶ <FreeEscape> ▶ Vyberte kód Escape ▶



PS *2

Zadejte nastavení tisku PS, například rozvržení stránky a kvalitu tisku.

Časová prodleva úlohy

Toto nastavení umožňuje zadat dobu pro časový limit úloh. Pokud se úloha do zadaného časového limitu nedokončí, automaticky se zruší.

0+ až 3 600 (sekund)



<Nabídka> ▶ <Nastavení tiskárny> ▶ <PS> ▶ <Časová prodleva úlohy> ▶ Zadejte počet sekund časového limitu úlohy ▶ <Použít> ▶



Chyba tisku PS

Toto nastavení určí, zda se při zjištění chyby vytiskne chybová stránka.

Vypnuto†
Zapnuto



<Nabídka> ▶ <Nastavení tiskárny> ▶ <PS> ▶ <Chyba tisku PS> ▶ Vyberte možnost <Vypnuto> nebo <Zapnuto> ▶

Čistý černý text

Pokud je objekt textu černý (R=G=B=0 %, C=M=Y=100 % nebo Bk=N %, C=M=Y=0 % nebo Bk=100 %), toto nastavení určí, zda se má text vytisknout jen za použití černé.

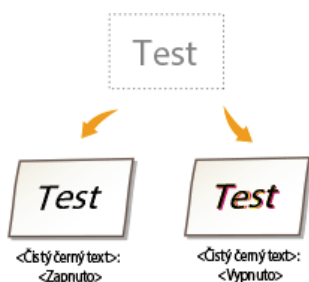

Vypnuto
Zapnuto†

POZNÁMKA

- V závislosti na datech, která se mají vytisknout, se funkce <Úspora toneru> nemusí použít, ani když je vybráno nastavení <Zapnuto>.
- Pokud je vybráno nastavení <Zapnuto> pro možnost <Úspora toneru>, velmi světlé nebo jemné obrázky se nemusí vytisknout zřetelně.



<Nabídka> ▶ <Nastavení tiskárny> ▶ <PS> ▶ <Čistý černý text> ▶ Vyberte možnost <Vypnuto> nebo <Zapnuto> ▶



a <Vypnuto>

Černý text se vytiskne pomocí tonerů CMYK na základě vybraného nastavení výstupního profilu. U některých úloh je lepší vybrat pro tuto možnost nastavení <Vypnuto>.

b <Zapnuto>

Černé barvy generované aplikacemi se tisknou jen pomocí toneru 100 % černé. To znamená, že barevný toner se nemůže nesprávně zarovnat, protože se používá jen jedna barva toneru (černá).

Černý přetisk

V případech, kdy je objekt černého textu vytištěný na barevném pozadí nebo kdy tento objekt překrývá grafiku, toto nastavení určí, že

se má černý text přetisknout na pozadí. Lze se tím vyhnout problému s bílými oblastmi na pozadí za vytištěnými objekty černého textu.

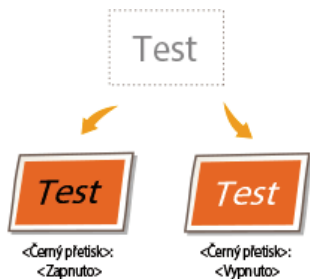

Vypnuto
Zapnuto†

POZNÁMKA

- Toto nastavení se použije a projeví jen v případě, když je vybráno pro možnost <Čistý černý text> nastavení <Zapnuto>.

 <Nabídka> ▶ <Nastavení tiskárny> ▶ <PS> ▶ <Černý přetisk> ▶ Vyberte možnost <Vypnuto> nebo <Zapnuto> ▶ 

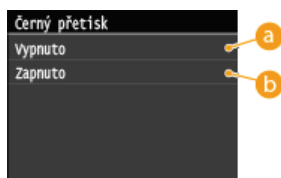

a <Vypnuto>

Barva pozadí za černým textem bude vynechána a černý text se vytiskne na tuto vynechanou oblast.

b <Zapnuto>

Jestliže je toto nastavení použito společně s možností <Čistý černý text>, nejprve se vytiskne barva pozadí a poté se na pozadí vytiskne černý text za použití 100 % černé.

Zdrojový profil RGB

Vyberte profil zdroje pro shodu barev při tisku dat RGB v závislosti na používaném displeji.

sRGB†
Gama 1,5
Gama 1,8
Gama 2,4
Žádné

 <Nabídka> ▶ <Nastavení tiskárny> ▶ <PS> ▶ <Zdrojový profil RGB> ▶ Vyberte profil zdroje ▶ 

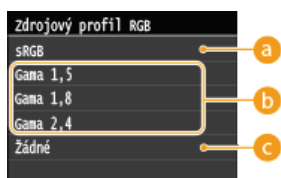

a <sRGB>

Toto nastavení určuje definici průmyslového standardu pro generické monitory počítačů se systémy Windows. Pokud používáte monitor kompatibilní se standardem sRGB, můžete tisknout barvy, které se budou blížit vzhledu barev na monitoru.

b <Gama 1,5>, <Gama 1,8> a <Gama 2,4>

Tato nastavení umožňují vybrat úroveň korekce gama pro data RGB.

c <Žádné>

Když vyberete toto nastavení, data RGB závislá na zařízení se převedou na barvy CMYK bez použití profilu RGB.

Simulační profil CMYK

Toto nastavení umožňuje zadat cíl simulace pro tisk dat CMYK (Cyan Magenta Yellow black – azurová, purpurová, žlutá, černá). Zařízení převede data CMYK na model barev CMYK závislý na zařízení na základě cíle simulace vybraného v profilu simulace CMYK.

JapanColor(Canon)
U.S. Web Coated v1.00(Canon)
Euro Standard v1.00(Canon)
Žádné⁺

DŮLEŽITÉ

- Může se stát, že nebudete moci použít všechny dostupné profily. Pokud se pomocí staženého profilu vytisknou data barev v šedé, zkontrolujte stažený profil, zda je kompatibilní.
- Pokud zařízení přijme data s definicí barevného prostoru (CIE) nezávislou na zařízení, barvy jsou zpracovány pomocí zadaných nastavení. Proto zařízení nepoužije možnost <Simulační profil CMYK>.
- Pokud vyberete jiné nastavení než <Žádné> a zařízení přijme definici barevného prostoru závislou na zařízení, jejíž barvy jsou zpracovány hostitelským počítačem, zařízení použije také možnost <Simulační profil CMYK>.

POZNÁMKA

- Pokud je vybrána možnost <Žádné>, oblasti tmavých barev mohou být v závislosti na datech flekaté.

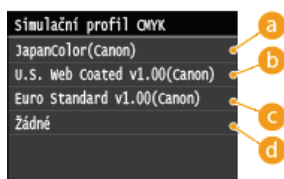
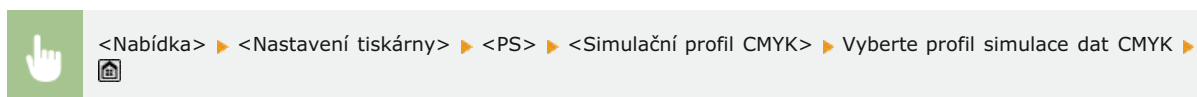

a <JapanColor(Canon)>

Toto nastavení používá profil JapanColor. Umožňuje, aby se výstup velmi podobal výstupu podle tiskového standardu v Japonsku.

b <U.S. Web Coated v1.00(Canon)>

Toto nastavení používá profil U.S. Web Coated. Umožňuje, aby se výstup velmi podobal výstupu podle tiskového standardu v USA.

c <Euro Standard v1.00(Canon)>

Toto nastavení používá profil Euro Standard. Umožňuje, aby se výstup velmi podobal výstupu podle tiskového standardu v Evropě.

d <Žádné>

Když vyberete toto nastavení, data CMYK závislá na zařízení se vytisknou bez dalších úprav a bez použití profilu CMYK.

Použití profilu odstínů šedé

Toto nastavení umožňuje definovat způsob zpracování šedých dat závislých na zařízení.

Vypnuto⁺
Zapnuto

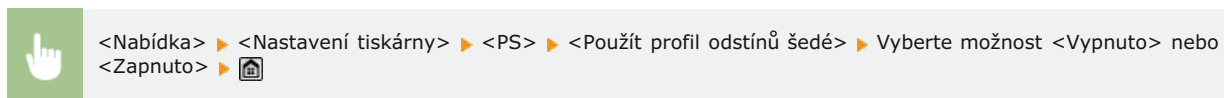

a <Vypnuto>

Šedá data závislá na zařízení jsou reprodukována jen za použití černého toneru (K).

b <Zapnuto>

Šedá data závislá na zařízení jsou převedena na data CMYK v zařízení pomocí „profilu stupňů šedé“. Data lze reprodukovat jen za použití černého toneru (K) v závislosti na procesu <Čistý černý text > nebo možnosti <Výstupní profil>.

Výstupní profil

Toto nastavení umožňuje definovat profil, který je vhodný pro data určená k tisku. Použijte se na všechna data v tiskové úloze, takže je třeba vybrat správný profil pro danou úlohu.

Normální
Foto
TR Normal
TR Photo⁺

POZNÁMKA

- Pokud vyberete nastavení <Žádné> pro možnost <Zdrojový profil RGB> nebo <Simulační profil CMYK> a zařízení přijme definici barevného prostoru závislou na zařízení, jejíž barvy jsou zpracovány hostitelským počítačem, toto nastavení se nepoužije.

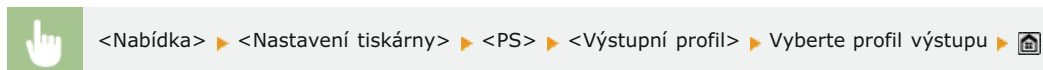

a <Normální>

Toto nastavení vytiskne barvy, které se budou velmi podobat barvám na monitoru.

b <Foto>

Toto nastavení vytiskne barvy podobné fotografickým výtiskům.

c <TR Normal>

Toto nastavení vytiskne barvy, které se budou velmi podobat barvám na monitoru, a také snižuje stékání toneru u textu a jemných čar.

<TR Photo>

Toto nastavení vytiskne barvy odpovídající fotografickým výtiskům a také snižuje stékání toneru u textu a jemných čar.



Způsob shody

Toto nastavení umožňuje zadat způsob tisku při použití možnosti <Zdrojový profil RGB>. Toto zařízení zahrnuje systém správy barev, který poskytuje následující styly vykreslování barev.

Percepční[†]
Nasyčení
Kolorimetrický

POZNÁMKA

- Pokud vyberete nastavení <Žádné> pro možnost <Zdrojový profil RGB> nebo <Simulační profil CMYK> a zařízení přijme definici barevného prostoru závislou na zařízení, jejíž barvy jsou zpracovány hostitelským počítačem, způsob shody se nepoužije.

 <Nabídka> ► <Nastavení tiskárny> ► <PS> ► <Způsob shody> ► Vyberte metodu určení shody ► 

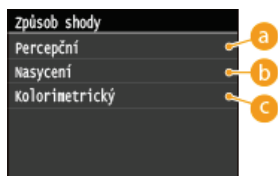

<Percepční>

Toto nastavení zajistí nejlepší výsledky pro fotografie nebo rastrové obrázky.

<Nasyčení>

Toto nastavení je nejvhodnější pro tisk ilustrací a diagramů firemních prezentací.

<Kolorimetrický>

Toto nastavení je velmi podobné hodnotě barev RGB tiskového rozsahu tohoto zařízení.

Proces RGB Pure Black

Toto nastavení umožňuje určit, jak se mají zpracovat černá a šedá data s ekvivalentním poměrem R:G:B, když jsou data RGB závislá na zařízení převedena na data CMYK závislá na zařízení za použití možnosti <Zdrojový profil RGB> v zařízení.

Vypnuto
Zapnuto[†]



DŮLEŽITÉ

- Pokud na výtiscích dat černé a šedé vidíte gradace nebo zubaté čáry, vyberte nastavení <Vypnuto> pro možnost RGB Pure Black Process (Proces RGB Pure Black) a vyberte nastavení <Foto> pro možnost <Výstupní profil>.

POZNÁMKA

- V kombinaci s některými nastaveními se mohou černá a šedá data s ekvivalentním poměrem R:G:B vytisknout jen pomocí černého toneru (K), i když je vybráno nastavení <Vypnuto>. Zde jsou některé příklady:
 - když je vybráno nastavení <Zapnuto> pro možnost <Čistý černý text>;
 - když je vybráno nastavení <Žádné> pro možnost <Zdrojový profil RGB>;

- když je vybráno nastavení <TR Normal> nebo <TR Photo> pro možnost <Výstupní profil>;
- když je vybrána možnost [Use 100% GCR Profile] (Použít profil 100% GCR) v ovladači tiskárny.
- Pokud je vybráno nastavení <Žádné> pro možnost <Zdrojový profil RGB>, nastavení RGB Pure Black Process (Proces RGB Pure Black) se nepoužije.

 <Nabídka> ▶ <Nastavení tiskárny> ▶ <PS> ▶ <Proces RGB Pure Black> ▶ Vyberte možnost <Vypnuto> nebo <Zapnuto> 



a <Vypnuto>

Černá a šedá data s ekvivalentním poměrem R:G:B jsou vytištěna pomocí tonerů CMYK podle vybraného nastavení <Výstupní profil>.

b <Zapnuto>

Černá a šedá data s ekvivalentním poměrem R:G:B jsou vytištěna jen pomocí černého toneru (K) bez ohledu na vybrané nastavení <Výstupní profil>.



Proces CMYK Pure Black

Toto nastavení umožňuje zadat způsob tisku monochromatických dat (C=M=Y=0), pokud jsou data CMYK závislá na zařízení zpracována pomocí možnosti <Simulační profil CMYK> v zařízení.

Vypnuto
Zapnuto†

POZNÁMKA

- V kombinaci s některými nastaveními se mohou monochromatická data (C=M=Y=0) vytisknout jen pomocí černého toneru (K), i když je vybráno nastavení <Vypnuto>. Zde jsou některé příklady:
 - když je vybráno nastavení <Zapnuto> pro možnost <Čistý černý text>;
 - když je vybráno nastavení <Žádné> pro možnost <Simulační profil CMYK>;
 - když je vybráno nastavení <TR Normal> nebo <TR Photo> pro možnost <Výstupní profil>;
 - když je vybrána možnost [Use 100% GCR Profile] (Použít profil 100% GCR) v ovladači tiskárny.
- Pokud je vybráno nastavení <Žádné> pro možnost <Simulační profil CMYK>, nastavení CMYK Pure Black Process (Proces CMYK Pure Black) se nepoužije.

 <Nabídka> ▶ <Nastavení tiskárny> ▶ <PS> ▶ <Proces CMYK Pure Black> ▶ Vyberte možnost <Vypnuto> nebo <Zapnuto> 

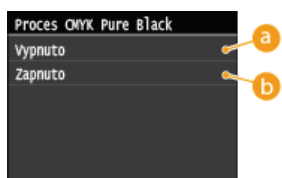

a <Vypnuto>

Monochromatická data (C=M=Y=0) se vytisknou pomocí tonerů CMYK podle vybraného nastavení <Výstupní profil>.

b <Zapnuto>

Monochromatická data (C=M=Y=0) se vytisknou jen pomocí černého toneru (K) bez ohledu na vybrané nastavení <Výstupní profil>.

Polotóny

Zadejte způsob zpracování dat k reprodukci půltónů. Můžete zvolit, zda použít funkci <Difúze chyb>, a zvlášť pro text, grafiku a obrázky lze také vybrat možnost <Rozlišení> nebo <Gradace>.

Difúze chyb

Vypnuto 
Zapnuto

Rozlišení/Gradace

Text

Rozlišení 

Gradace

Grafika

Rozlišení

Gradace 

Obráz

Rozlišení

Gradace 



<Nabídka> ▶ <Nastavení tiskárny> ▶ <PS> ▶ <Polotóny> ▶ Zadejte nastavení polotónů ▶ 



<Difúze chyb>

Vytiskne drobný text a jemné čáry se zřetelnými přechody. Je-li toto nastavení <Zapnuto>, nastavení <Rozlišení> a <Gradace> zadaná pro možnosti <Text>, <Grafika> a <Obráz> jsou zakázána.

<Rozlišení>/<Gradace>

<Rozlišení>

Vytiskne text a tenké čáry se zřetelnými okraji.

<Gradace>

Vytiskne gradace, například v grafikách nebo fotografiích, s plynulým přechodem.

Jas

Toto nastavení upravuje jas celého obrázku. Lze nastavit hodnotu v rozmezí 85–115 % v krocích po 5 %. Zvolením hodnoty 85 % bude obrázek jasnější, zvolením hodnoty 115 % bude tmavší.

85 až 100  až 115 (%)

POZNÁMKA

- Tato funkce je dostupná, jen pokud je pro možnost <Úspora toneru> vybráno nastavení <Vypnuto>.



<Nabídka> ▶ <Nastavení tiskárny> ▶ <PS> ▶ <Jas> ▶ Zadejte jas ▶ <Použít> ▶ 

Kompozitní přetisk

Můžete přetisknout data CMYK závislá na zařízení jako kompozitní výstup.

Všechny barvy použité pro data jsou překryty a vytištěny na jednu desku, abyste mohli zkontrolovat výsledek bez oddělení barev.

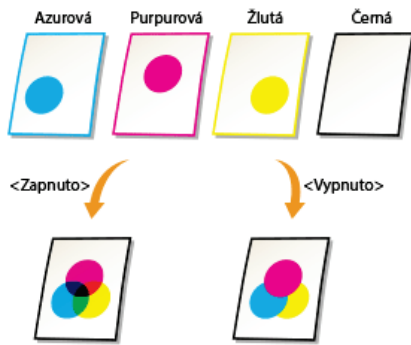

Vypnuto
Zapnuto†

POZNÁMKA

- Toto nastavení je dostupné jen pro data s nastaveným atributem přetisku.
- Toto nastavení se nepoužije pro přetisk na přímé barvy.
- Pokud je pro možnost <Simulační profil CMYK> vybráno jiné nastavení než <Žádné>, přetisk se nepoužije (viz  **Simulační profil CMYK**).



<Nabídka> ▶ <Nastavení tiskárny> ▶ <PS> ▶ <Kompozitní přetisk> ▶ Vyberte možnost <Vypnuto> nebo <Zapnuto> 

Zdokonalené vyhlazování

Vyberte, jak se vyhladí zubaté obrysy textu a grafiky. Nastavení lze použít odděleně pro text a grafiku.

Zdokonalené vyhlazování

Vypnuto
Vyhlazený 1 †
Vyhlazený 2

Použit pro grafiku

Vypnuto †
Zapnuto

Použit pro text

Vypnuto
Zapnuto †

DŮLEŽITÉ

- Toto nastavení umožňuje vyhlazovat data grafiky a textu. Vyhlazování se nepoužije na data obrázků.

POZNÁMKA

- <Položky Použit pro grafiku> a <Použit pro text> je možné vybrat, jen pokud je pro možnost Advanced Smoothing (Zdokonalené vyhlazování) vybráno nastavení <Vyhlazený 1> nebo <Vyhlazený 2>.
- Nastavení pro možnosti <Použit pro grafiku> a <Použit pro text> na displeji budou platit, jen pokud je pro možnost Advanced Smoothing (Zdokonalené vyhlazování) v ovladači tiskárny vybráno nastavení [Printer Default] (Výchozí hodnota tiskárny).
- Výsledek zdokonaleného vyhlazování se může lišit podle vzorů znaků a grafiky.



<Nabídka> ▶ <Nastavení tiskárny> ▶ <PS> ▶ <Zdokonalené vyhlazování> ▶ Zadejte nastavení vyhlazování ▶

<Vyhlazený 2> – tato možnost zajišťuje vyšší úroveň vyhlazení než možnost <Vyhlazený 1>. Pokud je vybrána možnost <Vyhlazený 1> a tisk stále není jemný, vyberte možnost <Vyhlazený 2>.

Zapnutím nebo vypnutím možností <Použít pro grafiku> a <Použít pro text> můžete určit, zda se mají vyhlazovat data grafiky nebo textu.

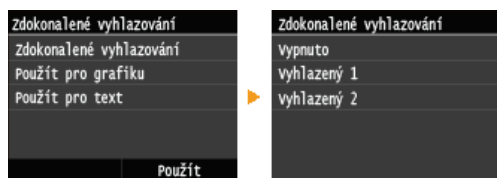

Konverze odstínů šedé

Můžete vybrat způsoby převádění hodnot barev na hodnotu stupňů šedé pro tisk dat barev.

sRGB
NTSC⁺
Uniform RGB

POZNÁMKA

- Toto nastavení je neplatné pro černobílá data.



<Nabídka> ▶ <Nastavení tiskárny> ▶ <PS> ▶ <Konverze odstínů šedé> ▶ Zadejte převod stupňů šedé ▶ 

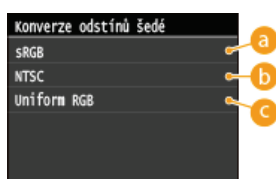

a <sRGB>

Umožňuje vypočítat hodnotu stupňů šedé pomocí způsobu převodu barev, který je založený na barvách sRGB.

b <NTSC>

Umožňuje vypočítat hodnotu stupňů šedé pomocí způsobu převodu barev, který je založený na barvách NTSC.

c <Uniform RGB>

Spočítá průměrnou hodnotu hodnot červené, zelené a modré jako hodnotu stupňů šedé.

Nastavení/Údržba

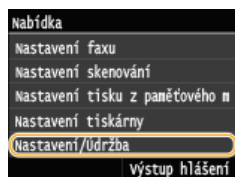

Všechna nastavení týkající se úprav a údržby jsou uvedena s krátkým popisem. Výchozí nastavení jsou označena křížkem (*).

POZNÁMKA

Hvězdičky (*)

- Nastavení označená hvězdičkou (*) jsou dostupná pouze v případě, že je připojena volitelná zásuvka na papír (zásuvka 2).

- ▶ Autom. nastavení gradace
- ▶ Nastavení automatické korekce
- ▶ Korekce tisku neshody barev
- ▶ Zobrazit čas doporučení přípravy kazety
- ▶ Zpracování černého textu
- ▶ Speciální zpracování
- ▶ Čistit fixační sestavu
- ▶ Čistit ITB
- ▶ Čistit podavač

Autom. nastavení gradace

Nastavte gradaci, sytost a barvu na kopiích a výtiscích. ▶ **Oprava gradace**

Plné nastavení
Rychlé nastavení
Nastavit obraz kopie

Nastavení automatické korekce

Zvolte, zda se má po zapnutí zařízení automaticky provést automatická rychlá úprava gradace nebo korekce posunu barev.

Autom. úprava obrazu pravidelně

Zvolte, zda se má provádět automatická rychlá úprava gradace. Je-li vybrána možnost <Zapnuto>, po zapnutí zařízení se automaticky provede rychlá úprava. Je-li vybrána možnost <Vypnuto>, rychlá úprava se provede po dokončení prvního tisku po zapnutí zařízení. Tuto úpravu lze také provést ručně (▶ **Rychlé nastavení**).

Vypnuto*
Zapnuto



<Nabídka> ▶ <Nastavení/Údržba> ▶ <Nastavení automatické korekce> ▶ <Autom. úprava obrazu pravidelně>
▶ Vyberte možnost <Vypnuto> nebo <Zapnuto> ▶ 

Korekce tisku neshody barev, když je zapnuté napájení

Zvolte, zda se má po zapnutí zařízení automaticky použít funkce Korekce tisku neshody barev. Tuto úpravu lze také provést ručně

(Oprava neshody barev tisku).

Vypnuto+
Zapnuto



<Nabídka> ▶ <Nastavení/Údržba> ▶ <Nastavení automatické korekce> ▶ <Korekce tisku neshody barev, když je zapnuté napájení> ▶ Vyberte možnost <Vypnuto> nebo <Zapnuto> ▶ 

Korekce tisku neshody barev

Tuto funkci použijte, pokud se obrázek rozmazal kvůli posunu barev.  **Oprava neshody barev tisku**

Zobrazit čas doporučení přípravy kazety

Nastavte, kdy se má zobrazit zpráva upozorňující na nedostatek toneru v tonerových kazetách.

Auto+
Vlastní
1 až 20+ až 99 (%)



<Nabídka> ▶ <Nastavení správy systému> ▶ <Zobrazit čas doporučení přípravy kazety> ▶ <Vlastní> ▶ Zadejte hladinu toneru ▶ <Použít> ▶ 

Zpracování černého textu

Nastavte mezní hodnotu určující, zda se černý text v barevných dokumentech bude tisknout pouze pomocí černého toneru, nebo pomocí směsi černého a barevných tonerů. Hodnoty můžete nastavit odděleně pro podavač a kopírovací desku.  **Nastavení hodnot pro reprodukci barev textu v barevných dokumentech**

Podavač
Sedm úrovní
Sklo skeneru
Sedm úrovní

Speciální zpracování

Pokud nejsou výsledky tisku na speciální typy papíru uspokojivé, následující nastavení může kvalitu výtisků zlepšit.

Speciální zpracování papíru

Při tisku na zadní stranu potištěného papíru, hrubý papír či obálky se mohou výsledky tisku zlepšit úpravou následujících nastavení.

Ruční nastavení zadní strany (pouze pro 2str.)

Jsou-li výtisky na zadní straně potištěného papíru příliš světlé, vyberte možnost <Zapnuto>. Toto nastavení můžete zadat zvlášť pro jednotlivé zdroje papíru.

Víceúčelová přihrádka

Vypnuto †
Zapnuto

Zásuvka 1

Vypnuto †
Zapnuto

Zásuvka 2*

Vypnuto †
Zapnuto



<Nabídka> ▶ <Nastavení/Údržba> ▶ <Speciální zpracování> ▶ <Speciální zpracování papíru> ▶ <Ruční nastavení zadní strany (pouze pro 2str.)> ▶ Vyberte zdroj papíru ▶ <Zapnuto> ▶

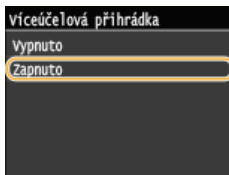

Zběžné nastavení papíru

Při tisku na hrubý papír, zvláště pokud se barevné obrázky tisknout příliš světlé, vyberte možnost <Zapnuto>. Nastavení můžete zadat zvlášť pro jednotlivé zdroje papíru.

Víceúčelová přihrádka

Vypnuto †
Zapnuto

Zásuvka 1

Vypnuto †
Zapnuto

Zásuvka 2*

Vypnuto †
Zapnuto



<Nabídka> ▶ <Nastavení/Údržba> ▶ <Speciální zpracování> ▶ <Speciální zpracování papíru> ▶ <Zběžné nastavení papíru> ▶ Vyberte zdroj papíru ▶ <Zapnuto> ▶

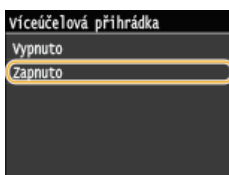

Prevence přilnutí obálky

Pokud se chlopně obálky lepí při tisku k tělu obálky, vyberte možnost <Zapnuto>.

Vypnuto †
Zapnuto



<Nabídka> ▶ <Nastavení/Údržba> ▶ <Speciální zpracování> ▶ <Speciální zpracování papíru> ▶ <Prevence přilnutí obálky> ▶ <Zapnuto> ▶

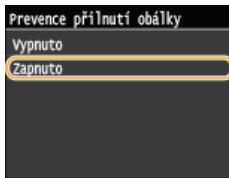

Přepínač obálek

Toto nastavení upravte, pokud jsou vytištěné obálky příliš světlé nebo pokud se obálky nepodávají plynule.

Obálka 1+
Obálka 2

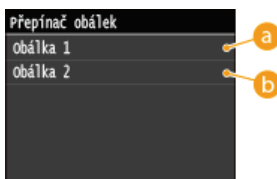
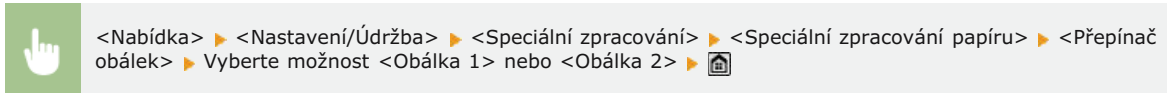

a <Obálka 1>

Tiskne na obálky s normální intenzitou fixace.

b <Obálka 2>

Tiskne na obálky s vyšší intenzitou fixace než možnost <Obálka 1>.

Speciální režim P

Pokud se potištěný papír vlní, vyberte možnost <Zapnuto>.

Vypnuto+
Zapnuto

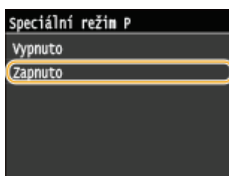
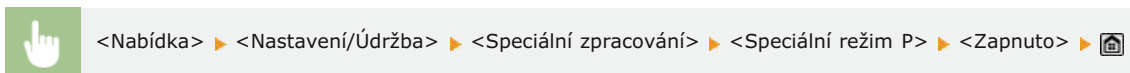

Čistit fixační sestavu

Vyčistěte fixační jednotku po výměně tonerové kazety nebo když se na výtiscích objevují černé pruhy.  **Fixační jednotka**

Čistit ITB

Vyčistěte přenosový pás uvnitř zařízení, abyste zabránili zhoršení kvality tisku.  **Přenosový pás**

Čistit podavač

Vyčistěte válce podavače, pokud se dokumenty při průchodu podavačem špiní.  **Podavač**

Nastavení správy systému

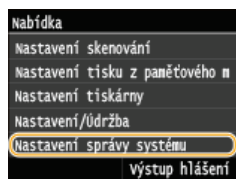

Všechna nastavení týkající se nastavení správy systému jsou uvedena s krátkým popisem. Výchozí nastavení jsou označena křížkem (†).

POZNÁMKA

Hvězdičky (*)

- Nastavení označená údajem „*1“ nelze importovat ani exportovat.
- Nastavení označená „*2“ jsou dostupná pouze u modelu MF729Cx.
- Nastavení označená „*3“ jsou dostupná pouze u modelu MF729Cx / MF728Cdw / MF724Cdw.
- Nastavení označená „*4“ jsou dostupná pouze u modelu MF729Cx / MF728Cdw / MF628Cw.

- ▶ **Nastavení sítě**
- ▶ **Povolit NFC**
- ▶ **Nastavení informací správce systému**
- ▶ **Nastavení informací o zařízení**
- ▶ **Správa ID oddělení Zap/Vyp**
- ▶ **Nastavení zabezpečení**
- ▶ **Vybrat zemi/region**
- ▶ **Nastavení vzdáleného UR**
- ▶ **Automatické přepnutí online pro dálkové skenování**
- ▶ **Omezit funkci VYS.**
- ▶ **Zobrazit výpis úloh**
- ▶ **Použít jako zařízení USB**
- ▶ **Uložit do paměti USB**
- ▶ **Tisk z paměťového média Zap/Vyp**
- ▶ **Povolit Product Extended Survey Program**
- ▶ **Zobrazit info o spotřebním materiálu (Vzd.UR/Toner Status)**
- ▶ **Povolit funkci Canon Mobile Scanning**
- ▶ **Nastavení Google Cloud Print**
- ▶ **Oznámení pro kontrolu nastavení papíru**
- ▶ **Import/Export nastavení**
- ▶ **Nastavení zabezpečení tisku**
- ▶ **Vyberte OS počítače připojeného pomocí USB**
- ▶ **Výběr PDL (Plug and Play)**
- ▶ **Aktualizovat firmware**
- ▶ **Uložit licenci**
- ▶ **Inicializovat klíč a certifikát**
- ▶ **Inicializovat adresář**
- ▶ **Inicializovat nabídku**

Nastavení sítě

Viz část ▶ **Nastavení sítě**.

Povolit NFC *1*2



Vyberte, zda se má povolit tisk, když se dotknete mobilním zařízením s podporou funkce NFC značky NFC na ovládacím panelu zařízení.

Vypnuto
Zapnuto†



<Nabídka> ► <Nastavení správy systému> ► <Povolit NFC> ► Vyberte možnost <Vypnuto> nebo <Zapnuto> ► Restartujte zařízení

Nastavení informací správce systému

Zadejte ID nebo PIN výhradně pro správce s přístupovými právy k <Nastavení sítě> a <Nastavení správy systému>. ID je <ID správce systému> a PIN je <PIN správce systému>. Můžete také zaregistrovat jméno správce. **🔴 Nastavení ID správce systému**

ID a PIN správce systému

Zadejte ID správce systému a kód PIN o délce maximálně sedmi číslic.

ID správce systému
PIN správce systému

Jméno správce systému

Zadejte jméno správce o délce maximálně 32 alfanumerických znaků.

Nastavení informací o zařízení



Zadejte název a instalační umístění sloužící k identifikaci zařízení o délce maximálně 32 alfanumerických znaků.

Název zařízení
Umístění



<Nabídka> ► <Nastavení správy systému> ► <Nastavení informací o zařízení> ► Vyberte možnost <Název zařízení> nebo <Umístění> ► Vyplňte pole <Název zařízení> nebo <Umístění> (🔴 **Zadávání textu**) ► <Použít> ►



Správa ID oddělení Zap/Vyp



Zvolte, zda se má používat funkce správa ID oddělení, která určuje přístupová oprávnění a udržuje informace o používání zařízení pomocí ID, sloužících jako uživatelské účty. **🔴 Nastavení správy ID oddělení**

Vypnuto⁺
Zapnuto



<Nabídka> ► <Nastavení správy systému> ► <Správa ID oddělení Zap/Vyp> ► Vyberte možnost <Vypnuto>



nebo <Zapnuto>

Nastavení zabezpečení

Povolte nebo zakažte nastavení šifrované komunikace pomocí funkce SSL nebo IPSec a nastavení filtrování paketů na základě IP adresy nebo adresy MAC.

Použit SSL

Zvolte, zda se má používat šifrovaná komunikace SSL. **Povolení šifrované komunikace SSL pro Vzdálené uživatelské rozhraní**

Vypnuto
Zapnuto



<Nabídka> ► <Nastavení správy systému> ► <Nastavení zabezpečení> ► <Použit SSL> ► Vyberte možnost <Vypnuto> nebo <Zapnuto> ► Restartujte zařízení

Použit IPSec *1

Zvolte, zda se má provádět šifrování komunikace vytvořením sítě VPN pomocí protokolu IPSec. **Konfigurace nastavení IPSec**

Vypnuto
Zapnuto



<Nabídka> ► <Nastavení správy systému> ► <Nastavení zabezpečení> ► <Použit IPSec> ► Vyberte možnost <Vypnuto> nebo <Zapnuto> ► Restartujte zařízení

Filtr adres IPv4

Povolte nebo zakažte nastavení filtrování paketů zaslaných do zařízení nebo přijatých ze zařízení se zadanými adresami IPv4.

Zadání IP adres pro přidání do pravidel brány firewall

Výstupní filtr

Vypnuto
Zapnuto

Vstupní filtr

Vypnuto
Zapnuto



<Nabídka> ► <Nastavení správy systému> ► <Nastavení zabezpečení> ► <Filtr adres IPv4> ► Vyberte možnost <Výstupní filtr> nebo <Vstupní filtr> ► Vyberte možnost <Vypnuto> nebo <Zapnuto> ► Restartujte zařízení

Filtr adres IPv6

Povolte nebo zakažte nastavení filtrování paketů zaslaných do zařízení nebo přijatých ze zařízení se zadanými adresami IPv6.

Zadání IP adres pro přidání do pravidel brány firewall

Výstupní filtr

Vypnuto 
Zapnuto

Vstupní filtr

Vypnuto 
Zapnuto



<Nabídka> ► <Nastavení správy systému> ► <Nastavení zabezpečení> ► <Filtr adres IPv6> ► Vyberte možnost <Výstupní filtr> nebo <Vstupní filtr> ► Vyberte možnost <Vypnuto> nebo <Zapnuto> ► Restartujte zařízení

Filtr adres MAC

Povolte nebo zakažte nastavení filtrování paketů zaslaných do zařízení nebo přijatých ze zařízení se zadanými adresami MAC.

Zadání MAC adres pro přidání do pravidel brány firewall

Výstupní filtr

Vypnuto 
Zapnuto

Vstupní filtr

Vypnuto 
Zapnuto



<Nabídka> ► <Nastavení správy systému> ► <Nastavení zabezpečení> ► <Filtr adres MAC> ► Vyberte možnost <Výstupní filtr> nebo <Vstupní filtr> ► Vyberte možnost <Vypnuto> nebo <Zapnuto> ► Restartujte zařízení

Vybrat zemi/region ^{*1}

Zadejte zemi nebo oblast, kde se zařízení používá. Výchozí nastavení může být různé podle nastavení, které bylo vybráno při prvním zapnutí.

Rakousko (AT)
Bělorusko (BY)
Belgie (BE)
Česká republika (CZ)
Dánsko (DK)
Egypt (EG)
Finsko (FI)
Francie (FR)
Německo (DE)
Řecko (GR)
Maďarsko (HU)
Irsko (IE)
Itálie (IT)
Jordánsko (JO)
Lucembursko (LU)

Nizozemsko (NL)
Norsko (NO)
Polsko (PL)
Portugalsko (PT)
Rusko (RU)
Saúdská Arábie (SA)
Slovinsko (SI)
Jižní Afrika (ZA)
Španělsko (ES)
Švédsko (SE)
Švýcarsko (CH)
Ukrajina (UA)
Velká Británie (GB) 
Jiná



<Nabídka> ► <Nastavení správy systému> ► <Vybrat zemi/region> ► Vyberte zemi nebo oblast 

Nastavení vzdáleného UR *1

Konfigurujte nastavení pro použití Vzdáleného uživatelského rozhraní. Pomocí Vzdáleného uživatelského rozhraní můžete zařízení konfigurovat pomocí webového prohlížeče.

Použití vzdálené UR

Vyberte, zda se má používat Vzdálené uživatelské rozhraní. Pomocí Vzdáleného uživatelského rozhraní můžete zařízení konfigurovat pomocí webového prohlížeče. **Zákaz Vzdáleného uživatelského rozhraní**

Vypnuto
Zapnuto⁺

Nastavení zabezpečení přístupu ve vzdáleném UR

Nastavte, zda je vyžadován kód PIN pro přístup ke Vzdálenému uživatelskému rozhraní. Nastavte kód PIN obsahující až 7 číslic. Všichni uživatelé používají společný kód PIN. **Nastavení kódu PIN pro Vzdálené uživatelské rozhraní**

Vypnuto⁺

Zapnuto

Přístupový PIN vzdáleného UR



<Nabídka> ▶ <Nastavení správy systému> ▶ <Nastavení vzdáleného UR> ▶ <Nastavení zabezpečení přístupu ve vzdáleném UR> ▶ <Zapnuto> ▶ Zadejte kód PIN ▶ PIN (potvrzení kódu) ▶ <Použít> 

Automatické přepnutí online pro dálkové skenování *1

Když skenujete z počítače, pomocí této možnosti můžete nastavit automatický přechod do režimu online za účelem použití vzdáleného skenování (pohotovostní režim skeneru) bez použití ovládacího panelu.

Vypnuto
Zapnuto⁺



<Nabídka> ▶ <Nastavení správy systému> ▶ <Automatické přepnutí online pro dálkové skenování> ▶ Vyberte možnost <Vypnuto> nebo <Zapnuto> ▶ 

Omezit funkci VYS.

Nakonfigurujte omezení pro různé způsoby přiřazení míst určení, když odesíláte e-maily, i-faxy atd.

PIN adresáře

Zadejte kód PIN a vyžadujte jeho zadávání při přidávání nových položek nebo úpravách stávajících položek v adresáři. **Nastavení**

kódu PIN pro adresář

Omezit nová místa určení

Zvolte, zda se faxová čísla a e-mailové/i-faxové adresy, které lze zadat jako místa určení, mají omezit na čísla a adresy již zaregistrované v adresáři. **Omezení dostupných míst určení**

Vypnuto†
Zapnuto

Omezit odesílání z výpisu

Zvolte, zda zabránit volbě místa určení z výpisů zaslaných úloh. **Zákaz použití naposledy použitých míst určení**

Vypnuto†
Zapnuto

Potvrzení VYS. kódované volby

Zvolte, zda se mají zobrazit údaje zadaného čísla kódovaných voleb, je-li vybráno jako místo určení. **Zobrazení míst určení uložených v adresáři**

Vypnuto†
Zapnuto

Zobrazit výpis úloh



Zvolte, zda chcete zobrazit výpisy kopírování, tisku, faxování a skenování na displeji zařízení a v hlášení správy komunikace.

Vypnuto
Zapnuto†



<Nabídka> ▶ <Nastavení správy systému> ▶ <Zobrazit výpis úloh> ▶ Vyberte možnost <Vypnuto> nebo <Zapnuto> ▶ Restartujte zařízení

Použit jako zařízení USB

Povolte nebo zakažte port USB používaný k připojení zařízení k počítači. **Omezení připojení k počítači pomocí kabelu USB**

Vypnuto
Zapnuto†

Uložit do paměti USB

Zvolte, zda povolíte ukládání naskenovaných dokumentů na paměťové zařízení USB. **Omezení funkce skenování do zařízení USB**

MF729Cx

Vypnuto†
Zapnuto

MF728Cdw / MF724Cdw / MF628Cw / MF623Cn

Vypnuto
Zapnuto†

Tisk z paměťového média Zap/Vyp

Zvolte, zda povolíte tisk dat z paměťového zařízení USB, je-li připojeno k zařízení. **Omezení tisku ze zařízení USB**

MF729Cx

Vypnuto†
Zapnuto

MF728Cdw / MF724Cdw / MF628Cw / MF623Cn

Vypnuto
Zapnuto†

Povolit Product Extended Survey Program

Povolte nebo zakažte program Product Extended Survey Program (program průzkumu využití zařízení).

Vypnuto
Zapnuto†



<Nabídka> ► <Nastavení správy systému> ► <Povolit Product Extended Survey Program> ► Vyberte možnost <Vypnuto> nebo <Zapnuto> ► Restartujte zařízení

Zobrazit info o spotřebním materiálu (Vzd.UR/Toner Status)

Nastavte, zda chcete na obrazovce Vzdálené uživatelské rozhraní nebo Toner Status zobrazit tlačítko umožňující přístup na web pro nákup tonerových kazet. Nastavte také, zda chcete použít Toner Status.

Zobrazit tlačítko pro nákup spotřebního materiálu (Vzd.UR)

Vypnuto
Zapnuto†

Nastavení Toner Status

Vypnuto
Zapnuto†
Zobr.tl. pro nákup spotř. mat.
Vypnuto
Zapnuto†



<Nabídka> ► <Nastavení správy systému> ► <Zobrazit info o spotřebním materiálu (Vzd.UR/Toner Status)> ► Zadejte nastavení ►

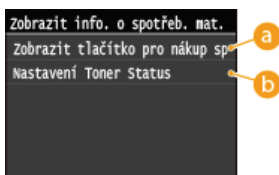

a <Zobrazit tlačítko pro nákup spotřebního materiálu (Vzd.UR)>

Pokud nechcete zobrazit ve Vzdáleném uživatelském rozhraní tlačítko pro přístup na stránky, které umožňují nákup

tonerových kazet, vyberte možnost <Vypnuto>.

b <Nastavení Toner Status>

Pokud nechcete použít možnost Toner Status (Stav toneru), vyberte možnost <Vypnuto>. Pokud nechcete, aby se v možnosti Toner Status (Stav toneru) zobrazovalo tlačítko pro přístup na stránky, které umožňují nákup tonerových kazet, vyberte možnost <Zapnuto> a potom <Vypnuto>.

Povolit funkci Canon Mobile Scanning



Vyberte, zda se má povolit skenování z mobilního zařízení pomocí aplikace Canon Mobile Scanning.

Vypnuto
Zapnuto†



<Nabídka> ▶ <Nastavení správy systému> ▶ <Povolit funkci Canon Mobile Scanning> ▶ Vyberte možnost <Vypnuto> nebo <Zapnuto> ▶ Restartujte zařízení

Nastavení Google Cloud Print *1

Povolte nebo zakažte službu Google Cloud Print. **Tisk pomocí služby Google Cloud Print**

Povolit Google Cloud Print

Vypnuto
Zapnuto†

Stav uložení do služby Google Cloud Print

Oznámení pro kontrolu nastavení papíru



Určete, zda se má zobrazit zpráva s výzvou ke kontrole nastavení papíru, když vkládáte do zařízení zásuvku na papír.

Vypnuto
Zapnuto†



<Nabídka> ▶ <Nastavení správy systému> ▶ <Oznámení pro kontrolu nastavení papíru> ▶ Vyberte možnost <Vypnuto> nebo <Zapnuto> ▶ Restartujte zařízení

Import/Export nastavení *1

Pomocí paměťového zařízení USB můžete importovat a exportovat místa určená v adresáři a jiné typy dat nastavení. **Použití paměťového zařízení USB k exportu/importu uložených dat**

Import
Export

Nastavení zabezpečení tisku *3

Povolte nebo zakažte zabezpečený tisk.  **Tisk pomocí zabezpečeného tisku**

Vypnuto

Zapnuto⁺

Čas smazání zabezpeč. tisku
10 až 30⁺ až 240 (min)

Vyberte OS počítače připojeného pomocí USB



Vyberte operační systém počítače, který se připojuje k zařízení přes rozhraní USB.

Mac OS⁺
Windows
Jiná

DŮLEŽITÉ

- Nastavení zařízení musí odpovídat operačnímu systému počítače. Jinak počítač nerozpozná zařízení správně.



<Nabídka> ► <Nastavení správy systému> ► <Vyberte OS počítače připojeného pomocí USB> ► Vyberte operační systém ► Restartujte zařízení

Výběr PDL (Plug and Play)



Vyberte jazyk popisu stránky tak, aby bylo zařízení rozpoznáno jako tiskárna kompatibilní s daným jazykem, je-li připojeno k počítači pomocí funkce Plug and Play. Podrobnosti najdete v dokumentu MF Driver Installation Guide (Příručka instalace ovladače MF).

Síť *1

Vyberte jazyk popisu stránky tak, aby bylo zařízení rozpoznáno jako tiskárna kompatibilní s daným jazykem, je-li zjištěno přes síť.

FAX*4
UFRII LT⁺
UFRII LT (V4)
PCL5*3
PCL6*3
PS*3

USB

Vyberte jazyk popisu stránky tak, aby bylo zařízení rozpoznáno jako tiskárna kompatibilní s daným jazykem, je-li připojeno k počítači přes rozhraní USB.

FAX*4
UFRII LT⁺
UFRII LT (V4)
PCL5*3
PCL6*3
PS*3

POZNÁMKA:

<FAX> se zobrazí, pokud je pro možnost <Vyberte OS počítače připojeného pomocí USB> vybráno nastavení <Mac OS>.



<Nabídka> ► <Nastavení správy systému> ► <Výběr PDL (Plug and Play)> ► Vyberte možnost <Síť> nebo <USB> ► Vyberte jazyk popisu stránky ► Restartujte zařízení

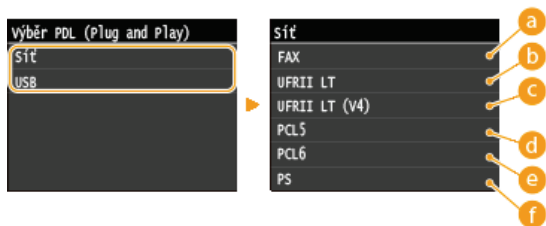

- a <FAX>**
Rozpozná a připojí zařízení jako fax.
- b <UFR II LT>**
Rozpozná a připojí zařízení jako tiskárnu UFR II LT.
- c <UFR II LT (V4)>**
Rozpozná a připojí zařízení jako tiskárnu UFR II LT kompatibilní se specifikacemi papíru XML (XPS).
- d <PCL5>**
Rozpozná a připojí zařízení jako tiskárnu PCL5.
- e <PCL6>**
Rozpozná a připojí zařízení jako tiskárnu PCL6.
- f <PS>**
Rozpozná a připojí zařízení jako tiskárnu PS.

Aktualizovat firmware *1

Vyberte způsob instalace aktualizace firmwaru podle prostředí zařízení.

- <Prostřednictvím PC>

Zvolte, pokud chcete aktualizace firmwaru dostupné na webových stránkách společnosti Canon instalovat sami ručně. Pokyny pro instalaci aktualizace se naleznete v příručce na webových stránkách. Používá-li zařízení bezdrátovou síť LAN, můžete aktualizovat <Prostřednictvím PC> níže nebo se připojit pomocí kabelu USB.

- <Prostřednictvím internetu>

Vyberte automatickou instalaci aktualizace firmwaru bez použití počítače. Aktualizaci proveďte podle pokynů na obrazovce. Zařízení musí být připojeno k internetu.

- <Informace o verzi>

Vyberte, chcete-li zkontrolovat podrobnosti o aktuálním firmwaru.

Prostřednictvím PC
Prostřednictvím internetu
Informace o verzi

Uložit licenci *1



Zadejte licenční klíč pro povolení volitelných funkcí. **Uložení licence (MF729Cx)**



<Nabídka> ► <Nastavení správy systému> ► <Uložit licenci> ► <OK> ► Zadejte kód registrace licence ► <Uložit> ► <Zavřít> ► Restartujte zařízení

Inicializovat klíč a certifikát *1

Vyberte, chcete-li [Nastavení klíče a certifikátu] a [Nastavení certifikátu CA] vrátit na výchozí tovární hodnoty. **Inicializace klíče a certifikátu**

Inicializovat adresář *1

Vyberte, chcete-li nastavení adresáře vrátit na výchozí tovární hodnoty. **Inicializace adresáře**

Inicializovat nabídku *1

Vyberte, chcete-li následující nastavení vrátit na výchozí tovární hodnoty. Všechna následující nastavení lze obnovit najednou, případně jednotlivě. **Inicializace nabídky**

Možnosti
Nastavení časovače
Běžná nastavení
Nastavení kopírování
Nastavení faxu*4
Nastavení skenování
Nastavení tisku z paměťového média
Nastavení tiskárny
Nastavení správy systému
Inicializovat vše

Nastavení správy systému

Vyberte, chcete-li nastavení správy systému vrátit na výchozí tovární hodnoty. Všechna nastavení správy systému lze obnovit najednou. **Inicializace nabídky**

Nastavení sítě	Použít jako zařízení USB
Povolit NFC*2	Uložit do paměti USB
Nastavení informací správce systému	Tisk z paměťového média Zap/Vyp
Nastavení informací o zařízení	Povolit Product Extended Survey Program
Správa ID oddělení Zap/Vyp	Informace o nákupu spotřebního materiálu
Nastavení zabezpečení	Povolit funkci Canon Mobile Scanning
Nastavení vzdáleného UR	Nastavení Google Cloud Print*1
Automatické přepnutí online pro dálkové skenování	Oznámení pro kontrolu nastavení papíru
Omezit funkci VYS.	Nastavení zabezpečení tisku*3
Uložit server LDAP	Vyberte OS počítače připojeného pomocí USB
Nastavení ověření pro funkci odesílání	Výběr PDL (Plug and Play)
Zobrazit výpis úloh	Inicializovat vše

Odstraňování problémů

Když se vyskytne problém, zkuste najít řešení v této kapitole, než se obrátíte na společnost Canon.

■ Zachycení papíru

Pokud dojde k uvíznutí dokumentu nebo papíru, naleznete pokyny k jeho vyjmutí v části **▶ Odstraňování zachycených papírů**.



■ Zobrazí se zpráva s chybovým kódem

Pokud se na obrazovce zobrazí zpráva nebo chybový kód (tři čísla), podívejte se do následujících částí.



- ▶ Pokud se zobrazí chybová zpráva
- ▶ Pokud se zobrazí chybový kód

■ Obecné problémy

Pokud máte podezření, že zařízení nefunguje správně, než se obrátíte na společnost Canon, podívejte se do následujících částí.



- ▶ Obecné problémy
- ▶ Problémy s instalací nebo nastavením
- ▶ Problémy s kopírováním
- ▶ Problémy s tiskem
- ▶ Problémy s faxováním/telefonováním (MF729Cx / MF728Cdw / MF628Cw)

■ Tiskové výsledky nejsou uspokojivé

Pokud nejste s výsledky tisku spokojeni, přečtěte si informace v části **▶ Když se nedaří uspokojivě tisknout**.



■ Pokud problém nelze vyřešit

Pokud problém přetrvává, vyhledejte v části **▶ Pokud problém nelze vyřešit** kontaktní údaje.



Odstraňování zachycených papírů

Pokud dojde k zachycení papíru, zobrazí se na obrazovce zpráva <Zachycený papír.>. Klepnutím na tlačítko <Další> zobrazíte jednoduchá řešení. Pokud potřebujete odstranit uvíznutý papír a postupy na displeji jsou obtížně pochopitelné, podívejte se do následujících částí.



MF729Cx / MF728Cdw / MF724Cdw

- <Otevřete kryt podavače.>
 - **Dokument uvízne v podavači (MF729Cx / MF728Cdw / MF724Cdw)**
- <Otevřete přední kryt.>
 - **Papír se zachytí v přední straně**
- <Odeberte papír z víceúč.přih.>
 - **Papír se zachytí v otvoru ručního podavače (MF729Cx / MF728Cdw / MF724Cdw)**
- <Vytáhněte zásuvku 1.>
 - <Vytáhněte zásuvku 2.>
 - **Papír se zachytí v zásuvce na papír**
- <Otevřete zadní kryt.>
 - **Papír se zachytí v zadní straně**

MF628Cw / MF623Cn

- <Otevřete kryt podavače.>
 - **Dokument uvízne v podavači (MF628Cw / MF623Cn)**
- <Zvedněte ovládací panel.>
 - **Papír se zachytí v přední i v zadní straně**
- <Vytáhněte zásuvku.> ► <Otevřete kryt papíru.>
 - **Papír se zachytí v otvoru ručního podavače (MF628Cw / MF623Cn)**
- <Vytáhněte zásuvku.> ► <Odstraňte zachycený papír.>
 - **Papír se zachytí v zásuvce na papír**

DŮLEŽITÉ

Při vyjímání zachyceného papíru zařízení nevyjínejte

- Pokud byste zařízení vypnuli, došlo by k odstranění právě tisknutých dat. Při přijímání faxových dokumentů buďte zvlášť opatrní.

Pokud se papír roztrhne

- Odstraňte všechny kousky papíru, aby nemohlo dojít k jejich zachycení.

Pokud se papír zachycuje v přístroji opakovaně

- Před vložením papíru do zařízení sklepněte hrany stohu papíru o rovnou plochu a zarovnejte okraje.
- Zkontrolujte, zda je papír pro zařízení vhodný. ○ **Papír**
- Zkontrolujte, zda v zařízení nezůstaly zbytky zachyceného papíru.

Nevytahujte zachycený dokument nebo papír ze zařízení silou

- Pokud byste papír vytahovali silou, mohlo by dojít k poškození částí zařízení. Pokud nejste schopni papír vyjmout, kontaktujte místního autorizovaného prodejce společnosti Canon nebo linku podpory společnosti Canon. ○ **Pokud problém nelze vyřešit**

Dokument uvízne v podavači (MF729Cx / MF728Cdw / MF724Cdw)

Jsou-li v podavači umístěné dokumenty, nejprve je vyjměte. Poté postupujte podle následujících kroků.

Vyjměte uvíznutý dokument z krytu podavače.

1

1 Otevřete kryt podavače.

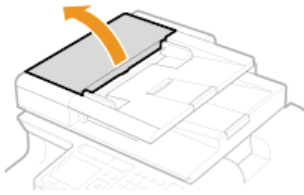

2 Pohybem páčky část odjistíte.

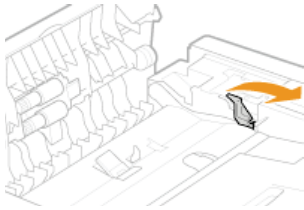

3 Jemně dokument vytáhněte.



2 Vyjměte dokument zachycený uvnitř krytu podavače.

1 Podržte zelený úchyt a otevřete vnitřní kryt.

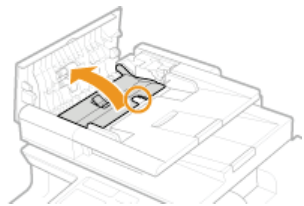

2 Jemně dokument vytáhněte.

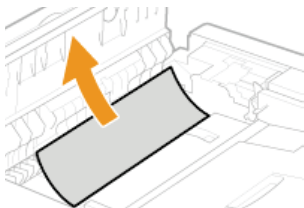

3 Zavřete vnitřní kryt.

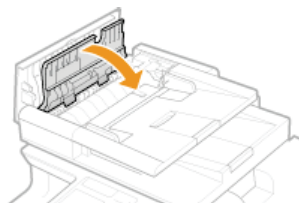

3 Vraťte páčku zpět na místo a uzavřete kryt podavače.

Papír se zachytí v přední straně

1 Otevřete přední kryt.

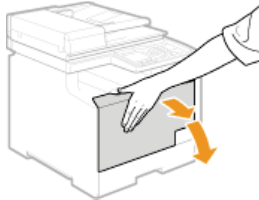

2 Zvedněte ovládací panel.

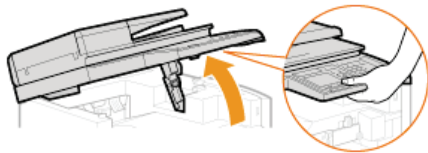

3 Jemně vytáhněte papír.

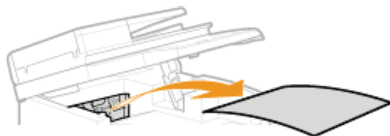

4 Sklopte ovládací panel a přední kryt.

Papír se zachytí v otvoru ručního podavače (MF729Cx / MF728Cdw / MF724Cdw)

Je-li v přihrádce vložený papír, nejprve jej vyjměte. Nevytahujte zachycený papír ze zařízení silou. Pokud zachycený papír nelze snadno vytáhnout, přejděte k dalšímu kroku.

1 Vyjměte zachycený papír z přihrádky.

1 Jemně vytáhněte papír.

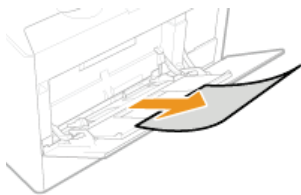

2 Zavřete přihrádku.



2 Vyjměte papír zachycený uvnitř přihrádky.

1 Vysuňte zásuvku na papír.

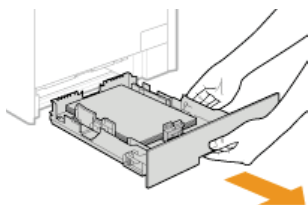

DŮLEŽITÉ:

Uchopte zásuvku na papír oběma rukama a opatrně ji vytáhněte. Jinak byste mohli zásuvku upustit a poškodit, pokud by šla vysunout nečekaně lehce.

- 2 Uchopte zelené úchyty a stlačte část dolů, jak je znázorněno na obrázku.**

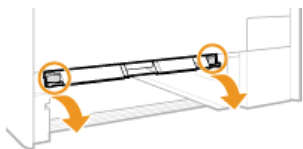

- 3 Jemně vytáhněte papír.**

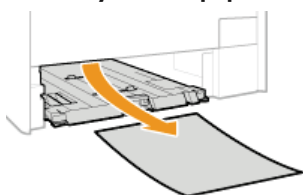

DŮLEŽITÉ:

Nedotýkejte se gumové podložky

Mohlo by to způsobit pokles kvality tisku.

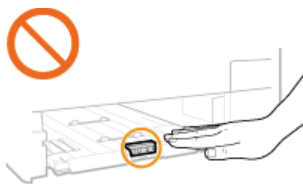

- 3 Uchopte zelené úchyty a vraťte část zpět na místo, jak je znázorněno na obrázku.**

- Část vraťte do původní polohy, až zacvakne.

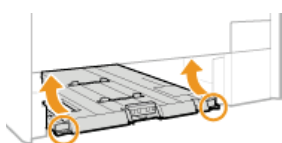

- 4 Zavřete zásuvku na papír.**

- 5 Pokud se zobrazí následující obrazovka, klepněte na možnost <Ano>.**

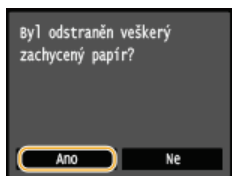

Papír se zachytí v zásuvce na papír

- 1 Vysuňte zásuvku na papír.**

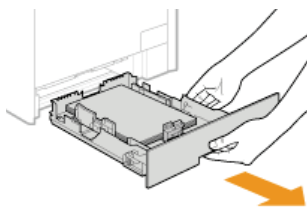

DŮLEŽITÉ:

- Uchopte zásuvku na papír oběma rukama a opatrně ji vytáhněte. Jinak byste mohli zásuvku upustit a poškodit, pokud by šla vysunout nečekaně lehce.

2 Jemně vytáhněte papír.

- Je-li připojena volitelná zásuvka na papír (zásuvka 2), stejným způsobem opatrně vytáhněte papír.

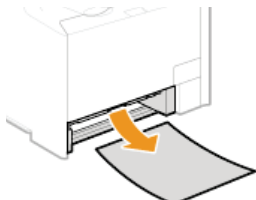

3 Zavřete zásuvku na papír.

4 Pokud se zobrazí následující obrazovka, klepněte na možnost <Ano>.

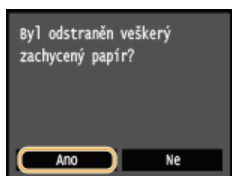

Papír se zachytí v zadní straně

1 Otevřete zadní kryt.

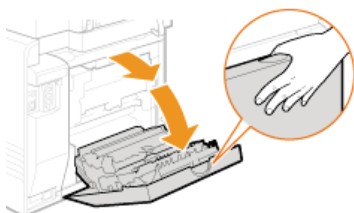

2 Přitáhněte zelené úchyty a jemně vytáhněte papír.

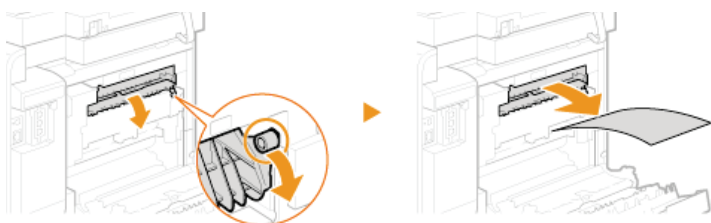

3 Jemně vytáhněte papír.

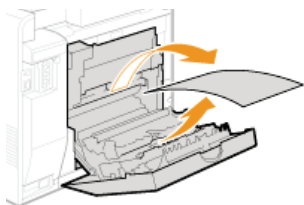

4 Uchopte zelené úchyty a duplexní jednotku pevně uzavřete, (a) dokud nezacvakne.

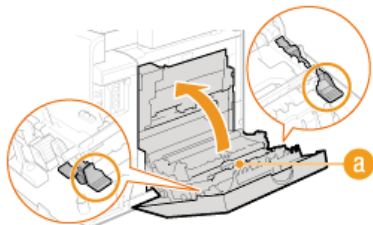

5 Jemně vytáhněte papír.

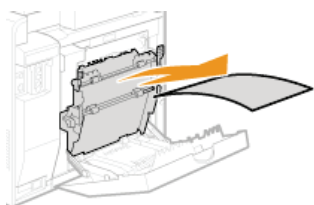

6 Zavřete zadní kryt.

Dokument uvízne v podavači (MF628Cw / MF623Cn)

Jsou-li v podavači umístěné dokumenty, nejprve je vyjměte. Poté postupujte podle následujících kroků.

1 Otevřete kryt podavače.

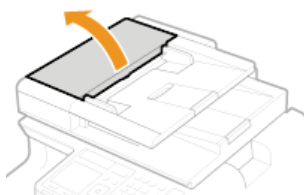

2 Jemně dokument vytáhněte.



3 Zavřete kryt podavače.

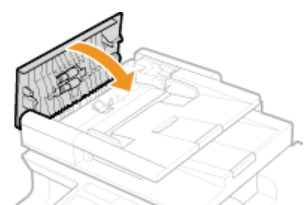

Papír se zachytí v přední i v zadní straně

1 Zvedněte ovládací panel.

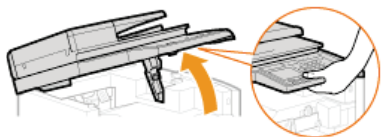

2 Jemně vytáhněte papír.



3 Sklopte ovládací panel.

4 Otevřete zadní kryt.

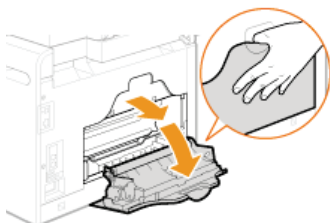

5 Jemně vytáhněte papír.

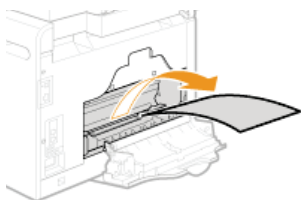

6 Zavřete zadní kryt.

Papír se zachytí v otvoru ručního podavače (MF628Cw / MF623Cn)

1 Vysuňte zásuvku na papír.

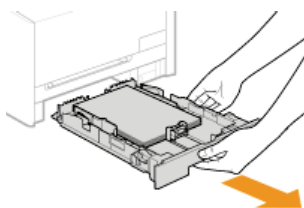

DŮLEŽITÉ:

- Uchopte zásuvku na papír oběma rukama a opatrně ji vytáhněte. Jinak byste mohli zásuvku upustit a poškodit, pokud by šla vysunout nečekaně lehce.

Otevřete kryt.

2

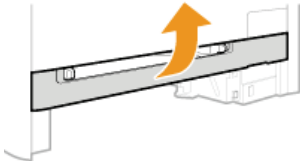

3 Uchopte zelené úchyty a stlačte část dolů, jak je znázorněno na obrázku.

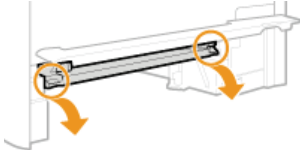

4 Jemně vytáhněte papír.

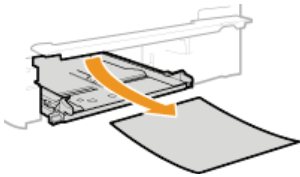

5 Uchopte zelené úchyty a vraťte část zpět na místo, jak je znázorněno na obrázku, a zavřete kryt.

- Část vraťte do původní polohy, až zacvakne.



6 Zavřete zásuvku na papír.

7 Pokud se zobrazí následující obrazovka, klepněte na možnost <Ano>.

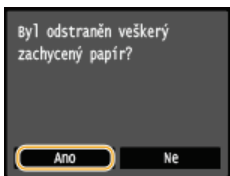

ODKAZY

► Oznámení pro kontrolu nastavení papíru

Pokud se zobrazí chybová zpráva

Pokud nemůžete odesílat fax nebo je plná paměť, případně pokud se vyskytnou provozní problémy, na displeji se zobrazí zpráva. Podrobné informace o jednotlivých zprávách naleznete v následujícím seznamu.

Černobílé kopírování je omezené. Chcete kopie pořídit barevně?



V rámci správy ID oddělení je černobílé kopírování zakázáno.

- Klikněte na tlačítko <Ano> a přihlaste se pomocí ID oddělení, pro které není černobílé kopírování zakázáno. Pokud ID oddělení a kód PIN neznáte, kontaktujte správce.

🔍 **Nastavení správy ID oddělení**

Černobílý tisk je omezen. Chcete tisknout barevně?



V rámci správy ID oddělení je černobílý tisk zakázán.

- Chcete-li tisknout barevně, vyberte možnost <Ano>.
- Chcete-li tisknout černobíle, vyberte možnost <Ne> a přihlaste se pomocí ID oddělení, pro které není černobílý tisk omezený. ID oddělení a kód PIN vám poskytne správce.

🔍 **Nastavení správy ID oddělení**

Černá kazeta dosáhla konce životnosti.



Životnost tonerové kazety je u konce.

- Doporučujeme vyměnit tonerovou kazetu.

🔍 **Postup výměny tonerových kazet**

Nelze analyzovat certifikát ověřovacího serveru.



Certifikát ověřovacího serveru může být neplatný nebo ve formátu, který tiskárna nepodporuje.

- Zkontrolujte certifikát ověřovacího serveru.

🔍 **Konfigurace ověřování IEEE 802.1X**

Nelze změnit typ místa určení pro místa určení uložená ve skupině.



Vybrané místo určení nelze upravit, protože je uloženo do skupinové volby.

- Chcete-li změnit typ místa určení, které je uloženo do skupinové volby, nejprve odstraňte uložené místo určení uložené ze skupinové volby. Poté změňte místo určení a znovu jej uložte do skupinové volby.

Nelze vyhledat přístupový bod.



Po pokusu o automatické nastavení pomocí funkce WPS není možné bezdrátový směrovač po určitou dobu detekovat.

- Znovu se připojte a věnujte pozornost časovému limitu.
 - **Nastavení připojení pomocí funkce WPS v režimu Push Button**
 - **Nastavení připojení pomocí funkce WPS v režimu kódu PIN**

Identifikátor SSID i síťový klíč bezdrátového směrovače byly zadány ručně, ale zadání bylo chybné.

- Zkontrolujte identifikátor SSID a síťový klíč a zadejte je znovu a správně.
 - **Kontrola identifikátoru SSID a síťového klíče**
 - **Vytvoření připojení zadáním podrobných nastavení**

Bezdrátový směrovač nemusí být možné detekovat z důvodu problémů s nastavením sítě, ke kterým se pokouší připojit.

- Zkontrolujte, zda je přístroj správně nainstalován a připraven na připojení k síti.
 - **Problémy s instalací nebo nastavením**
- Pokud problém stále přetrvává, zkontrolujte nastavení zabezpečení bezdrátového směrovače.

Nelze tisknout data PŘ.



Přijaté dokumenty nelze tisknout z těchto důvodů:

- Je otevřen kryt.
- Není vložen žádný papír.
- Došlo k zachycení papíru nebo dokumentu.
- Tonerové kazety jsou prázdné.
- Došlo k chybě.
- Zkontrolujte, zda dochází k uvedeným problémům. Pokud se na displeji objeví zprávy obsahující příčiny a řešení, přečtěte si jejich obsah.

Nelze přijmout fax. Zkontrolujte u odesílatele, zda byl fax odeslán správně.



Přístroj příjemce neodpověděl do 35 sekund.

- Požádejte odesílatele, aby fax poslal znovu. Uslyšíte-li pípnutí, zvolením možnosti <Spustit příjem> přijměte fax.
 - **Příjem faxů (MF729Cx / MF728Cdw / MF628Cw)**

Nelze odeslat, protože je zadáno více než jedno místo určení.



Odeslání faxu do více míst určení není povoleno.

- Pokud chcete zadat více míst určení, nastavte položku <Omezit sekvenční vysílání> na možnost <Vypnuto> nebo <Potvrdit sekvenční vysílání>. Další informace získáte od správce.
 - **Zákaz sekvenčního vysílání (MF729Cx / MF728Cdw / MF628Cw)**

Nelze zadat skupinu.



Skupinovou volbu jste zadali jako místo určení po klepnutí na tlačítko <Zavěšení>.

- Jakmile však klepnete na tlačítko <Zavěšení>, nelze již zadat místa určení do skupinové volby. Klepněte na tlačítko <Konec> na obrazovce <Zadejte místo určení.> a zadejte místa určení, kam chcete faxové dokumenty odeslat, ale neklepejte na tlačítko <Zavěšení>.

Google Cloud Print nelze použ. Chyba ověření serveru.



Služba Cloud Print nemohla provést ověření na serveru nebo nebylo možné získat informace pro uložení.

- Zkontrolujte, zda je správně zadané nastavení data a času.
 - ▶ **Nastavení data/času**

Google Cloud Print nelze použ. Chyba komunik. se serverem.



Tisk ve službě Cloud není k dispozici, protože došlo k chybě.

- Zkontrolujte, zda je zařízení správně připojeno k bezdrátové nebo kabelové síti LAN.
 - ▶ **Připojení k bezdrátové síti LAN (MF729Cx / MF728Cdw / MF724Cdw / MF628Cw)**
 - ▶ **Připojení ke kabelové síti LAN**
- Port, který se používá pro tisk službu Cloud, může být blokován branou firewall nebo jiným prostředkem zabezpečení. Pomocí počítače zkontrolujte dostupnost portu 5222.
- Používá-li se v síti server proxy, zkontrolujte, zda jsou nastavení serveru proxy na zařízení a serveru správná. Podrobnosti získáte od správce sítě.
 - ▶ **Nastavení serveru proxy**

Nelze použít tato nastavení. Odesílání na zadané místo určení není povoleno.



Zařízení je nastavené tak, aby aktuálně přihlášený uživatel nemohl odesílat data na adresy uložené ve vybrané položce <Oblíbená nastavení>.

- Změňte omezení odesílání pro přihlášeného uživatele.
 - ▶ **Nastavení správy ID oddělení**

Chyba komun.s kaz. Na použ. jiných kaz. než Canon se nevzt. záruka. Množství ink. v kaz. se nezobrazí správně.



Tonerová kazeta je nesprávně nainstalovaná nebo je vadná.

- Nainstalujte tuto tonerovou kazetu znovu. Pokud opětovná instalace tonerové kazety danou chybovou zprávu neodstraní, tonerová kazeta může být vadná. Kontaktujte prodejce, u kterého jste tonerovou kazetu zakoupili, nebo středisko péče o zákazníky společnosti Canon.
 - ▶ **Postup výměny tonerových kazet**

Používaná tonerová kazeta nemusí být originálním produktem Canon.

- Tonerové kazety nahrazujte pouze originálními tonerovými kazetami Canon.
 - ▶ **Spotřební materiál**

Změňte ověřovací heslo.



Skončila platnost hesla.

- Nastavte nové heslo.

Zkontrolujte nastavení ověření.



Způsob ověřování nastavený v zařízení se neshoduje se způsobem ověřování nastaveným na serveru RADIUS.

- Zkontrolujte, zda je v zařízení a na serveru RADIUS nastavený stejný způsob ověřování. V případě neshody nastavte správný způsob ověřování.
 - ▶ **Konfigurace ověřování IEEE 802.1X**

Čištění selhalo.



Během čištění došlo k zachycení papíru.

- Vyjměte zachycený papír, založte papír správně a spusťte čištění znovu.
 - ▶ **Odstraňování zachycených papírů**
 - ▶ **Podavač**
 - ▶ **Fixační jednotka**

Zbývající množství toneru v kazetách požadované pro čištění fixační jednotky není dostatečné.

- Čištění vyžaduje dostatečné množství toneru v kazetách. Vyměňte požadovanou tonerovou kazetu a čištění zopakujte.
 - ▶ **Výměna tonerových kazet**

Barevné kopírování je omezené. Chcete kopie pořídit černobíle?



V rámci správy ID oddělení je barevné kopírování zakázáno.

- Vyberte možnost <Ano> pro černobílé kopírování.
- Chcete-li kopírovat barevně, vyberte možnost <Ne> a přihlaste se pomocí ID oddělení, u kterého není omezeno barevné kopírování. ID oddělení a kód PIN vám poskytne správce. ▶ **Nastavení správy ID oddělení**

Barevný tisk je omezený. Chcete tisknout černobíle?



V rámci správy ID oddělení je barevný tisk zakázán.

- Pro černobílý tisk vyberte možnost <Ano>.
- Chcete-li tisknout barevně, vyberte možnost <Ne> a přihlaste se pomocí ID oddělení, u kterého není omezený barevný tisk. ID oddělení a kód PIN vám poskytne správce. ▶ **Nastavení správy ID oddělení**

Připojení selhalo. Zkontrolujte nastavení PSK.



Síťový klíč (PSK) bezdrátového směrovače, který má být připojen, není v zařízení správně nastaven.

- Zkontrolujte síťový klíč (PSK) pro bezdrátový směrovač a znovu ho v zařízení nastavte.

- ▶ **Kontrola identifikátoru SSID a síťového klíče**
- ▶ **Nastavení připojení výběrem bezdrátového směrovače**
- ▶ **Vytvoření připojení zadáním podrobných nastavení**
- Pokud problém přetrvává i po kontrole síťového klíče, zkontrolujte, zda je zařízení správně nainstalováno a připraveno na připojení k síti.
 - ▶ **Problémy s instalací nebo nastavením**

Kopírování je omezené.



V rámci správy ID oddělení je kopírování zakázáno.

- Přihlaste se pomocí ID oddělení, pro které není kopírování zakázáno. ID oddělení a kód PIN získáte od správce.
 - ▶ **Nastavení správy ID oddělení**

Oprava se nezdařila.



V zásuvce na papír není vložen správný papír, který je vyžadován pro opravu.

- Do zásuvky na papír vložte běžný nebo recyklovaný papír velikosti A4 nebo Letter.
 - ▶ **Plné nastavení**
 - ▶ **Nastavení obrazu kopie**

Seřizovací obraz, který je k opravě potřeba, není na kopírovací desku umístěn správně.

- Umístěte seřizovací obraz na kopírovací desku tiskovou stranou dolů a černým pruhem směrem k zadní straně zařízení.
 - ▶ **Plné nastavení**
 - ▶ **Nastavení obrazu kopie**

Během opravy došlo k zachycení papíru.

- Vyjměte zachycený papír a znovu spusťte opravu.
 - ▶ **Odstraňování zachycených papírů**

Zbývající množství toneru v kazetách požadované pro korekci není dostatečné.

- Korekce vyžadují dostatečné množství toneru v kazetách. Vyměňte požadovanou tonerovou kazetu a korekci zopakujte.
 - ▶ **Výměna tonerových kazet**

Přenosový pás uvnitř zařízení je špinavý.

- Spusťte automatické čištění přenosového pásu.
 - ▶ **Přenosový pás**

Nelze se připojit pomocí režimu přístupového bodu.



Připojení v režimu přístupového bodu selhalo kvůli chybě.

- Chvilí počkejte a akci opakujte. Pokud se stále nemůžete připojit, zkuste zařízení na chvíli vypnout.
 - ▶ **Konfigurace nastavení pro přímé připojení (režim přístupového bodu) (MF729Cx / MF728Cdw / MF724Cdw / MF628Cw)**

Nelze se připojit pomocí bezdrátové sítě LAN. Vypněte a zapněte hlavní napájení a pak nastavení znovu upravte.



Připojení selhalo, protože během nastavování připojení k bezdrátové síti LAN došlo k chybě.

- Restartujte zařízení a zopakujte nastavení.
- Pokud problém přetrvává i po restartování přístroje, zkontrolujte, zda je přístroj správně nainstalován a připraven na připojení k síti.
 - 🔍 **Problémy s instalací nebo nastavením**
- Pokud problém přetrvává i po kontrole bezdrátového připojení LAN, zkontrolujte nastavení zabezpečení bezdrátového směrovače.

Nelze se připojit prostřednictvím WPS. Chvilí počkejte a pak nastavení znovu upravte.



Po pokusu o automatické nastavení pomocí funkce WPS došlo při pokusu o připojení k chybě.

- Chvilí počkejte a zkuste to znovu. Pokud problém přetrvává, zkontrolujte, zda bezdrátový směrovač podporuje funkci WPS.
 - 🔍 **Funkce WPS je podporována:**
Zkontrolujte, zda je přístroj správně nainstalován a připraven na připojení k síti.
 - 🔍 **Problémy s instalací nebo nastavením**
 - 🔍 **Funkce WPS není podporována:**
Nastavte použití jiného způsobu.
 - 🔍 **Připojení k bezdrátové síti LAN (MF729Cx / MF728Cdw / MF724Cdw / MF628Cw)**

Nelze se připojit. Bylo dosaženo maximálního počtu zařízení, která se mohou připojit k přístupovému bodu.



Zařízení se pokusilo připojit ke směrovači bezdrátové sítě LAN, ke kterému již byl připojen maximální počet zařízení.

- Snižte počet zařízení (klientů) připojených ke směrovači bezdrátové sítě LAN. Informace o maximálním počtu připojených zařízení najdete v pokynech k použití směrovače bezdrátové sítě LAN, případně kontaktujte výrobce.

Ověření otevřeného systému není možné. Zkontrolujte nastavení WEP.



Metoda ověřování zařízení je nastavena na možnost <Otevřený systém>, ale pro bezdrátový směrovač je nastavena možnost „Sdílený klíč“.

- Připojte se znovu ruční změnou způsobu ověřování WEP na <Sdílený klíč>.
 - 🔍 **Vytvoření připojení zadáním podrobných nastavení**

Adresa MAC zařízení byla odmítnuta, protože je bezdrátový směrovač nastaven na filtrování adres MAC.

- Nastavte bezdrátový směrovač tak, aby povolil adresu MAC zařízení i počítače. Další informace o postupu nastavení naleznete v příručce dodané se síťovými zařízeními nebo je získáte od výrobce. Chcete-li zkontrolovat adresu MAC zařízení, klepněte na možnosti <Nabídka> ▶ <Nastavení sítě> ▶ <Nastavení bezdrátové sítě LAN> ▶ <Informace o připojení>.
 - 🔍 **Zobrazení adresy MAC pro kabelovou síť LAN**

Ověření sdíleného klíče není možné. Zkontrolujte nastavení WEP.



Síťový klíč (klíč WEP) bezdrátového směrovače, který má být připojen, není v zařízení správně nastaven.

- Zkontrolujte síťový klíč (klíč WEP) pro bezdrátový směrovač a znovu ho v zařízení nastavte.
 - 🔍 **Kontrola identifikátoru SSID a síťového klíče**
 - 🔍 **Vytvoření připojení zadáním podrobných nastavení**
- Připojte se znovu výběrem bezdrátového směrovače nebo ruční změnou způsobu ověřování WEP na <Otevřený systém>.

- **Nastavení připojení výběrem bezdrátového směrovače**
- **Vytvoření připojení zadáním podrobných nastavení**

Metoda ověřování zařízení je nastavena na možnost <Sdílený klíč>, ale pro bezdrátový směrovač je nastavena na možnost „Otevřený systém“.

- Změňte v bezdrátovém směrovači metodu ověřování WEP na možnost „Sdílený klíč“ a pokuste se znovu o připojení. Další informace o způsobu změny metody naleznete v příručce dodané se síťovými zařízeními nebo je získáte od výrobce.

Konec životnosti toner.kaz.



Přiblížil se konec životnosti tonerové kazety.

- Vyberte jedno z nastavení na displeji.

POZNÁMKA

- Chcete-li zobrazit postup výměny, vyberte na obrazovce možnost <Zobrazit kroky obnovy>.
- Pokud vyberete možnost <Pokračovat v tisku (Kvalitu nelze zaručit)>, můžete pokračovat v tisku, ale zařízení nemusí fungovat správně.
- Pokud vypršela životnost žluté, purpurové nebo azurové tonerové kazety a vyberete možnost <Pokračovat pouze v černobílém tisku>, pak můžete dále tisknout pouze černobíle.

Faxování je omezené.



V rámci správy ID oddělení je faxování zakázáno.

- Přihlaste se pomocí ID oddělení, pro které není faxování zakázáno. ID oddělení a kód PIN získáte od správce.
- **Nastavení správy ID oddělení**

Purpurová kazeta dosáhla konce životnosti.



Životnost tonerové kazety je u konce.

- Doporučujeme vyměnit tonerovou kazetu.
- **Postup výměny tonerových kazet**

Paměť plná. Zkontrol. info o chybě pomocí tl.Monitor stavu.



Paměť se zaplnila tiskovými daty, která nemohla být vytištěna z důvodu chyby.

MF729Cx / MF728Cdw / MF724Cdw

- Zrušte tisk dokumentů s chybami.
- **Zrušení tisku**

MF628Cw / MF623Cn

- Zrušte tisk dokumentů s chybami nebo je vytiskněte výběrem možnosti <Přeskoč. chybu>.
- **Zrušení tisku**

Tisk z paměťového média je omezen.



Funkce pro tisk souborů z paměťového zařízení USB je zakázána.

- Nastavte položku <Tisk z paměťov. média Zap/Vyp> na možnost <Zapnuto>.

➤ **Omezení tisku ze zařízení USB**

Žádný papír



Do zásuvky na papír ani do otvoru podavače pro ruční ovládání není vložen papír.

- Vložte papír.

➤ **Vkládání papíru**

Není vložen papír, na který by bylo možné vytisknout hlášení nebo seznamy.

- Hlášení nebo seznamy mohou být vytištěny na papír velikosti A4 nebo Letter. Vložte papír A4 nebo Letter a nastavte jeho velikost. V závislosti na vloženém papíru nastavte typ papíru na <Běžný 1>, <Běžný 2>, <Běžný 3>, <Recyklovaný>, <Barevný> nebo <Tenký>.

➤ **Vkládání papíru**

➤ **Zadání velikosti a typu papíru**

Není vložen papír, na který mohou být vytištěny přijaté dokumenty.

- Přijaté dokumenty mohou být vytištěny na papír velikosti A4 nebo Letter. Vložte papír A4 nebo Letter a nastavte jeho velikost. V závislosti na vloženém papíru nastavte typ papíru na <Běžný 1>, <Běžný 2>, <Běžný 3>, <Recyklovaný>, <Barevný> nebo <Tenký>.

➤ **Vkládání papíru**

➤ **Zadání velikosti a typu papíru**

POZNÁMKA:

Vytisknete-li přijaté dokumenty na papír jiné velikosti než A4 nebo LTR, mohou chybět některé části obrazu nebo může být obraz rozdělen a vytištěn na několik listů.

Žádná odpověď z místa určení.



Může být odpojený síťový kabel nebo mohl vzniknout problém na straně přepínače.

- Zkontrolujte stav síťových kabelů a přepínačů.

Žádná odezva od hostitele.



Zařízení není správně připojeno k síti.

- Zkontrolujte nastavení zařízení a sítě a pokuste se znovu o připojení.

➤ **Připojení k síti**

Zachycený papír.



Došlo k zachycení papíru.

- Vyjměte zachycený papír nebo dokument a opakujte tisk (obnovení tisku může proběhnout automaticky).

🔍 **Odstraňování zachycených papírů**

Neshoda vel. papíru a nastav. 

Velikost papíru nastavená na ovládacím panelu neodpovídá velikosti vloženého papíru.

- V nabídce <Nastavení papíru> nastavte velikost papíru podle papíru, který je aktuálně vložen.

Pokud chcete použít vložený papír

Změňte nastavení položky <Nastavení papíru> tak, aby odpovídalo velikosti vloženého papíru.

🔍 **Zadání velikosti a typu papíru**

POZNÁMKA:

Pokud tisknete z počítače, zkontrolujte, zda nastavení velikosti papíru v ovladači tiskárny odpovídá velikosti vloženého papíru.

Vložení papíru bez změny nastavení

Vložte papír o velikosti nastavené v položce <Nastavení papíru>.

🔍 **Vkládání papíru**

- Zkontrolujte, zda jsou vodička papíru v zásuvce na papír nastavená ve správné poloze.

🔍 **Vkládání papíru**

Připravte černou kazetu. 

V tonerových kazetách dochází toner.

- Připravte novou tonerovou kazetu.

🔍 **Spotřební materiál**

POZNÁMKA

- Pokud právě kopírujete nebo tisknete, můžete pokračovat v práci.
- Pokud zařízení přijímá fax nebo je nastaven automatický výstup hlášení, pak se přijaté faxy a hlášení místo vytištění uloží do paměti zařízení, aby nevypadaly vybledlé. Pokud chcete zabránit vzniku nejasných výtisků nebo výtiskům s nevýraznými barvami, nastavte funkci <Pokr.v tisku i přes málo ink.> na možnost <Vypnuto>.

🔍 **Pokračovat v tisku, pokud je málo inkoustu v kazetě**

Připravte azurovou tonerovou kazetu. 

V tonerových kazetách dochází toner.

- Připravte novou tonerovou kazetu.

🔍 **Spotřební materiál**

Připravte purpurovou kazetu. 

V tonerových kazetách dochází toner.

- Připravte novou tonerovou kazetu.

🔍 **Spotřební materiál**

Připravte žlutou kazetu.



V tonerových kazetách dochází toner.

- Připravte novou tonerovou kazetu.
- ▶ **Spotřební materiál**

Tisk je omezený.



V rámci správy ID oddělení je tisk zakázán.

- Přihlaste se pomocí ID oddělení, pro které není tisk zakázán. ID oddělení a kód PIN získáte od správce.
- ▶ **Nastavení správy ID oddělení**

Dálkové skenování je omezeno.



V rámci správy ID oddělení je skenování prováděné prostřednictvím počítače zakázáno.

- Přihlaste se ke Vzdálenému uživatelskému rozhraní v režimu správce systému, přejděte na obrazovku pro úpravu příslušného ID oddělení a zaškrtněte políčko [Povolit úlohy skenování s neznámými ID].
- ▶ **Blokování úloh pokud je zadáno neznámé ID oddělení**

Odstraňte ochranné prvky/pásku z tonerové kazety.



Těsnicí páska stále nebyla odstraněna z tonerové kazety.

- Odstraňte těsnicí pásku.
- ▶ **Postup výměny tonerových kazet**

Skenování je omezené.



V rámci správy ID oddělení je skenování zakázáno.

- Přihlaste se pomocí ID oddělení, pro které není skenování zakázáno. ID oddělení a kód PIN získáte od správce.
- ▶ **Nastavení správy ID oddělení**

Zadejte správné informace ověření.



Údaje pro ověření klienta (pár klíčů a certifikát, uživatelské jméno a heslo nebo certifikát CA) nejsou nastavené správně.

- Zkontrolujte zadaný způsob ověřování a údaje o ověřování (pár klíčů a certifikát, uživatelské jméno a heslo a certifikát

CA).

- ▶ **Konfigurace ověřování IEEE 802.1X**
- ▶ **Ověření párů klíčů a digitálních certifikátů**

Zadejte informace nezbytné pro ověření.



Ověřování IEEE 802.1X je nesprávně nastavené.

- Pomocí Vzdáleného uživatelského rozhraní nastavte ověřování IEEE 802.1X správně.
- ▶ **Konfigurace ověřování IEEE 802.1X**

Zadávání a ukládání nových míst určení je omezeno.



Pro odesílání faxů nebo e-mailů je možné nastavit pouze místa určení uložená v adresáři.

- Pokud chcete zadat nové místo určení pomocí ovládacího panelu nebo je přidat a upravovat v adresáři, musíte položku <Omezit nová místa určení> nastavit na možnost <Vypnuto>. Další informace získáte od správce.
- ▶ **Omezení dostupných míst určení**

Certifikát ověřovacího serveru vypršel.



Platnost certifikátu serveru odeslaného ze serveru RADIUS skončila.

- Zkontrolujte dobu platnosti certifikátu na serveru RADIUS.
- ▶ **Konfigurace ověřování IEEE 802.1X**

Certifikát ověřovacího serveru není správný.



V tiskárně není uložený žádný certifikát od certifikační autority (CA), který je kompatibilní s certifikátem ověřovacího serveru.

- Zkontrolujte, zda je v tiskárně uložený certifikát od certifikační autority, který je kompatibilní s certifikátem ověřovacího serveru.
- ▶ **Konfigurace ověřování IEEE 802.1X**

Počítač není povolen.



V rámci správy ID oddělení je skenování prováděné prostřednictvím ovládacího panelu zakázáno.

- Přihlaste se ke Vzdálenému uživatelskému rozhraní v režimu správce systému, přejděte na obrazovku pro úpravu příslušného ID oddělení a zaškrtněte políčko [Povolit úlohy skenování s neznámými ID].
- ▶ **Blokování úloh pokud je zadáno neznámé ID oddělení**

Azurová kazeta dosáhla konce životnosti.



Přiblížil se konec životnosti tonerové kazety.

- Doporučujeme vyměnit tonerovou kazetu.
 - ▶ **Postup výměny tonerových kazet**

Obraz nelze rozpoznat.



Při výběru souborů k tisku z paměťového zařízení USB nelze vybrané obrázky zobrazit.

- Obrázky označené ikonou „?“ nelze zobrazit. Obrázky ve formátu JPEG nebo TIFF mohou být zobrazeny, nicméně některé obrázky zobrazit nelze.
 - ▶ **Tisk z paměti USB (Tisk USB)**

Paměť je plná.



Nebylo možné odeslat nebo přijmout fax nebo naskenovat dokument z důvodu nedostatku paměti.

- Pokud je úloha pro odeslání nebo tisk ve frontě, vyčkejte na její dokončení.
- Pokud je přijatý dokument uložen do paměti, vytiskněte ho nebo odstraňte.
 - ▶ **Ukládání přijatých faxů do paměti (Příjem do paměti)**
- Pokud odesíláte mnohastránkový dokument, rozdělte ho na několik částí.
- Pokud odesíláte fax, snižte rozlišení skenovaného dokumentu.
 - ▶ **Úprava rozlišení**
- Pokud skenujete, zmenšete velikost souboru změnou formátu souboru.
 - ▶ **Výběr formátu souboru**

Naskenovaný dokument nebylo možné uložit na paměťové médium z důvodu nedostatku paměti.

- Uvolněte prostor na paměťovém médiu odstraněním nepotřebných dat nebo připojte jiné paměťové médium.
 - ▶ **Skenování dokumentů přímo do paměti USB**

Paměť je plná. Nastavte znovu typ originálu.



Dokument nebylo možné naskenovat z důvodu zaplnění paměti během kopírování.

- Nastavte položku <Typ originálu> na možnost <Typ originálu: Text/Foto/Mapa (Rychlost)> a kopírujte.
 - ▶ **Výběr typu dokumentu**

Paměť plná. Provedte úlohy zabezp. tisku.



Paměť byla zaplněna, protože po použití úlohy zabezpečeného tisku dokumentů nebyly dokumenty vytištěny.

- Vytiskněte zabezpečené dokumenty uložené v paměti.
 - ▶ **Tisk pomocí zabezpečeného tisku**

Paměť je plná. Skenování bude zrušeno. Chcete tisknout?



Dokument nebylo možné naskenovat z důvodu nedostatku paměti.

- Vyberte, zda se mají tisknout naskenované stránky, nebo úlohu zrušte.
- Zkopírujte dokument ve dvou a více částech.

Během řazení a kopírování se některé stránky nenaskenovaly.

- Vyberte, zda se mají tisknout naskenované stránky, nebo úlohu zrušte.
- Pokud se jedná o kopírování, zkopírujte dokument ve dvou nebo více částech nebo změňte nastavení možnosti <Typ originálu> na hodnotu <Text/Foto/Mapa> a potom dokument zkopírujte.

🔍 **Výběr typu dokumentu**

Počet zadaných znaků je neplatný, nebo jsou použity neplatné znaky.



Síťový klíč (klíč WPA, WPA2-PSK nebo WEP) pro bezdrátový směrovač není správně zadán.

- Zkontrolujte síťový klíč (klíč WPA, WPA2-PSK nebo WEP) pro bezdrátový směrovač a znovu ho v zařízení nastavte. Další informace o způsobu kontroly síťového klíče naleznete v příručce dodané se síťovými zařízeními nebo je získáte od výrobce.

🔍 **Kontrola identifikátoru SSID a síťového klíče**

🔍 **Nastavení připojení výběrem bezdrátového směrovače**

🔍 **Vytvoření připojení zadáním podrobných nastavení**

Paměť USB je omezena.



Funkce pro uložení naskenovaného dokumentu do paměťového zařízení USB je zakázána.

- Nastavte položku <Uložit do paměti USB> na možnost <Zapnuto>.

🔍 **Omezení funkce skenování do zařízení USB**

Klíč WEP není řádně nastaven. Zkontrolujte nastavení WEP.



Síťový klíč (klíče WEP) bezdrátového směrovače, který má být připojen, není v zařízení správně nastaven.

- Zkontrolujte síťový klíč (klíč WEP) pro bezdrátový směrovač a znovu ho v zařízení nastavte.

🔍 **Kontrola identifikátoru SSID a síťového klíče**

🔍 **Nastavení připojení výběrem bezdrátového směrovače**

🔍 **Vytvoření připojení zadáním podrobných nastavení**

Metoda ověřování zařízení je nastavena na možnost <Sdílený klíč>, ale pro bezdrátový směrovač je nastavena na možnost „Otevřený systém“.

- Připojte se znovu výběrem bezdrátového směrovače nebo ruční změnou způsobu ověření WEP na <Otevřený systém>.

🔍 **Nastavení připojení výběrem bezdrátového směrovače**

🔍 **Vytvoření připojení zadáním podrobných nastavení**

- Změňte v bezdrátovém směrovači metodu ověřování WEP na možnost „Sdílený klíč“ a pokuste se znovu o připojení. Další informace o způsobu změny metody naleznete v příručce dodané se síťovými zařízeními nebo je získáte od výrobce.

Na používání jiných kaz. než Canon se nevztahuje záruka. Množství inkoustu v kazetě se nezobrazí správně.



Používaná tonerová kazeta nemusí být originálním produktem Canon.

- Tonerové kazety nahrazujte pouze originálními tonerovými kazetami Canon.
- ▶ **Spotřební materiál**

Použijte vzdálené UR k nastavení informací nezbytných pro ověření.



Nastavení IEEE 802.1X není správné.

- Zkontrolujte, zda je možnost [Přihlašovací jméno] nastavena správně.
 - Zkontrolujte, zda je zaškrtnuto políčko [Použít TLS], [Použít TTLS] nebo [Použít PEAP].
 - Pokud je používán protokol TLS, zkontrolujte, zda je uložen pár klíčů.
 - Pokud je používán protokol TTLS nebo PEAP, zkontrolujte, zda je nastaveno správné jméno a heslo.
- ▶ **Konfigurace ověřování IEEE 802.1X**

Žlutá kazeta dosáhla konce životnosti.



Životnost tonerové kazety je u konce.

- Doporučujeme vyměnit tonerovou kazetu.
- ▶ **Postup výměny tonerových kazet**

Pokud se zobrazí chybový kód

Pokud tisk neprobíhá úspěšně nebo není možné odesílat nebo přijímat faxy a naskenované dokumenty nebo pokud se vyskytne jiná chyba, zobrazí se v hlášení nebo na obrazovce <Monitor stavu> zpráva ve formátu trojmístného čísla (chybový kód). Dále je uveden popis příčiny a řešení náležející k jednotlivým chybovým kódům. Postup tisku chybového hlášení a popis informací v hlášení naleznete v části **Tisk hlášení a seznamů**.

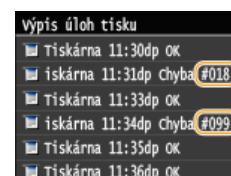

001

V podavači se zachytil dokument.

- Vyjměte zachycený dokument.
 - 🔴 **Dokument uvízne v podavači (MF729Cx / MF728Cdw / MF724Cdw)**
 - 🔴 **Dokument uvízne v podavači (MF628Cw / MF623Cn)**

003

Fax nebylo možné odeslat nebo přijmout z důvodu velkého objemu dat.

- Při odesílání faxu: Snižte rozlišení a naskenujte dokument.
 - 🔴 **Úprava rozlišení**
- Při příjmu faxu: Požádejte odesílatele, aby dokument rozdělil na několik částí nebo aby před odesláním snížil rozlišení.

005

Fax nemohl být odeslán, protože zařízení pro příjem faxu na straně příjemce neodpovědělo do 35 sekund.

- Fax se nemusí odeslat, protože je přijímací zařízení vypnuto nebo je linka obsazena. Požádejte příjemce o kontrolu stavu zařízení. Pokud odesíláte faxy do zahraničí, vložte do faxového čísla prodlevu.
 - 🔴 **Odesílání faxů (MF729Cx / MF728Cdw / MF628Cw)**

012

Fax nemohl být odeslán, protože v zařízení příjemce došel papír.

- Požádejte příjemce, aby doplnil papír.

**Fax nemohl být odeslán, protože zařízení příjemce neodpovědělo z důvodu obsazené linky nebo z jiných důvodů.**

- Fax se nemusí odeslat, protože je přijímací zařízení vypnuto nebo je linka obsazena. Požádejte příjemce o kontrolu stavu zařízení. Pokud odesíláte faxy do zahraničí, vložte do faxového čísla prodlevu.

➤ **Odesílání faxů (MF729Cx / MF728Cdw / MF628Cw)**

**Odeslání faxu z počítače je zakázáno.**

- Chcete-li odeslat fax z počítače, nastavte položku <Povolit ovladač faxu VYS.> na možnost <Zapnuto>. Další informace získáte od správce.

➤ **Zákaz faxování z počítače (MF729Cx / MF728Cdw / MF628Cw)**

Fax nemohl být přeměrován, protože zadané místo určení bylo odstraněno z adresáře.

- Znovu zaregistrujte místo určení pro předávání. Pokud zůstanou v paměti dokumenty, které se nepodařilo přeposlat, můžete je přeposlat znovu.

➤ **Ukládání do adresáře**

➤ **Tisk / opakované odeslání / odstranění dokumentů, jejichž přeměrování se nezdařilo**

**Paměť je plná.**

- Pokud je úloha pro odeslání nebo tisk ve frontě, vyčkejte na její dokončení.
- Pokud je přijatý dokument uložen do paměti, vytiskněte ho nebo odstraňte.

➤ **Ukládání přijatých faxů do paměti (Příjem do paměti)**

- Pokud odesíláte mnohastránkový dokument, rozdělte ho na několik částí.
- Pokud odesíláte fax, snižte rozlišení skenovaného dokumentu.

➤ **Úprava rozlišení**

**Operace tisku, odeslání nebo příjmu byla zrušena.**

- Pokud zrušíte nějakou operaci, zobrazí se tento chybový kód. Nejedná se o nic mimořádného. Dokumenty můžete podle potřeby vytisknout, odeslat nebo přijmout znovu.

**Naskenovaný dokument nebylo možné uložit do paměťového zařízení USB z důvodu nedostatku paměti.**

- Uvolněte místo v paměťovém zařízení USB odstraněním nepotřebných dat nebo připojte jiné paměťové zařízení USB.

➤ **Skenování dokumentů přímo do paměti USB**

**Naskenovaný dokument nebylo možné uložit do paměťového zařízení USB z důvodu chyby.**

- Odeberte paměťové zařízení USB a znovu je připojte.
 - ▶ **Skenování dokumentů přímo do paměti USB**
- Snižte počet dokumentů, které chcete skenovat.

**Zápis se nezdařil, protože paměťové médium bylo během této operace odebráno.**

- Zjistěte, zda bylo paměťové médium odebráno; v případě potřeby je připojte a poté zopakujte zápis dat.
 - ▶ **Tisk z paměti USB (Tisk USB)**

Obrázky nebylo možné správně přenést, protože během přenosu obrázku na paměťové médium došlo k chybě.

- Zkontrolujte stav paměťového média a akci opakujte.
 - ▶ **Tisk z paměti USB (Tisk USB)**

Připojené paměťové médium používá nepodporovaný formát.

Zkontrolujte, zda paměťové médium používá formát podporovaný tímto zařízením (FAT16 nebo FAT32).

- ▶ **Tisk z paměti USB (Tisk USB)**

**Ověření se nezdařilo, protože při aktivaci správy ID oddělení nebylo zadáno správné ID oddělení nebo kód PIN.**

- Zadejte správné ID oddělení a kód PIN.

Uživatel se pokusil pokračovat v činnosti bez zadání správného ID oddělení, ačkoli předtím byly prostřednictvím správy ID oddělení zakázány úlohy s neznámým ID (funkce umožňující činnost bez zadání ID oddělení).

- Prostřednictvím Vzdáleného uživatelského rozhraní povolte v režimu správce systému úlohy s neznámým ID.
 - ▶ **Blokování úloh pokud je zadáno neznámé ID oddělení**

**Data nebylo možné zapsat, protože místo v paměti vyhrazené pro obrázky bylo během odesílání e-mailu/i-faxu nebo ukládání dat do sdílené složky zaplněno.**

- Pokud ve frontě čeká na odeslání jiný dokument, počkejte na dokončení jeho odeslání a poté zkuste váš dokument odeslat znovu.
- Rozdělte dokument před odesláním na několik částí.
- Odstraňte dokumenty uložené v paměti.
- Vypněte zařízení, počkejte nejméně 10 sekund a opět jej zapněte.

**Server není spuštěný nebo bylo přerušeno síťové připojení.
(Neúspěšné připojení k místu určení může být způsobeno selháním spojení kdekoli na trase.)**

- Zkontrolujte místo určení.
- Zkontrolujte stav sítě.
- ▶ **Zobrazení nastavení sítě**

IP adresa není nastavená správně.

- Zkontrolujte položku <Nastavení TCP/IP>.
- ▶ **Nastavení IP adres**

Došlo k selhání přenosu dat, protože systém Windows odkazuje na sdílenou složku (SMB).

- Pokud dojde kvůli chybě k selhání přenosu dat příchozího faxu do sdílené složky (SMB), vložte vytištěná příchozí data a odešlete je na požadované místo určení.

752



Nebylo možné odeslat e-mail/i-fax z důvodu nesprávného nastavení názvu serveru SMTP.

- Zkontrolujte nastavení názvu serveru SMTP a v případě potřeby ho opravte.
- ▶ **Konfigurace základních nastavení e-mailu**
- ▶ **Konfigurace nastavení komunikace pomocí e-mailů/i-faxů**

Nebylo možné odeslat e-mail/i-fax z důvodu nesprávného nastavení názvu domény.

- Zkontrolujte nastavení názvu domény a v případě potřeby ho opravte.
- ▶ **Konfigurace služby DNS**

Nebylo možné odeslat e-mail/i-fax z důvodu nesprávného připojení zařízení k síti.

- Zkontrolujte, zda je přístroj správně nainstalován a správně připojen k síti.
- ▶ **Problémy s instalací nebo nastavením**

753



Naskenovaná data nebylo možné odeslat v e-mailu nebo i-faxu nebo je uložit do sdílené složky nebo na server FTP, protože je odpojen kabel sítě LAN.

- Zkontrolujte, zda je kabel sítě LAN správně připojen.
- ▶ **Připojení ke kabelové síti LAN**

755



Naskenovaná data nebylo možné odeslat v e-mailu nebo i-faxu nebo je uložit do sdílené složky nebo na server FTP, protože komunikace TCP/IP nefungovala správně.

- Zkontrolujte <Nastavení TCP/IP> a opravte je.
- ▶ **Nastavení sítě**

Není nastavena IP adresa.

- Zadejte správnou IP adresu.
- ▶ **Nastavení IP adres**

Zařízení nemůže komunikovat s dalšími zařízeními v síti ihned po svém spuštění, protože je v zařízení nastavena doba čekání na spuštění síťové komunikace.

- Zařízení nemůže začít komunikovat ihned po zapnutí. Po zapnutí zařízení vyčkejte, dokud neuběhne doba stanovená v položce <Doba čekání na připojení při spuštění>, a poté se znovu pokuste o odeslání.
- ▶ **Nastavení čekací doby před připojením k síti**

Skončila platnost certifikátu použitého k odesílání podepsaného dokumentu PDF.

- Certifikát aktualizujte nebo použijte platný certifikát.
- Zkontrolujte správnost nastavení <Nastavení data/času>.
 - ▶ **Nastavení časovače**

Při komunikaci se serverem SMTP během odesílání e-mailu/i-faxu vypršel na serveru časový limit.

- Zkontrolujte, zda server SMTP funguje v síti správně.
- Zkontrolujte, zda je přístroj správně nainstalován a správně připojen k síti.
 - ▶ **Problémy s instalací nebo nastavením**

Při komunikaci se serverem SMTP vrátil server chybu.

- Zkontrolujte, zda je server SMTP nastaven správně.

Místo určení není nastaveno správně.

- Zkontrolujte, zda je místo určení nastaveno správně.

Při ukládání naskenovaného dokumentu do sdílené složky / na server FTP došlo na straně složky k chybě.

- Zkontrolujte, zda sdílená složka i počítač, ve kterém je tato složka uložena, fungují správně.

Při odesílání dat na souborový server byl zadán nesprávný název složky nebo nesprávné heslo.

- Zkontrolujte nastavení místa určení.

Název serveru SMTP není zadán správně.

- Zadejte správný název serveru SMTP.
 - ▶ **Konfigurace základních nastavení e-mailu**
 - ▶ **Konfigurace nastavení komunikace pomocí e-mailů/i-faxů**

Nejsou udělena žádná přístupová oprávnění pro přístup do složky.

- Zkontrolujte, zda uživatelské jméno a heslo uložené pro místo určení odpovídají uživatelskému účtu (uživatelskému jménu a heslu), který je uložen ve sdílené složce. Další informace o sdílených složkách naleznete v dokumentu Příručka pro nastavení odesílání (na dodaném disku DVD-ROM). Další informace o ukládání míst určení naleznete v části
 - ▶ **Nastavení sdílené složky jako místa pro ukládání** nebo
 - ▶ **Uložení adresáře prostřednictvím Vzdáleného uživatelského rozhraní.**

Při odesílání dat do sdílené složky byl zadán nesprávný název složky.

- Zkontrolujte nastavení místa určení.

**Při ukládání dat do sdílené složky bylo zadáno chybné uživatelské jméno nebo heslo.**

- Zaregistrujte uživatelský účet (stejně uživatelské jméno a heslo), které je registrované do počítače k místu určení adresáře.

🔍 **Nastavení sdílené složky jako místa pro ukládání**

🔍 **Uložení adresáře prostřednictvím Vzdáleného uživatelského rozhraní**

Při odesílání e-mailu/i-faxu bylo zadáno nesprávné místo určení.

- Zadejte správnou e-mailovou adresu a odešlete zprávu znovu. Pokud bylo místo určení zadáno výběrem z míst uložených v adresáři, zkontrolujte, zda je e-mailová adresa správná.

🔍 **Ukládání do adresáře**

**Na serveru FTP vypršel časový limit nebo došlo k chybě.**

- Zkontrolujte nastavení pro server FTP.

🔍 **Uložení adresáře prostřednictvím Vzdáleného uživatelského rozhraní**

**Při komunikaci se serverem POP během odesílání e-mailu/i-faxu vrátil server chybu.**

- Zkontrolujte, zda je server POP nastaven správně.
- Zkontrolujte, zda poštovní server a síť fungují normálně. Další informace získáte od správce sítě.

**Heslo pro ověřování POP není nastaveno správně.**

- Zadejte správné heslo pro ověřování POP. Pokud si nejste jisti heslem POP, zkontrolujte nastavení v dokumentech dodaných poskytovatelem internetových služeb nebo kontaktujte správce sítě.

**Přihlašovací jméno pro ověřování POP není nastaveno správně.**

- Zadejte správné přihlašovací jméno pro ověřování POP.

**Přijatá data jsou ve formátu souboru, který tiskárna nedokáže vytisknout.**

-

- Kontaktujte druhou stranu a požádejte ji, aby data odeslala znovu, avšak v jiném formátu souboru.

819



Přijatá data nejsou podporována (nesprávné údaje MIME).

- Kontaktujte druhou stranu a požádejte ji, aby zkontrolovala nastavení a poté odeslala data znovu.

820



Přijatá data nejsou podporována (nesprávné údaje BASE64 nebo uuencode).

- Kontaktujte druhou stranu a požádejte ji, aby zkontrolovala nastavení a poté odeslala data znovu.

821



Přijatá data nejsou podporována (došlo k chybě analýzy souboru TIFF).

- Kontaktujte druhou stranu a požádejte ji, aby zkontrolovala nastavení a poté odeslala data znovu.

822



Soubor obrazu v paměti zařízení USB se nepodařilo vytisknout, protože formát souboru není podporován.

- Zkontrolujte podporované formáty souboru a uložte soubor znovu.
● **Tisk z paměti USB (Tisk USB)**

827



Přijatá data nejsou podporována (obsahují nepodporované údaje MIME).

- Kontaktujte druhou stranu a požádejte ji, aby zkontrolovala nastavení a poté odeslala data znovu.

829



Přijatá data obsahují 1 000 a více stran.

- Zařízení odstraní data od strany 1 000 výše a prvních 999 stran buď vytiskne, nebo je uchová v paměti. Požádejte odesílatele, aby znovu odeslal stranu 1 000 a všechny následující stránky.

Uživatelské jméno a heslo použité pro ověřování SMTP není zadáno správně.

- Nastavte uživatelské jméno a heslo správně.
 - ▶ **Konfigurace základních nastavení e-mailu**
 - ▶ **Konfigurace nastavení komunikace pomocí e-mailů/i-faxů**

Při odesílání e-mailu nebyl nalezen obecný šifrovací algoritmus pro poštovní server.

- Zrušte zaškrtnutí políčka [Použit SSL] pro server SMTP i POP.
 - ▶ **Konfigurace nastavení komunikace pomocí e-mailů/i-faxů**
- Přidejte do nastavení poštovního serveru obecný šifrovací algoritmus.

Při odesílání e-mailu s ověřováním POP před SMTP došlo během šifrované komunikace SSL se serverem POP k chybě.

- Na serveru POP zkontrolujte nastavení šifrované komunikace SSL.
- Zrušte zaškrtnutí políčka [Použit SSL] pro server POP. Pokud problém přetrvává, zrušte zaškrtnutí políčka [Použit ověření POP před odesláním] a zadejte nastavení komunikace na jinou možnost než POP před SMTP.
 - ▶ **Konfigurace nastavení komunikace pomocí e-mailů/i-faxů**

Během procesu ověření certifikátu serveru SSL pro komunikaci se serverem POP došlo k chybě ověření.

- Zkontrolujte, zda je certifikát CA podepsaný s certifikátem serveru SSL použitý na straně serveru POP registrován v zařízení pomocí funkce Vzdáleného uživatelského rozhraní.
 - ▶ **Ověření párů klíčů a digitálních certifikátů**
- Zkontrolujte platnost certifikátu serveru SSL použitého na straně serveru POP.
- Zkontrolujte, zda certifikát serveru SSL, není certifikát podepsaný svým držitelem (self-signed certificate).

E-mail nemohl být odeslán z důvodu chyby při ověřování serveru POP.

- Zkontrolujte nastavení a zkuste to znovu.
 - ▶ **Konfigurace nastavení komunikace pomocí e-mailů/i-faxů**

Zařízení se z nějakého důvodu vypíná.

- Zkontrolujte, zda je zástrčka pevně zasunuta v zásuvce.

**Dokument nebylo možné vytisknout, protože objem dat je vyšší, než jaký dokáže zařízení zpracovat.**

- Zařízení nemusí být schopno vytisknout dokumenty s mnoha stránkami. Snižte počet stran na jednu tiskovou úlohu nebo tiskněte, když ve frontě není žádná tisková úloha a neprobíhá tisk žádného dokumentu. Pokud stále není možné dokument vytisknout, zkontrolujte, zda nejsou poškozena data.

Tisk byl zrušen z počítače.

- Pokud zrušíte nějakou operaci při odesílání tiskových dat z počítače do zařízení, zobrazí se tento chybový kód. Nejedná se o nic mimořádného. Podle potřeby tisk zopakujte.

Nevytištěný zabezpečený dokument byl odstraněn.

- Pokud není dokument k zabezpečenému tisku vytištěn během určené doby (výchozí nastavení je 30 minut), je po jejím uplynutí odstraněn z paměti. Odešlete zabezpečený dokument znovu a vytiskněte ho během určené doby.

🔍 Tisk pomocí zabezpečeného tisku**Uživatel se pokusil o spuštění úlohy zabezpečeného tisku, když byl zabezpečený tisk zakázán.**

- Pokud je možnost <Nastavení zabezpečení tisku> nastavena na hodnotu <Vypnuto>, nelze zabezpečený tisk používat. Nastavte možnost <Zapnuto> a opakujte tisk.

🔍 Tisk pomocí zabezpečeného tisku

- Tiskněte bez použití funkce zabezpečeného tisku.

🔍 Tisk dokumentu**Pokusili jste se vytisknout soubor, který je poškozený nebo není podporovaný.**

- Soubor zkontrolujte a akci opakujte.

🔍 Tisk dokumentu**Dokument nebylo možné vytisknout, protože použitý ovladač tiskárny není určen pro použití s tímto zařízením.**

- Použijte ovladač určený pro toto zařízení a znovu spusťte tisk.

🔍 Tisk dokumentu**Dokument nebylo možné vytisknout z důvodu poškození jeho dat.**

- Zkontrolujte, zda nejsou poškozena data dokumentu.

**Při tisku z počítače došlo k chybě.**

- Vypněte zařízení, počkejte nejméně 10 sekund a opět jej zapněte. Po restartování tisk opakujte.

**Dokument, který čeká na odeslání, byl zrušen.**

- Podle potřeby odešlete dokument znovu.

Obecné problémy

Pokud se při použití zařízení vyskytnou problémy, nejprve zkontrolujte skutečnosti popsané v této části, než se rozhodnete kontaktovat společnost Canon. Pokud problémy přetrvávají, kontaktujte místního autorizovaného prodejce společnosti Canon nebo se obraťte na linku pomoci společnosti Canon.

Zkontrolujte následující:

→ Je zařízení zapnuté? Je napájecí kabel připojen ke zdroji napájení?

- Pokud je zařízení zapnuto, a přesto nereaguje, vypněte je. Zkontrolujte, zda je napájecí kabel správně připojený, a zařízení znovu zapněte. Další informace týkající se připojení napájecího kabelu naleznete v dokumentu Začínáme.

▶ Příručky dodané se zařízením

→ Jsou telefonní kabel, kabel sítě LAN a kabel USB správně připojeni?

- Zkontrolujte připojení těchto kabelů. Dejte pozor, abyste si nespletli port pro telefonní kabel s porty pro připojení ostatních kabelů.

▶ Připojení telefonní linky

▶ Součásti a jejich funkce

→ Je aktivován režim spánku?

- Pokud zařízení po určitou dobu nepoužíváte, přejde do režimu spánku, aby uspořilo energii, a nelze je v tomto režimu používat. Režim spánku zrušíte stisknutím tlačítka .

→ Zobrazuje se na obrazovce nějaká zpráva?

- Zpráva se zobrazí při výskytu nějakého problému.

▶ Pokud se zobrazí chybová zpráva

Pokud problém přetrvává i po provedené kontrole

Klikněte na odkaz související s problémem.

▶ Problémy s instalací nebo nastavením

▶ Problémy s kopírováním

▶ Problémy s tiskem



▶ Problémy s faxováním/telefonováním (MF729Cx / MF728Cdw / MF628Cw)

Problémy s instalací nebo nastavením

Informace naleznete také v části  **Obecné problémy**.

POZNÁMKA

Ikony použité v popisech

-  Problém s připojením k bezdrátové síti LAN
-  Problém s připojením ke kabelové síti LAN
-  Problém s připojením USB

Zařízení nelze připojit k počítači současně prostřednictvím bezdrátové sítě LAN, kabelové sítě LAN a kabelu USB.



- Všechny tři typy připojení nelze použít zároveň v jednom okamžiku. Současně lze používat následující typy připojení: kabel USB spolu s připojením ke kabelové síti LAN nebo kabel USB spolu s připojením k bezdrátové síti LAN.

Vzdálené uživatelské rozhraní se nezobrazuje.

- Je možnost <Použít HTTP> a <Použít vzdálené UR> nastavena na možnost <Zapnuto>?
 - ▶ **Zákaz komunikace HTTP**
 - ▶ **Zákaz Vzdáleného uživatelského rozhraní**
- Pokud je zařízení připojeno ke kabelové síti LAN, zkontrolujte pevnost připojení kabelu a správnost nastavení IP adresy. Poté znovu spusťte Vzdálené uživatelské rozhraní.
 - ▶ **Připojení ke kabelové síti LAN**
 - ▶ **Zobrazení nastavení sítě**
- Pokud je zařízení připojeno k bezdrátové síti LAN, zkontrolujte správnost nastavení a znovu spusťte Vzdálené uživatelské rozhraní.
 - ▶ **Kontrola identifikátoru SSID a síťového klíče**
 - ▶ **Zobrazení nastavení sítě**

Nelze navázat připojení k síti.

- IP adresa může být zadána chybně. Zadejte adresu IP znovu.
 - ▶ **Nastavení IP adres**
- Pokud zařízení připojujete k počítači přes bezdrátovou síť LAN, zkontrolujte, zda je zařízení správně nainstalováno a připraveno na připojení k síti.
 - ▶ **Když se zařízení nemůže připojit k bezdrátové síti LAN**

Nejste si jisti správností nastavené IP adresy.

- ▶ **Zobrazení nastavení sítě**

Nelze přepnout způsob připojení mezi připojením k bezdrátové síti LAN a kabelové síti LAN.

- Vybrali jste pomocí ovládacího panelu zařízení možnost bezdrátové sítě LAN nebo kabelové sítě LAN? Pro nastavení zařízení podle vašich požadavků je třeba tento výběr provést.
 - ▶ **Výběr kabelové nebo bezdrátové sítě LAN (MF729Cx / MF728Cdw / MF724Cdw / MF628Cw)**

Fax nelze odeslat nebo přijmout pomocí optické linky.

- Zařízení lze používat s analogovými linkami. V závislosti na podmínkách připojení a připojených zařízeních nemusí toto zařízení fungovat správně, pokud použijete optickou linku nebo linku pro IP telefonii. V takovém případě se obraťte na poskytovatele optické linky nebo telefonie IP.

Nejste si jisti identifikátorem SSID nebo síťovým klíčem pro připojovaný bezdrátový směrovač. Identifikátor SSID není na obrazovce.

- Zkontrolujte, zda naleznete identifikátor SSID na bezdrátovém směrovači nebo na jeho balení.
- Zkontrolujte identifikátor SSID nebo síťový klíč bezdrátového směrovače pomocí nástroje „Canon MF/LBP Wireless Setup Assistant“ (Průvodce Canon nastavením bezdrátové sítě u přístroje MF/LBP).
 - ▶ **Kontrola identifikátoru SSID a síťového klíče**

SSID bezdrátového směrovače se nezobrazuje v seznamu přístupových bodů.

- Zkontrolujte, zda je identifikátor SSID správný.
 - ▶ **Kontrola identifikátoru SSID a síťového klíče**
- Je-li identifikátor SSID bezdrátového směrovače skrytý (používá se neviditelný režim*), nastavte identifikátor SSID tak, aby byl na bezdrátovém směrovači viditelný.

* Režim zakazující automatickou detekci identifikátoru SSID jiných zařízení.

- Zkontrolujte, zda je přístroj správně nainstalován a připraven na připojení k síti.

🔴 **Když se zařízení nemůže připojit k bezdrátové síti LAN**

Zařízení vytáčí připojení pro nesprávná místa určení (pokud je vytáčecí směrovač připojen k síti). 🗣️ 📡

- Pokud vytáčecí směrovač nevyžaduje propouštění paketů všesměrového vysílání, nastavte ho tak, aby pakety všesměrového vysílání byly blokovány. Pokud vytáčecí směrovač vyžaduje propouštění paketů všesměrového vysílání, zkontrolujte, zda je nastavení správné.
- Pokud je server DNS umístěn v externí síti, zadejte pro připojení IP adresu namísto názvu hostitele, a to i v případě, že se jedná o připojení k zařízením, která se nacházejí v síti, ke které je připojeno i zde popisované zařízení.
- Pokud je server DNS umístěn v síti, k níž je připojeno i zde popisované zařízení, a pokud jsou informace o zařízeních připojených k externí síti uloženy na serveru DNS, zkontrolujte, zda jsou nastavení správná.

Počítač nedokáže zařízení správně rozpoznat. 🖨️

- Když používáte zařízení s připojením USB, nastavení zařízení se musí shodovat s používaným operačním systémem počítače.

🔴 **Vyberte OS počítače připojeného pomocí USB**

Když se zařízení nemůže připojit k bezdrátové síti LAN



Ověřte stav počítače.

- Byla provedena nastavení počítače a bezdrátového směrovače?
- Jsou správně zapojené kabely bezdrátového směrovače (včetně napájecího kabelu a kabelu LAN)?
- Je bezdrátový směrovač zapnutý?

Pokud potíže trvají i po provedení výše uvedených kontrol:

- Vypněte zařízení a znovu je zapněte.
- Chvilí vyčkejte a znovu se zkuste připojit k síti.



Zkontrolujte, zda je zařízení zapnuté.

- Je-li zařízení zapnuto, vypněte jej a znovu zapněte.



Zkontrolujte místo instalace zařízení a bezdrátového směrovače.

- Není zařízení příliš daleko od bezdrátového směrovače?
- Nenachází se mezi zařízením a bezdrátovým směrovačem překážky, například zdi?
- Nenacházejí se v blízkosti zařízení přístroje, jako jsou mikrovlnné trouby nebo digitální bezdrátové telefony, které vysílají rádiové vlny?



Znovu proveďte jedno z následujících nastavení.

- 🔴 **Nastavení připojení pomocí funkce WPS v režimu Push Button**
- 🔴 **Nastavení připojení pomocí funkce WPS v režimu kódu PIN**
- 🔴 **Nastavení připojení výběrem bezdrátového směrovače**
- 🔴 **Vytvoření připojení zadáním podrobných nastavení**

POZNÁMKA

Když potřebujete ručně nastavit připojení

Je-li bezdrátový směrovač nastaven podle popisu níže, ručně zadejte veškeré požadované údaje týkající se připojení k bezdrátové síti LAN (🔴 **Vytvoření připojení zadáním podrobných nastavení**).

- Je aktivováno odmítnutí připojení typu ANY*.
- Je vybrán klíč WEP, který byl automaticky vygenerován (hexadecimální).

* Funkce, při níž bezdrátový směrovač odmítá připojení v případě, že identifikátor SSID na připojovaném zařízení je nastaven na hodnotu „ANY“ nebo je prázdný.

Když potřebujete změnit nastavení bezdrátového směrovače

Je-li bezdrátový směrovač nastaven podle popisu níže, změňte jeho nastavení.

- Je nastaveno filtrování paketů na základě adresy MAC.
- Pokud se pro bezdrátovou komunikaci používá pouze standard IEEE 802.11n, je vybrána možnost WEP nebo je způsob šifrování WPA/WPA2 nastaven na TKIP.
- Je aktivován neviditelný režim.

Problémy s kopírováním

Informace naleznete také v části [Obecné problémy](#).

Výsledky tisku nejsou uspokojivé. Papír se mačká nebo kroučí.

[Když se nedaří uspokojivě tisknout](#)

Problémy s tiskem

Informace naleznete také v části **Obecné problémy**.

Výsledky tisku nejsou uspokojivé. Papír se mačká nebo kroučí.

▶ Když se nedaří uspokojivě tisknout

Nelze tisknout.

- Nahlédněte do dokumentu MF Driver Installation Guide (Příručka instalace ovladače MF) a zkontrolujte, zda je ovladač tiskárny nainstalován v počítači správně.

Tisk se jeví pomalý.*

- Vytiskněte nebo odstraňte data z paměti.
 - ▶ **Tisk dokumentů uložených v paměti**
 - ▶ **Kontrola/odstranění dokumentů v paměti**
- Pokud zabezpečený tisk nepoužíváte, doporučujeme tuto funkci zakázat.
 - ▶ **Změna doby platnosti zabezpečených dokumentů**

* Se snižujícím se volným místem v paměti se snižuje také rychlost zpracování zařízení stejně jako rychlost počítače. Nedošlo k ničemu mimořádnému.

Nelze tisknout pomocí služby Google Cloud Print.

▶ Použití služby Google Cloud Print

Problémy s faxováním/telefonováním MF729Cx / MF728Cdw / MF628Cw

Informace naleznete také v části **Obecné problémy**.

Problémy s odesíláním

Nelze odeslat fax.

- Není linka externího telefonu obsazena? Počkejte, dokud se linka neuvolní.
- Došlo k chybě? Vytiskněte a zkontrolujte hlášení správy komunikace.
 - ▶ **Hlášení správy komunikace**
- Je telefonní linka nastavena správně?
 - ▶ **Připojení telefonní linky**
- Pokud odesíláte faxy do zahraničí, vložte do faxového čísla prodlevu.
 - ▶ **Odesílání faxů (MF729Cx / MF728Cdw / MF628Cw)**

Fax nelze odeslat na místo určení zadané z historie.

- Bylo zařízení vypnuté? Pokud ano, položky uložené v historii byly odstraněny.
- Nastavili jste pro položku <Omezit nová místa určení> možnost <Zapnuto>? Pokud ano, položky uložené do historie před provedením nastavení byly odstraněny.
- Nastavili jste pro položku <Omezit odesílání z výpisu> možnost <Zapnuto>? Pokud ano, místa určení z historie nelze určit.

Fax nelze odeslat pomocí optické linky.

- Zařízení lze používat s analogovými linkami. V závislosti na podmínkách připojení a připojených zařízeních nemusí toto zařízení fungovat správně, pokud použijete optickou linku nebo linku pro IP telefonii. V takovém případě se obraťte na poskytovatele optické linky nebo telefonie IP.

Fax nebyl uspokojivě odeslán.

- Očistěte kopírovací desku nebo podavač. Pokud očištění výsledky nezlepší, může být příčina na straně příjemce.
 - ▶ **Kopírovací deska**
 - ▶ **Podavač**

Problémy s příjmem

Papír faxu nebyl uspokojivě přijat. Papír se mačká nebo kroutí.

- ▶ **Když se nedaří uspokojivě tisknout**

Nelze automaticky přepínat mezi funkcí telefonu a faxu.

- Zkontrolujte, zda je režim příjmu nastaven na možnost <Fax/Tel Autom. prep.>, <Záznamník> nebo <Síťový přepínač>.
 - ▶ **Výběr režimu příjmu**
- V paměti dochází volné místo. Vytiskněte nebo odstraňte data z paměti.
 - ▶ **Kontrola/odstranění dokumentů v paměti**
 - ▶ **Tisk dokumentů uložených v paměti**

Fax nelze přijmout automaticky.

- Zkontrolujte, zda je režim příjmu nastaven na možnost <Fax/Tel Autom. prep.>, <Auto>, <Záznamník> nebo <Síťový přepínač>.
 - ▶ **Výběr režimu příjmu**
- V paměti dochází volné místo. Vytiskněte nebo odstraňte data z paměti.
 - ▶ **Kontrola/odstranění dokumentů v paměti**
 - ▶ **Tisk dokumentů uložených v paměti**

Fax nelze přijmout pomocí optické linky.

- Zařízení lze používat s analogovými linkami. V závislosti na podmínkách připojení a připojených zařízeních nemusí toto zařízení fungovat správně, pokud použijete optickou linku nebo linku pro IP telefonii. V takovém případě se obraťte na poskytovatele optické linky nebo telefonie IP.

Když se nedaří uspokojivě tisknout

Pokud nejsou výsledky tisku uspokojivé nebo se papír mačká či kroutí, vyzkoušejte následující řešení. Pokud problémy přetrvávají, kontaktujte místního autorizovaného prodejce společnosti Canon nebo se obraťte na linku pomoci společnosti Canon.

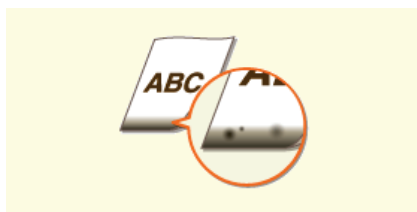

▶ Na spodním okraji výtisků se objevují šmouhy



▶ Na výtiscích se objevují pruhy



▶ Jsou viditelné bílé pruhy



▶ Objevují se skvrny od toneru



▶ Výtisky jsou vybledlé

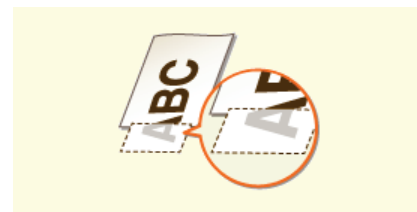

▶ Část stránky není potištěna



▶ Sytost tisku je nerovnoměrná

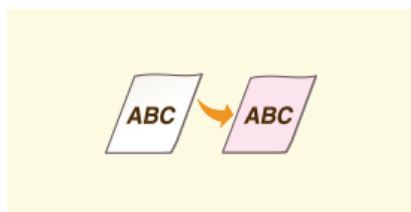

▶ Barvy na výtisku jsou nevýrazné



▶ Papír se mačká



▶ Papír se kroutí



▶ Výtisky jsou šikmo



▶ Papír není podáván / Jsou podávány dva nebo více listů papíru najednou

Výsledky tisku nejsou uspokojivé

Výsledky tisku mohou být ovlivněny přítomností nečistot uvnitř zařízení. Nejprve spusťte údržbu a čištění zařízení.

🔍 Čištění zařízení

Na spodním okraji výtisků se objevují šmouhy

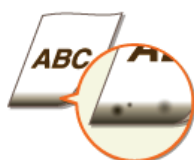

→ Používáte vhodný papír?

- Zkontrolujte podporované typy papíru a použijte vhodný typ.

- 🔍 **Papír**
- 🔍 **Vkládání papíru**
- 🔍 **Zadání velikosti a typu papíru**

→ Byl proveden tisk bez okrajů?

- Tyto příznaky se objevují, pokud je v ovladači tiskárny nastaven tisk bez okrajů. Zařízení neumožňuje tisknout okraje 5 mm nebo méně od kraje papíru nebo 10 mm nebo méně od kraje obálek. Ujistěte se, že jsou všechny okraje dokumentu nastaveny v tiskové oblasti.

Karta [Finishing] (Kompletace) ▶ [Advanced Settings] (Rozšířená nastavení) ▶ [Expand Print Region and Print] (Rozšíření oblasti tisku a tisk) ▶ [Off] (Vypnuto)

Na výtiscích se objevují pruhy



→ Používáte vhodný papír?

- Zkontrolujte použitelnost papíru a vyměňte ho za vhodný papír.

- 🔍 **Papír**
- 🔍 **Vkládání papíru**

Jsou viditelné bílé pruhy



→ Jsou tonerové kazety prázdné?

- Zkontrolujte zbývající množství toneru v kazetách a v případě potřeby tonerové kazety vyměňte.

- 🔍 **Výměna tonerových kazet**

**→ Používáte vhodný papír?**

- Zkontrolujte použitelnost papíru a vyměňte ho za vhodný papír.

- **Papír**
- **Vkládání papíru**

→ Jsou tonerové kazety prázdné?

- Zkontrolujte zbývající množství toneru v kazetách a v případě potřeby tonerové kazety vyměňte.

- **Výměna tonerových kazet**

→ Shoduje se velikost papíru zadaná v ovladači s papírem v zařízení?

- Chcete-li, aby zařízení zobrazilo chybu před pokusem o tisk na papír jiné velikosti, vyberte pro možnost <Při tisku upřednostnit nastavení ovladače> nastavení <Vypnuto>.

- **Při tisku upřednostnit nastavení ovladače**

**→ Jsou tonerové kazety prázdné?**

- Zkontrolujte zbývající množství toneru v kazetách a v případě potřeby tonerové kazety vyměňte.

- **Výměna tonerových kazet**

→ Používáte vhodný papír?

- Zkontrolujte použitelnost papíru a vyměňte ho za vhodný papír. Určete velikost papíru a správně zadejte nastavení.

- **Papír**
- **Vkládání papíru**
- **Zadání velikosti a typu papíru**

→ Jsou výtisky vybledlé při tisku na obálky?

- Problém může vyřešit volba možnosti <Obálka 2> v části <Přepínač obálek>.

- **Speciální zpracování**

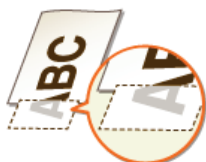
**Byl proveden tisk bez okrajů?**



- Tyto příznaky se objevují, pokud je v ovladači tiskárny nastaven tisk bez okrajů. Zařízení neumožňuje tisknout okraje 5 mm nebo méně od kraje papíru nebo 10 mm nebo méně od kraje obálek. Ujistěte se, že jsou všechny okraje dokumentu nastaveny v tiskové oblasti.
Karta [Finishing] (Kompletace) ▶ [Advanced Settings] (Rozšířená nastavení) ▶ [Expand Print Region and Print] (Rozšíření oblasti tisku a tisk) ▶ [Off] (Vypnuto)

Sytost tisku je nerovnoměrná



→ Jsou tonerové kazety prázdné?

- Zkontrolujte zbývající množství toneru v kazetách a v případě potřeby tonerové kazety vyměňte.
▶ **Výměna tonerových kazet**

Barvy na výtisku jsou nevýrazné



→ Je na dokumentu barevné pozadí, je dokument znečištěný nebo kopírujete dokument, jako například noviny, který je na tenkém papíru, takže prosvítá text nebo obrázky na druhé straně?

- Zkontrolujte dokument a poté nastavte správnou sytost.
▶ **Nastavení sytosti**

→ Jsou tonerové kazety prázdné?

- Zkontrolujte zbývající množství toneru v kazetách a v případě potřeby tonerové kazety vyměňte.
▶ **Výměna tonerových kazet**

Papír se krotí nebo mačká

Papír se mačká



→ Byl papír správně vložen?

- Pokud množství založeného papíru přesahuje linku maximálního množství nebo pokud není papír správně srovnán, může dojít k jeho mačkání.
 - ▶ **Vkládání papíru**

→ Používáte navlhlý papír?

- Vyměňte ho za vhodný papír.
 - ▶ **Vkládání papíru**

→ Používáte vhodný papír?

- Zkontrolujte použitelnost papíru a vyměňte ho za vhodný papír.
 - ▶ **Papír**

Papír se krotí



→ Používáte vhodný papír?

- Zkontrolujte použitelnost papíru a vyměňte ho za vhodný papír. Určete velikost papíru a správně zadejte nastavení.
 - ▶ **Papír**
 - ▶ **Vkládání papíru**
 - ▶ **Zadání velikosti a typu papíru**
- Pokud výměna za vhodný papír problém nevyřeší, nastavte položku <Speciální režim P> na možnost <Zapnuto>.
 - ▶ **Speciální zpracování**

Papír není správně podáván

Výtisky jsou šikmo



→ Jsou vodítka papíru zarovnána s okrajem papíru?

- Pokud jsou vodítka papíru příliš volná nebo příliš těsná, mohou být výtisky našikmo.

🔍 Vkládání papíru

→ Je zdrojem papíru otvor ručního podavače?

- Vložte papír do zásuvky na papír.

🔍 Vkládání papíru do zásuvky na papír

→ Tisknete na zkroucené obálky?

- Obálky narovnejte a opakujte tisk.

🔍 Vkládání obálek

- Pokud nejsou obálky správně podávány ani po jejich narovnání, problém by mohl vyřešit výběr možnosti <Obálka 2> pro položku <Přepínač obálek>.

🔍 Speciální zpracování

Papír není podáván / Jsou podávány dva nebo více listů papíru najednou



→ Byl papír správně vložen?

- Prolistuje stoh papíru, aby jednotlivé listy nedržely při sobě.
 - Zkontrolujte, zda je papír vložen správně.
- #### 🔍 Vkládání papíru
- Zkontrolujte, zda počet vložených listů papíru je odpovídající a zda je použit odpovídající papír.
- #### 🔍 Papír
- #### 🔍 Vkládání papíru
- Zkontrolujte, zda není dohromady vložen papír různých velikostí nebo typů.

Pokud problém nelze vyřešit

Jestliže nemůžete problém vyřešit ani po přečtení této kapitoly, kontaktujte autorizovaného prodejce společnosti Canon nebo se obraťte na linku pomoci společnosti Canon.

DŮLEŽITÉ

Zařízení nerozebírejte ani jej sami neopravujte

- Pokud zařízení sami rozeberete nebo opravíte, nemusí se na něj vztahovat záruka.

■ Kdy kontaktovat společnost Canon

Pokud se rozhodnete kontaktovat společnost Canon, připravte si následující informace:

- Název produktu (MF729Cx / MF728Cdw / MF724Cdw / MF628Cw / MF623Cn)
- Prodejce, u kterého jste zařízení zakoupili
- Podrobné informace o problému (např. jakou činnost jste vykonávali a jaký byl výsledek této činnosti)
- Sériové číslo (dlouhé osm alfanumerických znaků, nachází se na štítku na zadní straně zařízení)

MF729Cx / MF728Cdw / MF724Cdw

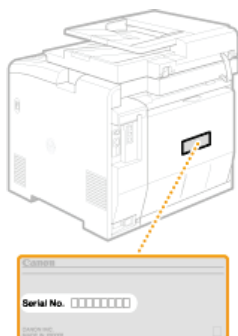

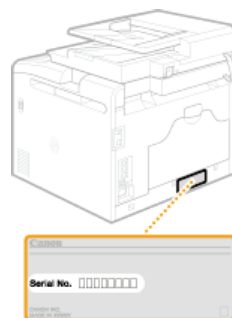

MF628Cw / MF623Cn



POZNÁMKA:

Kontrola sériového čísla pomocí možnosti ()

- Stiskněte tlačítko  () a klepněte na možnost <Kontrola konfigurace zařízení>.



Kontrola sériového čísla pomocí ovládacího panelu

- Stiskněte tlačítko  ► Klepněte na možnost <Stav zařízení> ► <Sériové číslo>.

Údržba

Tato kapitola popisuje údržbu zařízení, včetně způsobů čištění a inicializace nastavení.

■ Základní čištění [▶ Čištění zařízení](#)



- Pokud je zařízení znečištěné, viz část [▶ Vnější povrchy](#).
- Pokud jsou na původním dokumentu nebo na výtiscích šmouhy, viz část [▶ Kopírovací deska](#) nebo [▶ Podavač](#).
- Pokud jsou na výtiscích pruhy, viz část [▶ Fixační jednotka](#).
- Pokud se sníží kvalita tisku, viz část [▶ Přenosový pás](#).

■ Výměna tonerových kazet



- Pokud chcete zkontrolovat zbývající množství toneru v tonerové kazetě, viz část [▶ Výměna tonerových kazet](#).
- Postup výměny tonerových kazet najdete v části [▶ Postup výměny tonerových kazet](#).

■ Přemístění zařízení



- Informace týkající se přemístění zařízení z důvodu údržby nebo stěhování kanceláře najdete v části [▶ Přemístění zařízení](#).

■ Správa kvality tisku [▶ Udržení a vylepšení kvality tisku](#)

- Pokud jsou barevné odstíny na výtiscích odlišné od předlohy, viz část [▶ Oprava gradace](#) nebo [▶ Nastavení hodnot pro reprodukci barev textu v barevných dokumentech](#).
- Pokud se barvy neshodují, viz část [▶ Oprava neshody barev tisku](#) nebo [▶ Nastavení hodnot pro reprodukci barev textu v barevných dokumentech](#).

■ Tisk hlášení a seznamů



- Informace o tisku hlášení o přenosu nebo seznamu položek adresáře najdete v části [▶ Tisk hlášení a seznamů](#).

■ Kontrola celkového počtu stránek vytištěných v zařízení

Pokud chcete zkontrolovat celkový počet výtisků, viz část [▶ Zobrazení hodnoty počítadla](#).

■ Export/import uložených dat

Chcete-li exportovat data adresáře nebo možností nabídek ze zařízení do paměťového zařízení USB nebo importovat tato data do řízení z paměťového zařízení USB, viz část [▶ Použití paměťového zařízení USB k exportu/importu uložených dat](#).

■ Inicializace nastavení

Pokud chcete obnovit nastavení, viz část [▶ Inicializace nastavení](#).

Čištění zařízení

Zařízení pravidelně čistěte, abyste předešli snížené kvalitě tisku a zajistili bezpečné a snadné používání zařízení. Než začnete čistit zařízení, pečlivě prostudujte bezpečnostní pokyny. ▶ **Údržba a kontrola**

Části k čištění

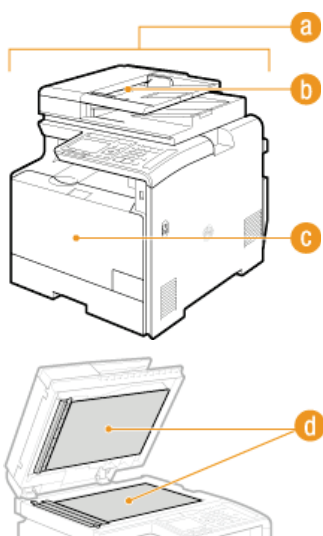

- a Vnější povrch zařízení a větrací otvory
- ▶ **Vnější povrchy**
- b Válce uvnitř podavače
- ▶ **Podavač**
- c Vnitřní fixační jednotka a přenosový pás
- ▶ **Fixační jednotka**
- ▶ **Přenosový pás**
- d Kopírovací deska a spodní strana podavače
- ▶ **Kopírovací deska**

Vnější povrchy

Vnější povrchy zařízení čistěte pravidelně, především okolí větracích otvorů, abyste zařízení udrželi v dobrém stavu.

1 Vypněte zařízení a vytáhněte napájecí kabel ze zásuvky střídavého proudu.

- Po vypnutí zařízení jsou data čekající na tisk odstraněna z paměti. Faxové dokumenty přijaté pomocí funkce Příjem do paměti, faxy čekající na odeslání a hlášení, která jsou automaticky vytištěna po odeslání a přijetí faxů, nejsou odstraněny.

2 Čistěte vnější povrch zařízení a větrací otvory.

- Použijte měkký hadřík mírně navlhčený vodou nebo jemný čisticí prostředek zředěný vodou.
- Popis umístění větracích otvorů naleznete v částech **Přední strana** a **Zadní strana**.



3 Nechejte vnější povrchy zařízení řádně oschnout.

4 Znovu připojte napájecí kabel ke zdroji napájení a zapněte zařízení.

Kopírovací deska

Pravidelně otírejte prach z kopírovací desky a spodní strany podavače, abyste předešli vzniku šmouh a skvrn na vytištěných dokumentech nebo jiných výtiscích.

1 Vypněte zařízení a vytáhněte napájecí kabel ze zásuvky střídavého proudu.

- Po vypnutí zařízení jsou data čekající na tisk odstraněna z paměti. Faxové dokumenty přijaté pomocí funkce Příjem do paměti, faxy čekající na odeslání a hlášení, která jsou automaticky vytištěna po odeslání a přijetí faxů, nejsou odstraněny.

2 Otevřete podavač.

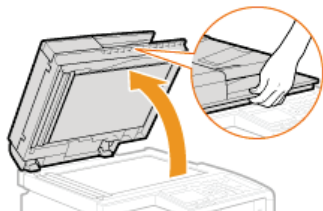

3 Vyčistěte kopírovací desku a spodní stranu podavače.

- Tyto plochy čistěte hadříkem navlhčeným vodou. Pak oblast vysušte měkkým suchým hadříkem.
- U modelů vyčistěte a otřete kromě kopírovací desky a spodní strany podavače také bílý pruh na desce (a) a průhlednou plastovou část (b).

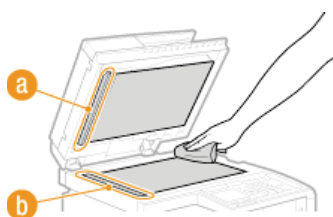

DŮLEŽITÉ:

- Při čištění průhledné plastové části (b) dejte pozor, abyste plast neohnuli.

4 Nechejte vyčištěné povrchy řádně oschnout.

5 Opatrně zavřete podavač.

6 Znovu připojte napájecí kabel ke zdroji napájení a zapněte zařízení.

Podavač

Grafitový prášek nebo prach na válcích uvnitř podavače může způsobit na výtiscích šmouhy. Pokud k tomu dojde, podavač očistěte. Jestliže po očištění podavače šmouhy nezmizí, spusťte automatické čištění podavače.

- Čištění podavače
- Automatické čištění podavače

Čištění podavače

1 Vypněte zařízení a odpojte je od elektrické zásuvky.

- Vypnutím tiskárny se vymažou veškerá tisková data ve frontě. Data, jako jsou dokumenty přijaté a uložené do paměti, dokumenty čekající na odeslání a hlášení, která jsou automaticky vytištěna po odeslání a přijetí faxů, však odstraněna nebudou.

2 Otevřete kryt podavače.

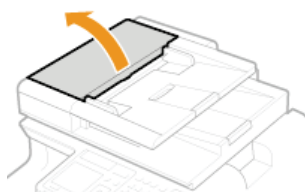

3 Otřete válce v podavači.

- Otřete válce ve vodě navlhčeným a vyždímaným hadříkem. Potom válce otřete suchým hadříkem.

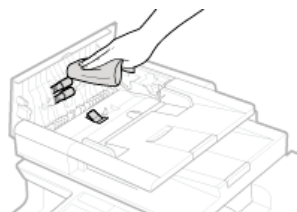

4 Zavřete kryt podavače.

5 Připojte zařízení k elektrické síti a zapněte je.

Automatické čištění podavače

Při automatickém čištění podavače se používá papír vložený v podavači. Před zahájením automatického čištění vložte do podavače 10 listů běžného papíru velikosti A4/US Letter. ○ **Umístování dokumentů**





1 Stiskněte tlačítko a klepněte na tlačítko <Nabídka>.

2 Klepněte na tlačítko <Nastavení/Údržba>.

3 Klepněte na tlačítko <Čistit podavač>.

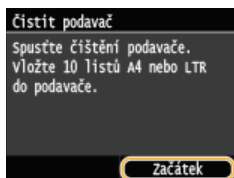
4 Klepněte na tlačítko <Začátek>.



- Spustí se čištění. Jakmile se asi po 1 minutě zobrazí zpráva <Dokončeno.>, stiskněte tlačítko  a vrátíte se na obrazovku <Domů>.

Fixační jednotka

Na fixačních jednotkách uvnitř zařízení může ulpívat špína, která je následně příčinou výskytu černých pruhů na výtiscích. Chcete-li vyčistit fixační jednotku, postupujte následujícím způsobem. Fixační jednotku nelze vyčistit, pokud v zařízení čekají dokumenty na vytištění. K vyčištění fixační jednotky potřebujete běžný papír o velikosti A4 nebo Letter. Před provedením následujícího postupu vložte papír do zásuvky na papír nebo do otvoru ručního podavače (👉 **Vkládání papíru do zásuvky na papír** 👉 **Vkládání papíru do podavače pro ruční podávání**).

POZNÁMKA

- Při čištění se využívá náplň tonerových kazet. Před čištěním ověřte, že je v tonerových kazetách dostatek toneru. 👉 **Kontrola zbývajících množství toneru v tonerových kazetách**

- 1 Stiskněte tlačítko 🏠 a klepněte na tlačítko <Nabídka>.
- 2 Klepněte na tlačítko <Nastavení/Údržba>.
- 3 Klepněte na tlačítko <Čistit fixační sestavu>.
- 4 přečtěte si zobrazenou zprávu a klepněte na tlačítko <OK>.
- 5 Klepněte na tlačítko <Začátek>.

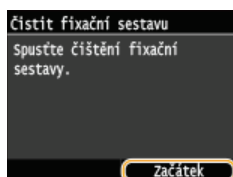



- Spustí se čištění. Jakmile se asi po 1 minutě zobrazí zpráva <Dokončeno.>, stiskněte tlačítko 🏠 a vrátíte se na obrazovku <Domů>.

Přenosový pás

Na přenosovém pásu uvnitř zařízení může ulpívat špína, která je následně příčinou snížení kvality tisku. Chcete-li vyčistit přenosový pás, postupujte následujícím způsobem. Přenosový pás nelze vyčistit, pokud v zařízení čekají dokumenty na vytištění.

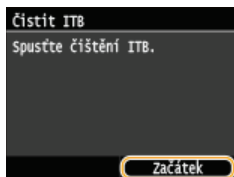
- 1 Stiskněte tlačítko  a klepněte na tlačítko <Nabídka>.**
- 2 Klepněte na tlačítko <Nastavení/Údržba>.**
- 3 Klepněte na tlačítko <Čistit ITB>.**
- 4 Klepněte na tlačítko <Začátek>.**



- Spustí se čištění. Jakmile se asi po 1 až 2 minutách zobrazí zpráva <Dokončeno.>, stiskněte tlačítko  a vrátíte se na obrazovku <Domů>.

Výměna tonerových kazet

Zařízení zobrazí zprávu o tom, že je v tonerové kazetě málo toneru. Pokud budete pokračovat v tisku, aniž byste tento problém vyřešili, kvalita tisku se může snížit. Zbývající množství toneru v tonerových kazetách lze zkontrolovat na displeji.

- 🔘 **Když se zobrazí zpráva**
- 🔘 **Je-li kvalita výtisků neuspokojivá**
- 🔘 **Kontrola zbývajícího množství toneru v tonerových kazetách**

■ Když se zobrazí zpráva

Obsah zprávy, která se zobrazí, závisí na množství zbývajícího toneru v kazetách. Zpráva může buď vyzývat k přípravě náhradní tonerové kazety, kterou bude třeba vyměnit, nebo přímo k její výměně. 🔘 **Postup výměny tonerových kazet** 🔘 **Spotřební materiál**

POZNÁMKA

- Text „XXXX“ uváděný dále v popisu bude ve skutečných zprávách nahrazen příslušnou barvou tonerové kazety, která může být černá, žlutá, purpurová nebo azurová.

<Připravte XXXX kazetu.>

Tato zpráva informuje o tom, že tonerovou kazetu bude třeba brzy vyměnit. Ujistěte se, že máte připravenou náhradní tonerovou kazetu. Pokud se chystáte k tisku velkého objemu dat a zobrazí se tato zpráva, vyměňte tonerovou kazetu ještě před spuštěním tisku.

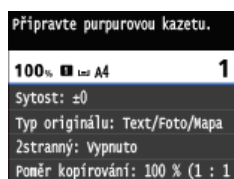

POZNÁMKA:

Zobrazí-li se tato zpráva

- Pokud právě kopírujete nebo tisknete, můžete pokračovat v tisku dokumentu.
- Pokud se zobrazí zpráva <Připravte černou kazetu.>, když zařízení přijímá fax nebo je nastaven automatický výstup hlášení, pak se přijaté faxy a hlášení místo vytisknutí uloží do paměti zařízení, aby po vytisknutí nevypadaly vybledlé. Pokud chcete zabránit vzniku nejasných výtisků nebo výtiskům s nevýraznými barvami, nastavte funkci <Pokr.v tisku i přes málo ink.> na možnost <Vypnuto>. 🔘 **Pokračovat v tisku, pokud je málo inkoustu v kazetě**

Kdy se má tato zpráva zobrazit

- Pro zbývající množství toneru v tonerových kazetách (v procentech), které aktivuje tuto zprávu, můžete nastavit jakoukoli hodnotu. 🔘 **Zobrazit čas doporučení přípravy kazety**

<Konec životnosti toner.kaz.>

Tato zpráva, která se zobrazí s barvami tonerové kazety, informuje o tom, že se přiblížil konec životnosti tonerové kazety. Doporučujeme, abyste vyměnili tonerovou kazetu za novou. Můžete pokračovat v tisku, ale kvalita tisku nemusí být uspokojivá.

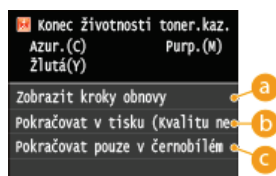

a <Zobrazit kroky obnovy>

Zobrazí postup výměny tonerové kazety.

b <Pokračovat v tisku (Kvalitu nelze zaručit)>

Můžete pokračovat v tisku, ale zařízení nemusí fungovat správně.

c <Pokračovat pouze v černobílém tisku>

Pokud se přiblížil konec životnosti žluté, purpurové nebo azurové tonerové kazety, můžete dál pokračovat černobílým tiskem.

■ Je-li kvalita výtisků neuspokojivá

Pokud se na výtiscích začnou objevovat některé z následujících chyb, jedna z tonerových kazet je prázdná. I když se nezobrazí žádná zpráva, téměř prázdnou tonerovou kazetu vyměňte.

► Postup výměny tonerových kazet

Jsou viditelné bílé pruhy



Některé části jsou vybledlé



Nerovnoměrná sytost



Objevují se skvrny od toneru



Prázdná oblast originálů je na výtiscích zbarvena do šeda



■ Kontrola zbývajících množství toneru v tonerových kazetách

Ke kontrole zbývajících množství toneru v tonerových kazetách použijte následující postup. Obzvláště pak před zahájením zpracování velké tiskové úlohy je důležité zkontrolovat, zda není třeba si připravit novou tonerovou kazetu.

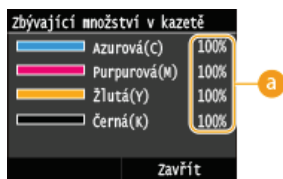
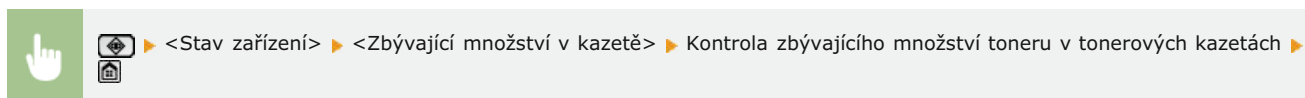

a Zbývajících množství toneru v kazetě

Zobrazí zbývajících množství toneru v tonerových kazetách. Před vyprázdněním tonerových kazet však může skončit životnost jiných vnitřních částí.

POZNÁMKA

- Zobrazené množství zbývajících toneru v kazetě je pouze orientační, protože skutečné množství může být jiné.

ODKAZY

► Spotřební materiál

Postup výměny tonerových kazet

Před výměnou tonerových kazet si přečtěte bezpečnostní upozornění v části **Údržba a kontrola** a **Spotřební materiál**.

1 Otevřete přední kryt.

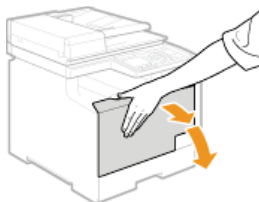

2 Vysuňte zásobník kazet.

MF729Cx / MF728Cdw / MF724Cdw

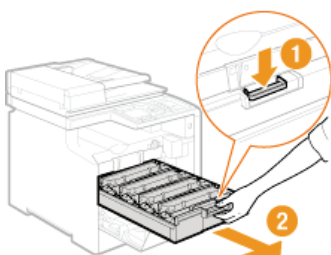

MF628Cw / MF623Cn

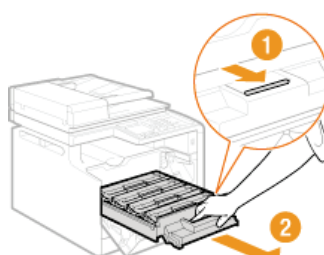

3 Vytáhněte tonerovou kazetu přímo vzhůru, ven ze zařízení.

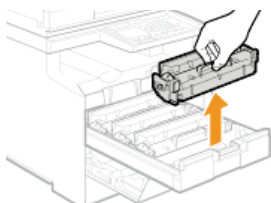

4 Vyměňte náhradní tonerovou kazetu z ochranného obalu.

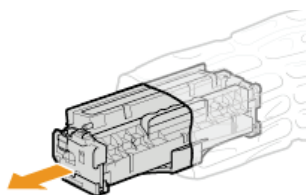

5 Pětikrát nebo šestkrát tonerovou kazetou zatřeste podle znázornění na obrázku, aby se toner v kazetě rovnoměrně rozprostřel, a poté ji položte na rovný povrch.

- Zatím nesundávejte ochranný kryt válce (a).

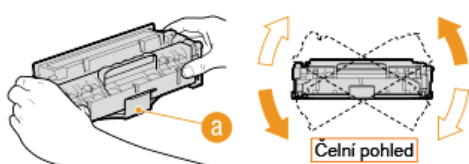

6 Vytáhněte těsnicí pásku.

- Celá délka těsnicí pásky je asi 50 cm.

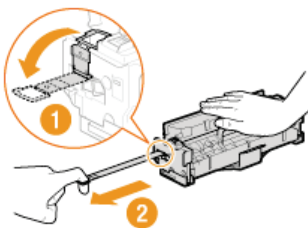

DŮLEŽITÉ:

Při vytahování těsnicí pásky

Pokud uvnitř tonerové kazety zůstane těsnicí páska, může se zhoršit kvalita výtisků, včetně faxů. Vezměte také na vědomí, že fax nebude možné vytisknout znovu, protože funkce faxu automaticky vymazává data po jejich vytištění.

- Těsnicí pásku nevytahujte v šikmém směru ani do stran. Pokud se páska přetrhne, pravděpodobně nebude možné ji zcela odstranit.

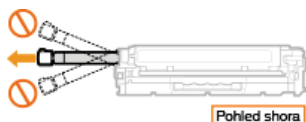

- Pokud se těsnicí páska při vytahování zadrhne, pokračujte ve vytahování, až ji úplně odstraníte.

7 Sejměte ochranný kryt válce.

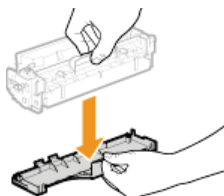

8 Vložte tonerovou kazetu.

- Každá z tonerových kazet musí být vložena do otvoru v zásobníku kazet, který je označen nálepkou příslušné barvy (a). Vložte tonerovou kazetu do otvoru určeného pro danou barvu.

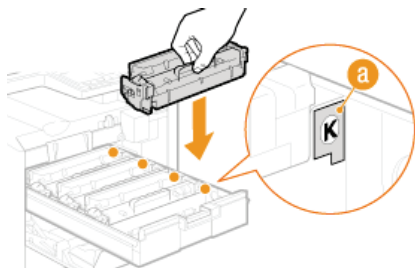

- Dbejte na to, aby válec nenarazil do rámu zásobníku tonerových kazet, protože spodní část tonerové kazety je nyní nechráněná.

9 Zatlačte zásobník tonerových kazet zpět dovnitř a zavřete přední kryt.

- Hned poté, co je přední kryt uzavřen, spustí se rychlé nastavení (Rychlé nastavení). Pokud chcete provést nastavení vyšší kvality, proveďte plné nastavení (Plné nastavení).

Přemístění zařízení

Zařízení je těžké. Při přemísťování zařízení dbejte na dodržení následujícího postupu, abyste předešli zranění. Než začnete s přemísťováním, nejprve se seznamte s bezpečnostními upozorněními. **Důležité bezpečnostní pokyny**

1 Vypněte zařízení a počítač.

- Po vypnutí zařízení jsou data čekající na tisk odstraněna z paměti. Faxové dokumenty přijaté pomocí funkce Příjem do paměti, faxy čekající na odeslání a hlášení, která jsou automaticky vytištěna po odeslání a přijetí faxů, nejsou odstraněny.

2 Odpojte kabely i napájecí kabel od zařízení v pořadí podle následujících obrázků.

- To, zda jsou kabely označené „*“ připojené, závisí na konkrétním prostředí.
- Pokud je volitelné sluchátko zavěšené na zařízení, sejměte je.

MF729Cx / MF728Cdw / MF724Cdw

- Zástrčka v síťové zásuvce
- Napájecí kabel
- Kabel LAN*
- Kabel USB*
- Klávesnice USB*
- Telefonní kabel*
- Externí telefon*
- Sluchátko*

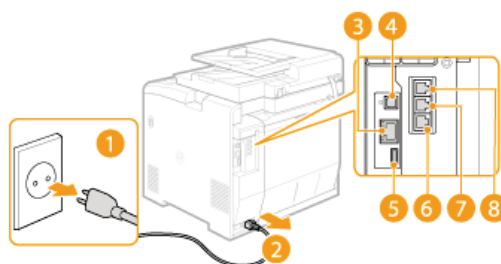

MF628Cw / MF623Cn

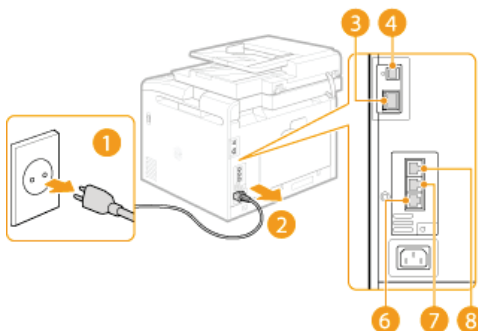

3 Při přepravě zařízení na větší vzdálenost z něj tonerové kazety vyjměte. **Postup výměny tonerových kazet**

4 Vysuňte zásuvku na papír.

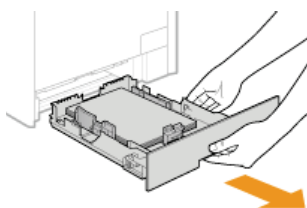

DŮLEŽITÉ:

- Uchopte zásuvku na papír oběma rukama a opatrně ji vytáhněte. Jinak byste mohli zásuvku upustit a poškodit, pokud by šla vysunout nečekaně lehce.

5 Zavřete všechny otevřené kryty a přesuňte zařízení na nové místo.

- Zařízení je těžké (**Specifikace zařízení**). Zařízení přenášejte ve dvou a více lidech.
- Uchopte zařízení za rukojeti a zvedněte je. Pokud používáte model MF729Cx / MF728Cdw / MF724Cdw a máte nainstalovanou volitelnou zásuvku na papír, položte tuto zásuvku na zem a přeneste hlavní jednotku zařízení. Volitelnou zásuvku na papír poté přeneste samostatně.

MF729Cx / MF728Cdw / MF724Cdw

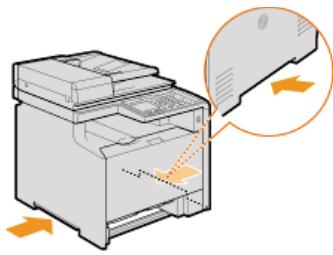

MF628Cw / MF623Cn

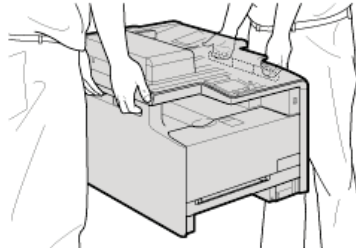
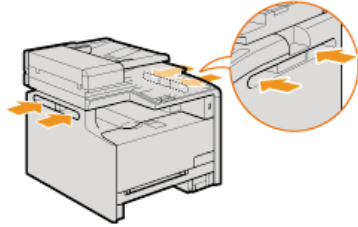

6 Opatrně postavte zařízení na nové místo.

- Informace o postupu instalace zařízení po přemístění naleznete v části Začínáme. ● **Příručky dodané se zařízením**

Udržení a vylepšení kvality tisku

Pokud výsledky tisku nejsou uspokojivé, například je špatná kvalita obrazu či reprodukce nebo se neshodují barvy výtisku, zkuste následující úpravy.

■ Automatické nastavení gradace

Pokud se sytost a jas barev na výtisku liší oproti originálu, použijte funkci <Automatické nastavení gradace> a zlepšete reprodukci barev. Existují tři typy nastavení: <Plné nastavení>, <Rychlé nastavení> a <Nastavit obraz kopie>. **🔘 Oprava gradace**

■ Korekce tisku neshody barev

Pokud jsou barvy na výtiscích rozmazané, použijte funkci <Korekce tisku neshody barev>. Tento problém může být způsoben neshodou barev. **🔘 Oprava neshody barev tisku**

■ Zpracování černého textu pro Barvy

Můžete zadat, které tonerové kazety se mají použít při tisku černého textu v barevných výtiscích. **🔘 Nastavení hodnot pro reprodukci barev textu v barevných dokumentech**

Oprava gradace

Gradace je kontinuální změna odstínu barvy od tmavého ke světlému. Čím více odstínů pro jednotlivé gradace barev, které se nacházejí na výtiscích, je možné vytisknout, tím přirozeněji výtisky působí. Pokud je barevná reprodukce špatná a sytost a jas výtisků se významně odlišují od předlohy, použijte vhodnou automatickou úpravu. Pokud je v některé tonerové kazetě málo toneru, doporučujeme ji vyměnit (**Kontrola zbývajících množství toneru v tonerových kazetách**). Existují tři typy úprav: **Plné nastavení**, **Rychlé nastavení** a **Nastavení obrazu kopie**.

Méně odstínů v gradacích



Více odstínů v gradacích



POZNÁMKA

- Pokud není v některé tonerové kazetě dostatek toneru, účinek úprav nemusí být dostatečný.

Plné nastavení

Toto nastavení optimalizuje výsledky reprodukce u barevného tisku. Při spuštění plného nastavení získá zařízení dostatek informací pro optimalizaci barevného tisku. Tyto informace jsou v zařízení uloženy do té doby, než je spuštěno nové plné nastavení. Během plného nastavení je seřizovací obraz dvakrát vytištěn a dvakrát naskenován. Toto nastavení nelze provést, pokud jsou v zařízení spuštěny některé funkce, např. skenování nebo tisk.

POZNÁMKA

- Tato úprava není k dispozici, je-li vybrána možnost <Pokračovat pouze v černobílém tisku> na obrazovce se zprávou <Konec životnosti toner.kaz.>.

- 1 Stiskněte tlačítko  a klepněte na tlačítko <Nabídka>.
- 2 Klepněte na tlačítko <Nastavení/Údržba>.
- 3 Klepněte na tlačítko <Autom. nastavení gradace> ► <Plné nastavení>.
- 4 Zkontrolujte, že je v zařízení vložen papír velikosti a typu odpovídajícího údajům na obrazovce, a klepněte na tlačítko <OK>.

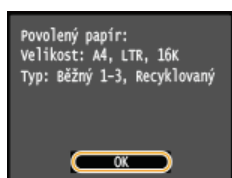

- 5 Potvrďte akci a klepněte na tlačítko <Začátek>.

- Spustí se úprava nastavení. Seřizovací obraz se vytiskne během 1 až 2 minut.



- 6 Až obrazovka zobrazená během tisku zmizí, otevřete podavač.

7 Umístěte seřizovací obraz na kopírovací desku potištěnou stranou dolů.

- Umístěte seřizovací obraz tak, aby byl černý pruh umístěn směrem k zadní straně zařízení.



8 Opatrně zavřete podavač.

9 Stiskněte tlačítko (Barevný).

- Seřizovací obraz se naskenuje a spustí se nastavení. Během 30 sekund je vytištěn druhý seřizovací obraz.

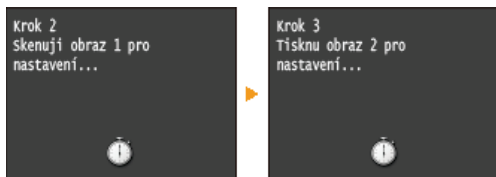

10 Otevřete podavač, odeberte první seřizovací obraz a vložte na kopírovací desku druhý seřizovací obraz tiskovou stranou dolů.

- Umístěte seřizovací obraz tak, aby byl černý pruh umístěn směrem k zadní straně zařízení.



11 Opatrně zavřete podavač.

12 Stiskněte tlačítko (Barevný).

- Seřizovací obraz se naskenuje a spustí se nastavení. Nastavení je během 1 až 2 minut dokončeno.

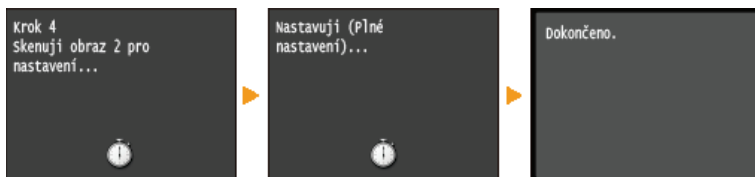

13 Otevřete podavač a vyjměte druhý seřizovací obraz.

14 Opatrně zavřete podavač.

POZNÁMKA

Pokud se zobrazí zpráva <Oprava se nezdařila.>

- Vložili jste do zásuvky na papír běžný nebo recyklovaný papír velikosti A4 nebo Letter?
- Umístili jste seřizovací obraz tiskovou stranou dolů a s černým pruhem směrem k zadní straně zařízení?
- Nedošlo k zaseknutí papíru?
 - Odstraňování zachycených papírů**
- Je zbývající množství toneru v kazetě požadované pro opravu dostatečné? Pokud v některé tonerové kazetě zbývá málo toneru, doporučujeme ji vyměnit.
 - Kontrola zbývajících množství toneru v tonerových kazetách**
- Je přenosový pás uvnitř zařízení špinavý?
 - Přenosový pás**

Rychlé nastavení

Toto nastavení zachová optimalizovaný stav získaný spuštěním funkce <Plné nastavení>. Toto nastavení nelze provést, pokud jsou v zařízení spuštěny některé funkce, např. skenování nebo tisk. Pokud není výsledek tohoto nastavení uspokojivý, spusťte <Plné nastavení>. Toto nastavení může být provedeno automaticky po výměně tonerové kazety.

POZNÁMKA

- Tato úprava není k dispozici, je-li vybrána možnost <Pokračovat pouze v černobílém tisku> na obrazovce se zprávou <Konec životnosti toner.kaz.>.

- 1 Stiskněte tlačítko  a klepněte na tlačítko <Nabídka>.
- 2 Klepněte na tlačítko <Nastavení/Údržba>.
- 3 Klepněte na tlačítko <Autom. nastavení gradace> ► <Rychlé nastavení>.
- 4 Klepněte na tlačítko <Začátek>.

- Spustí se úprava nastavení. Nastavení je během 1 až 2 minut dokončeno.

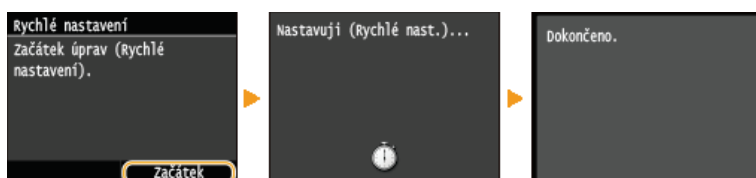

POZNÁMKA

- Zařízení můžete nastavit tak, aby tyto úpravy provádělo automaticky po zapnutí.  **Nastavení automatické korekce**

Nastavení obrazu kopie

Toto nastavení slouží ke zlepšení kvality kopií a výtisků z paměťového zařízení USB. Během opravy kopírovaných obrázků je seřizovací obraz vytištěn a naskenován. Toto nastavení nelze provést, pokud jsou v zařízení spuštěny některé funkce, např. skenování nebo tisk.

POZNÁMKA

- Tato úprava není k dispozici, je-li vybrána možnost <Pokračovat pouze v černobílém tisku> na obrazovce se zprávou <Konec životnosti toner.kaz.>.

- 1 Stiskněte tlačítko  a klepněte na tlačítko <Nabídka>.
- 2 Klepněte na tlačítko <Nastavení/Údržba>.
- 3 Klepněte na tlačítko <Autom. nastavení gradace> ► <Nastavit obraz kopie>.
- 4 Zkontrolujte, že je v zařízení vložen papír velikosti a typu odpovídajícího údajům na obrazovce, a klepněte na tlačítko <OK>.

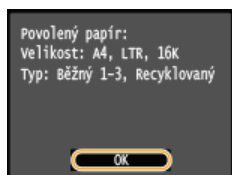

5 Potvrďte akci a klepněte na tlačítko <Začátek>.

- Spustí se úprava nastavení. Seřizovací obraz se vytiskne během 1 minuty.



6 Až obrazovka zobrazená během tisku zmizí, otevřete podavač.

7 Umístěte seřizovací obraz na kopírovací desku potištěnou stranou dolů.

- Umístěte seřizovací obraz tak, aby byl černý pruh umístěn směrem k zadní straně zařízení.



8 Opatrně zavřete podavač.

9 Stiskněte tlačítko (Barevný).

- Seřizovací obraz se naskenuje a spustí se nastavení. Nastavení je během 1 až 2 minut dokončeno.

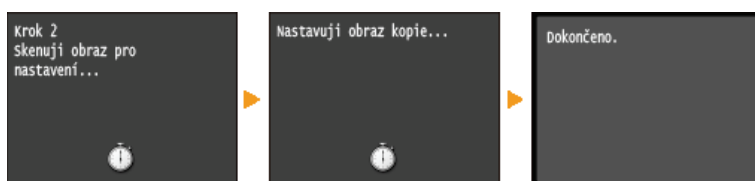

10 Otevřete podavač a seřizovací obraz vyjměte.

11 Opatrně zavřete podavač.

POZNÁMKA

Pokud se zobrazí zpráva <Oprava se nezdařila.>

- Vložili jste do zásuvky na papír běžný nebo recyklovaný papír velikosti A4 nebo Letter?
- Umístili jste seřizovací obraz tiskovou stranou dolů a s černým pruhem směrem k zadní straně zařízení?
- Nedošlo k zaseknutí papíru?
 - ▶ **Odstraňování zachycených papírů**
- Je zbývající množství toneru v kazetě požadované pro opravu dostatečné? Pokud v některé tonerové kazetě zbývá málo toneru, doporučujeme ji vyměnit.
 - ▶ **Kontrola zbývajícího množství toneru v tonerových kazetách**
- Je přenosový pás uvnitř zařízení špinavý?
 - ▶ **Přenosový pás**

Oprava neshody barev tisku

Neshoda barev tisku vzniká v důsledku posunu polohy jednotlivých barev na výtisku, ke kterému může dojít při tisku obrázku pomocí většího počtu tonerových kazet. Obrázky, u kterých došlo k neshodě barev tisku, působí rozmazaně. Pokud dojde k výskytu neshody barev tisku, proveďte následující úpravu nastavení. Toto nastavení je v některých případech prováděno automaticky, např. po výměně tonerových kazet.

Když dochází k posunu barev



Když nedochází k posunu barev



POZNÁMKA

- Tato úprava není k dispozici, je-li vybrána možnost <Pokračovat pouze v černobílém tisku> na obrazovce se zprávou <Konec životnosti toner.kaz.>.

- 1 Stiskněte tlačítko  a klepněte na tlačítko <Nabídka>.
- 2 Klepněte na tlačítko <Nastavení/Údržba>.
- 3 Klepněte na tlačítko <Korekce tisku neshody barev>.
- 4 Klepněte na tlačítko <Začátek>.

- Spustí se úprava nastavení.

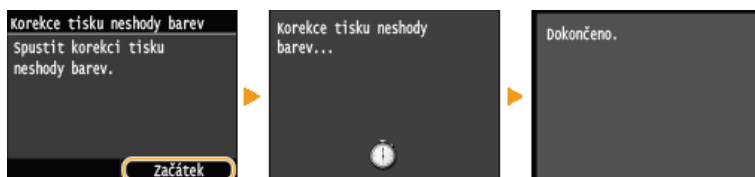

POZNÁMKA

- Zařízení můžete nastavit tak, aby tyto úpravy provádělo automaticky po zapnutí.  **Nastavení automatické korekce**

Nastavení hodnot pro reprodukci barev textu v barevných dokumentech

Pokud není uspokojivá kvalita kopií černého nebo do černa zbarveného textu, můžete tímto nastavení zlepšit reprodukci barev. Tuto hodnotu lze nastavit nezávisle v podavači a na kopírovací desce.

POZNÁMKA

- Nastavení se použijí u barevných kopií, když <Typ originálu> je nastaven na <Text/Foto/Mapa> nebo <Text> (**Výběr typu dokumentu**).



<Nabídka> ▶ <Nastavení/Údržba> ▶ <Zpracování černého textu pro Barvy> ▶ Vyberte možnost <Podavač> nebo <Sklo skeneru> ▶ Upravte hodnotu ▶ <Použít> ▶

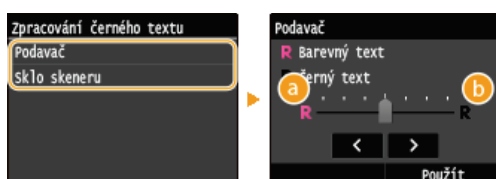

a <Barevný text>

Černý nebo do černa zbarvený text na kopii bude věrněji reprodukovat originál.



b <Černý text>

Zlepšuje ostrost černého textu.



Tisk hlášení a seznamů

Výsledky faxování a nastavení zařízení můžete zkontrolovat pomocí vytištění hlášení a seznamů.

Hlášení o výsledku VYS.

Můžete zkontrolovat výpisy týkající se odesílání dokumentů. [▶ Hlášení o výsledku faxového VYS](#)

Hlášení správy komunikace

Můžete zkontrolovat výpisy týkající se příjmu dokumentů. [▶ Hlášení správy komunikace](#)

Hlášení o výsledku PŘ.

Můžete zkontrolovat výpisy týkající se dokumentů přijatých faxem. [▶ Hlášení o výsledku PŘ](#)

Hlášení správy ID oddělení

Můžete zkontrolovat celkový počet výtisků pro jednotlivá <ID oddělení>. [▶ Hlášení správy ID oddělení](#)

Seznam adresáře

Můžete zkontrolovat seznam míst určených uložených v adresáři. [▶ Seznam adresáře](#)

Seznam uživatelských dat / Seznam dat správce systému

Můžete zkontrolovat seznam nastavení ([▶ Nastavení seznamu nabídky](#)) a také obsah, který je v zařízení uložen. [▶ Seznam uživatelských dat / Seznam dat správce systému](#)

Seznam zásad zabezpečení IPSec

Můžete zkontrolovat seznam názvů zásad zabezpečení a obsah nastavení IPSec, které jsou uloženy v zařízení. [▶ Seznam zásad zabezpečení IPSec](#)

Hlášení stavu spotřebního materiálu

Můžete zkontrolovat stav spotřebního materiálu. [▶ Hlášení stavu spotřebního materiálu](#)

Seznam písem PCL

Můžete zkontrolovat seznam typů písma dostupných v zařízení. [▶ Seznam písem PCL \(MF729Cx / MF728Cdw / MF724Cdw\)](#)

Seznam písem PS

Můžete zkontrolovat, jaká písma jsou k dispozici v režimu PS. [▶ Seznam písem PS \(MF729Cx / MF728Cdw / MF724Cdw\)](#)

Hlášení o výsledku faxového VYS

Můžete zkontrolovat výpisy faxů a e-mailů/i-faxů týkající se odeslaných dokumentů a také výpisy naskenovaných dokumentů uložených do sdílené složky nebo na server FTP a hlášení o výsledku VYS. Hlášení lze vytisknout vždy po dokončení přenosu nebo ve chvíli, kdy dojde k chybě.

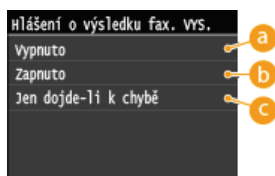

a <Vypnuto>

Vyberte, pokud nechcete hlášení o výsledku VYS. tisknout automaticky.

b <Zapnuto>

Vyberte, pokud chcete hlášení o výsledku VYS. vytisknout po každém odeslání dokumentu.

c <Jen dojde-li k chybě>

Vyberte, pokud chcete hlášení o výsledku VYS. vytisknout pouze, dojde-li k chybě.

Příklad: Odesílání faxu (MF729Cx / MF728Cdw / MF628Cw)

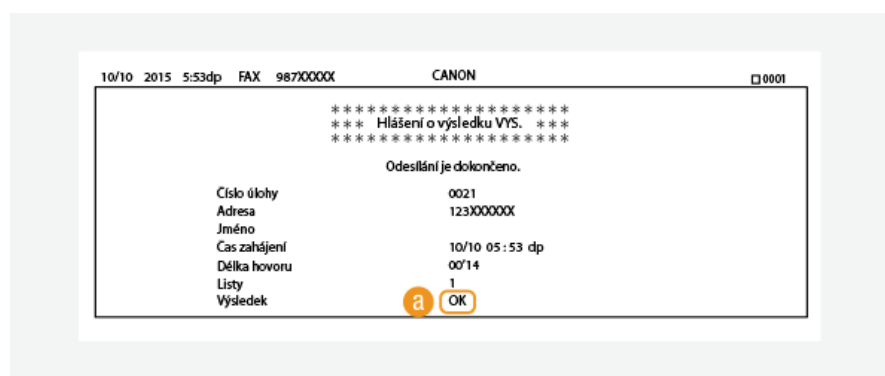

Příklad: Skenování do e-mailu, i-faxu, sdílené složky nebo na server FTP

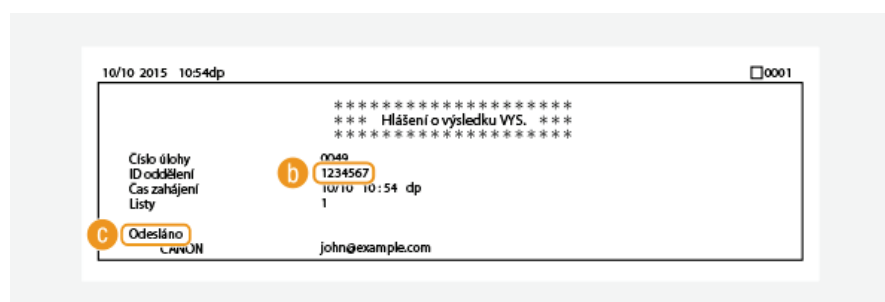

a Výsledek

Text „OK“ značí, že přenos proběhl úspěšně, „NG“ a trojmístné číslo (chybový kód) by značilo, že přenos selhal (**► Pokud se zobrazí chybový kód**).

b ID oddělení

Je-li aktivována funkce Správa ID oddělení, zobrazí se ID oddělení.

c Odesláno/Chyba

Pokud se hlášení o výsledku VYS. týká e-mailu, pak se výsledky vztahují na přenos mezi zařízením a poštovním serverem, ne mezi zařízením a adresou místa určení. I když se přenos nezdaří, třímístní kód chyby se nevytiskne. Chcete-li zkontrolovat kód chyby, vytiskněte hlášení správy komunikace (**► Hlášení správy komunikace**).

POZNÁMKA

Chcete-li v hlášení vytisknout pouze část seznamu odfaxovaných dokumentů

- Pokud vyberete možnost <Zapnuto> nebo <Jen dojde-li k chybě>, může být do hlášení zahrnuta část faxovaného dokumentu. Vyberte pro možnost <Zahrnout obraz VYS.> nastavení <Zapnuto>.

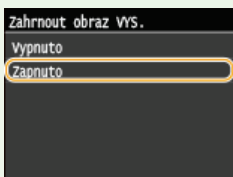

10/10 2015 5:53dp FAX 987XXXXX CANON ☐001

*** Hlášení o výsledku VYS. ***

Odesílání je dokončeno.

Číslo úlohy	0021
Adresa	123XXXXX
Jméno	
Čas zahájení	10/10 05:53 dp
Délka hovoru	00'14
Listy	1
Výsledek	OK

XXXXXX

XXXXXX	XXXXXX
XXXXXXX XXX TEL xxxxxxxx0123 FAX xxxxxxxx0123	YYYYYY YYY TEL yyyyyyy9876 FAX yyyyyyy9876
XXXXXX	XXXXXX

Hlášení správy komunikace

V hlášení správy komunikace můžete zkontrolovat výpisy faxů a e-mailů týkající se odeslaných a přijatých dokumentů. Hlášení lze nechat tisknout automaticky vždy po uskutečnění 40 přenosů nebo je můžete vytisknout ručně.

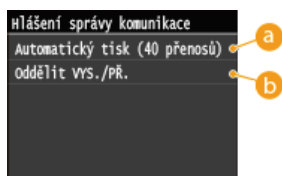
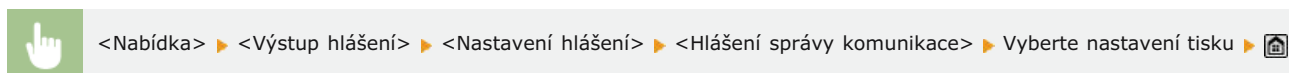

a <Automatický tisk (40 přenosů)>

Vyberete-li možnost <Zapnuto>, vytiskne se hlášení automaticky vždy po uskutečnění 40 přenosů. Pokud nechcete tisknout hlášení automaticky, vyberte možnost <Vypnuto>.

b <Oddělit VYS./PŘ.>

Vyberete-li možnost <Zapnuto> vytisknou se hlášení o odeslání a příjmu odděleně na samostatné listy. Vyberete-li možnost <Vypnuto>, vytisknou se obě hlášení na jeden list papíru.

Automatický tisk hlášení

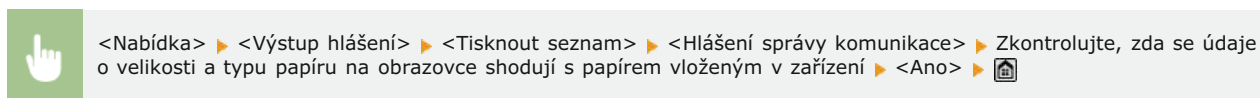

Příklad:

Čas zahájení	Adresa	C.	Rež. komunikace	Str.	Výsledek
10/10 2015 5:53od 0001					
***** *** Hláš. správy komunikace *** *****					
* 10/10 05:00 od	MFP1 ABCXXX@XXXX.com	0001	VYS. I-fax	0	NG #602
* 10/10 05:15 od	MFP1 ABCXXX@XXXX.com	0002	VYS. I-fax	0	NG #610
* 10/10 05:46 dp	MFP1 ABCXXX@XXXX.com	0003	VYS. I-fax	0	NG #610
10/10 05:47 dp	123XXXXX	0001	VYS. ECM	1	OK 00'14 a
10/10 05:53 dp	123XXXXX	0002	VYS. ECM	1	OK 00'14
10/10 05:55 dp	123XXXXX	5002	Auto PR. ECM	1	OK 00'17

a Výsledek

Text „OK“ značí, že přenos proběhl úspěšně, „NG“ a trojmístné číslo (chybový kód) by značilo, že přenos selhal (**Pokud se zobrazí chybový kód**). Pokud se hlášení správy komunikace týká e-mailu, pak se výsledky vztahují na přenos mezi zařízením a poštovním serverem, ne mezi zařízením a adresou místa určení.

Hlášení o výsledku PŘ

V hlášení o výsledku PŘ. můžete zkontrolovat výpisy týkající se dokumentů přijatých faxem nebo I-Faxem. Hlášení lze vytisknout vždy po dokončení přenosu nebo pouze ve chvíli, kdy dojde k chybě příjmu.

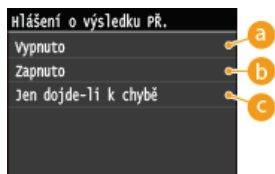
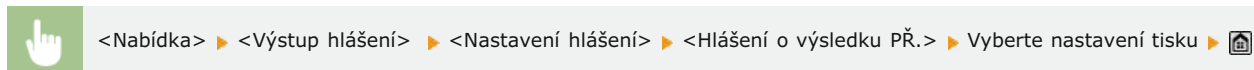

a <Vypnuto>

Vyberte, pokud nechcete tisknout hlášení o výsledku PŘ.

b <Zapnuto>

Vyberte, pokud chcete hlášení o výsledku PŘ. vytisknout po každém příjmu dokumentu.

c <Jen dojde-li k chybě>

Vyberte, pokud chcete hlášení o výsledku PŘ. vytisknout pouze, dojde-li k chybě příjmu.

Příklad:

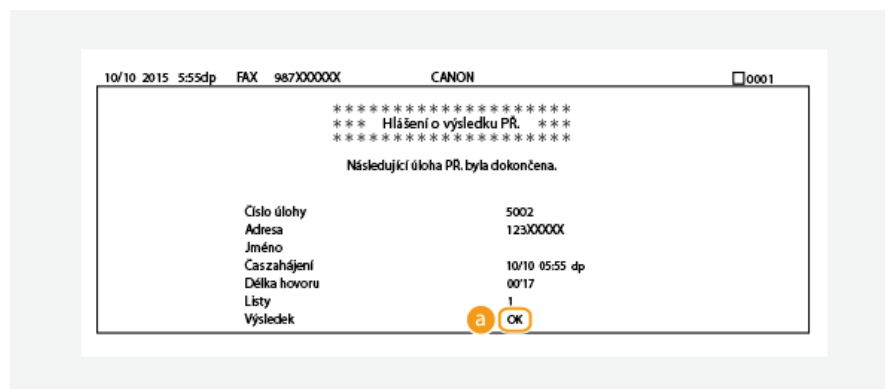

a Výsledek

Text „OK“ značí, že přenos proběhl úspěšně, „NG“ a trojmístné číslo (chybový kód) by značilo, že přenos selhal (🔴 **Pokud se zobrazí chybový kód**).

Hlášení správy ID oddělení

Pokud je povolena správa ID oddělení, můžete vytisknout hlášení správy ID oddělení a zkontrolovat celkový počet výtisků pro jednotlivé organizační jednotky (<ID oddělení>). Informace o celkovém počtu výtisků pomáhají zlepšit správu zásob papíru a tonerů.



<Nabídka> ▶ <Výstup hlášení> ▶ <Tisknout seznam> ▶ <Hlášení správy ID oddělení> ▶ Zkontrolujte, zda se údaje o velikosti a typu papíru na obrazovce shodují s papírem vloženým v zařízení ▶ <Ano> ▶

Příklad:

10/10 2015 11:37dp 0001

 *** Hlášení správy ID odděl. ***

ID oddělení	Kopír. str.		Vytist. str.		Sken. stránky	
	Čís	Barev.	Čís	Barev.	Čís	Barev.
000001	0	0	0	0	0	0
000002	0	0	0	0	0	0
Úlohy s ozna. ID	0	0	0	0	0	0
Tisk/outo hláše. o PŘ	0	0	0	0	0	0

ODKAZY

▶ [Nastavení správy ID oddělení](#)

Seznam adresáře

Pokud vytisknete seznam adresáře, můžete zkontrolovat seznamy míst určené <Kódovaná volba>, <Oblíbená> a <Skup. vytáčení> uložené v adresáři.



<Nabídka> ▶ <Výstup hlášení> ▶ <Tisknout seznam> ▶ <Seznam adresáře> ▶ Vyberte nastavení, které chcete vytisknout
▶ Zkontrolujte, zda se údaje o velikosti a typu papíru na obrazovce shodují s papírem vloženým v zařízení ▶ <Ano> ▶

Příklad: <Kódovaná volba>

```

10/10 2015 11:39dp [0001]
*****
*** Seznam kódované volby ***
*****
[001] Adresa      789XXXXXX
      Jméno       Canon-1
      Typ n.urč.  E-mail
[002] Adresa      456XXXXXX
      Jméno       ABC Company
      Typ n.urč.  1-Fax
[002] Adresa      nfp_1@xample.com
      Jméno       NFP1
      Typ n.urč.  1-Fax

```

Příklad: <Oblíbená>

```

10/10 2015 11:38dp [0001]
*****
*** Oblíbená ***
*****
[ 01] Adresa      john@example.com
      Jméno       Canon
      Typ n.urč.  E-mail
[ 02] Adresa      swan
      Jméno       Canon
      Typ n.urč.  SMB
[ 03] Adresa      123456789
      Jméno       Canon-2
      Typ n.urč.  Fax

```

Příklad: <Skup. vytáčení>

```

10/10 2015 11:38dp [0001]
*****
*** Seznam skupin míst určení ***
*****
[ 07] Canon-1
      [ 01] john@example.com          Canon
      [ 05] jane@example.com         Canon
[ 08]
      [ 04] 123XXXXXX                ABC Company
      [ 06] 456XXXXXX

```

ODKAZY

- 🔍 Ukládání do adresáře
- 🔍 Uložení adresáře prostřednictvím Vzdáleného uživatelského rozhraní

Seznam uživatelských dat / Seznam dat správce systému

Pokud vytisknete seznam uživatelských dat a seznam dat správce systému, můžete zkontrolovat seznam nastavení (**Nastavení seznamu nabídky**) i obsah uložený v zařízení. Oba seznamy zahrnují velikost a typ papíru uložený v zařízení a nastavení tisku <Hlášení o výsledku VYS.>, <Hlášení správy komunikace> a <Hlášení o výsledku PŘ.>.



<Nabídka> ▶ <Výstup hlášení> ▶ <Tisknout seznam> ▶ <Seznam uživatelských dat> nebo <Seznam dat správce systému> ▶ Zkontrolujte, zda se údaje o velikosti a typu papíru na obrazovce shodují s papírem vloženým v zařízení ▶ <Ano> ▶

Příklad:

```

10/10 2012 11:58p 0001
*****
*** Seznam uživatelských dat ***
*****

Verze řadiče ROM
Main Controller 01.18 (TYPEL)
Boot ROM 01.01
Language 01.52
DCEN 01.06
Panel 04.06
Kapacita paměti 192MB
Sériové číslo TW00119

1. Možnosti
Nastavení hlasitosti
Falešný tón Zapnuto
Hlasitost faxu 1
Tón vyzvánění Zapnuto
Hlasitost vyzvánění 1
Tón dokončení VYS. Zapnuto
Hlasitost konce VYS. 1
Hlášení PŘ. 1
Hlášení komunikace 1

```

POZNÁMKA

- Seznam uživatelských dat neobsahuje seznamy <Nastavení sítě>, <Nastavení správy systému> nebo část seznamu <Nastavení faxu>. Pokud chcete zkontrolovat všechny položky nastavení, včetně <Nastavení sítě>, <Nastavení správy systému> a všechny položky <Nastavení faxu>, vytiskněte <Seznam dat správce systému>.

ODKAZY

- Hlášení o výsledku faxového VYS**
- Hlášení správy komunikace**
- Hlášení o výsledku PŘ**
- Vkládání papíru**

Seznam zásad zabezpečení IPSec

Pokud vytisknete seznam zásad zabezpečení IPSec, můžete zkontrolovat seznam názvů zásad a nastavení IPSec uložené v zařízení.



<Nabídka> ▶ <Výstup hlášení> ▶ <Tisknout seznam> ▶ <Seznam zásad IPSec> ▶ Zkontrolujte, zda se údaje o velikosti a typu papíru na obrazovce shodují s papírem vloženým v zařízení ▶ <Ano> ▶

Příklad:

```

10/10 2015 11:40p                               0001
*****
*** Seznam zásad IPSec ***
*****

1. Nastavení IPSec
Použití IPSec                               Zapnuto
Přijmout pakety bez zásad                    Povolit
Priorita                                     1

Nastavení zásad zabezpečení
Název zásad zabezpečení                       example
Omezení směry zabezpečení                     Zapnuto

Nastavení voliče
Lokální adresa                               Všechny adresy IP
Vzdálená adresa                              Všechny adresy IP
Lokální port                                 Všechny porty
Vzdálený port                                Všechny porty

Nastavení IKE
Režim IKE                                    Hlavní
Způsob ověření                               Metoda digitálního podpisu
Platnost                                     480 min
Algoritmus ověření/šifrování

```

ODKAZY

► [Konfigurace nastavení IPSec](#)

Hlášení stavu spotřebního materiálu

Můžete zkontrolovat stav spotřebního materiálu v zařízení.



<Nabídka> ▶ <Výstup hlášení> ▶ <Tisknout seznam> ▶ <Hlášení stavu spotřebního materiálu> ▶ Zkontrolujte, zda se údaje o velikosti a typu papíru na obrazovce shodují s papírem vloženým v zařízení ▶ <OK> ▶ <Ano> ▶

Příklad:

10/10 2015 11:37dp 0001

 *** Elősoní stavu spotř. mat. ***

Informace o vložené tonerové kazetě

Ašurová: Úroveň: <input type="checkbox"/> 90% Varování: <input type="checkbox"/> Nedošlo k žádným chybám.
Purpurová: Úroveň: <input type="checkbox"/> 90% Varování: <input type="checkbox"/> Nedošlo k žádným chybám.
Žlutá: Úroveň: <input type="checkbox"/> 90% Varování: <input type="checkbox"/> Nedošlo k žádným chybám.
Černá: Úroveň: <input type="checkbox"/> 90% Varování: <input type="checkbox"/> Nedošlo k žádným chybám.

*** Před výměnou kazety informujte ***
 Děkujeme za pozornost

ODKAZY

[Výměna tonerových kazet](#)

Seznam písem PCL MF729Cx / MF728Cdw / MF724Cdw

Můžete vytisknout seznam ke kontrole písem dostupných v režimu PCL.



<Nabídka> ▶ <Výstup hlášení> ▶ <Tisknout seznam> ▶ <Seznam písem PCL> ▶ Zkontrolujte, zda se údaje o velikosti a typu papíru na obrazovce shodují s papírem vloženým v zařízení ▶ <Ano> ▶

Příklad:

PCL Internal Fonts						
Font Name	Symbol	Spacing	Style	StrokeW	Pitch/Point Typeface	Sample
[000] Courier		0	0	0	scalable 4099	ABCDEFGHIJKLMNOPQRSTUVWXYZ
[001] CG Times		1	0	0	scalable 4101	ABCDEFGHIJKLMNOPQRSTUVWXYZ
[002] CG Times Bold		1	0	3	scalable 4101	ABCDEFGHIJKLMNOPQRSTUVWXYZ
[003] CG Times Italic		1	1	0	scalable 4101	ABCDEFGHIJKLMNOPQRSTUVWXYZ
[004] CG Times Bold Italic		1	1	3	scalable 4101	ABCDEFGHIJKLMNOPQRSTUVWXYZ
[005] CG Omega		1	0	0	scalable 4113	QRSTUVWXYZ
		0	0	3	scalable	QRSTUVWXYZ

Seznam písem PS MF729Cx / MF728Cdw / MF724Cdw

Můžete vytisknout seznam ke kontrole písem dostupných v režimu PS.



<Nabídka> ▶ <Výstup hlášení> ▶ <Tisknout seznam> ▶ <Seznam písem PS> ▶ Zkontrolujte, zda se údaje o velikosti a typu papíru na obrazovce shodují s papírem vloženým v zařízení ▶ <Ano> ▶ 

Příklad:

Font List		PAGE.001
PS Fonts		
Font Name	Sample	
AdobeSansMM	ABCDEFGHIJKLMNPOQRSTUVWXYZ	
AdobeSerifMM	ABCDEFGHIJKLMNPOQRSTUVWXYZ	
AlbertusMT	ABCDEFGHIJKLMNPOQRSTUVWXYZ	
AlbertusMT-Italic	<i>ABCDEFGHIJKLMNPOQRSTUVWXYZ</i>	
AlbertusMT-Light	ABCDEFGHIJKLMNPOQRSTUVWXYZ	
AntiqueOlive-Bold	ABCDEFGHIJKLMNPOQRSTUVWXYZ	
AntiqueOlive-Compact	ABCDEFGHIJKLMNPOQRSTUVWXYZ	
AntiqueOlive-Italic	<i>ABCDEFGHIJKLMNPOQRSTUVWXYZ</i>	
AntiqueOlive-Roman	ABCDEFGHIJKLMNPOQRSTUVWXYZ	

Zobrazení hodnoty počítadla

Celkové počty stránek můžete zkontrolovat odděleně pro barevné a pro černobílé výtisky. Tyto součty zahrnují jak faxy, hlášení a seznamy, tak kopie a výtisky z počítače.

MF729Cx

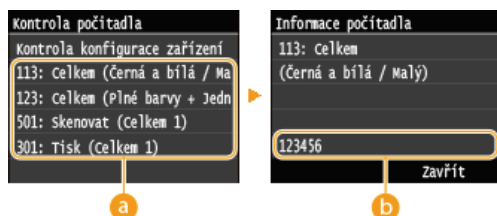
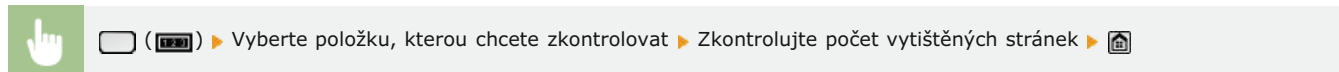

a Počítadla

Vyberte počítadlo, jehož hodnotu chcete zkontrolovat. Položky mají různé výchozí hodnoty v závislosti na zemi či oblasti nákupu.

b Hodnota počítadla

U vybrané položky můžete zkontrolovat počet.

MF728Cdw / MF724Cdw / MF628Cw / MF623Cn

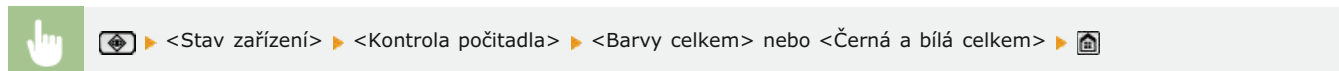

a Počítadla

Vyberte počítadlo, jehož hodnotu chcete zkontrolovat. Položky mají různé výchozí hodnoty v závislosti na zemi či oblasti nákupu.

b Hodnota počítadla

U vybrané položky můžete zkontrolovat počet.

Použití paměťového zařízení USB k exportu/importu uložených dat

Data, jako jsou položky adresáře a nastavení zařízení, lze exportovat a uložit do paměťového zařízení USB. Také můžete importovat data, které jsou uložena na paměťovém zařízení USB. Data exportovaná ze zařízení lze importovat i do jiných modelů, a proto lze tímto způsobem snadno kopírovat např. položky adresáře do více zařízení.*

* Import dat adresáře exportovaných z tohoto zařízení nemusí být některými modely podporován. Jiná data než položky adresáře, například nastavení zařízení, lze importovat a exportovat jen mezi stejnými modely.

▶ Export uložených dat do paměťového zařízení USB

▶ Import uložených dat z paměťového zařízení USB

DŮLEŽITÉ

Dokud se import/export nedokončí, zařízení nevypínejte

- Proces může trvat několik minut. Pokud zařízení v průběhu procesu vypnete, může dojít k poškození dat nebo zařízení.

Během exportu/importu zařízení neovládejte

- Před spuštěním exportu/importu zkontrolujte, zda neprobíhají žádné operace, např. tisk dokumentů.

POZNÁMKA

- V situacích, kdy chcete vybrat data nastavení určená k importu či exportu (například pouze export položek adresáře), proveďte požadovaný postup pomocí Vzdáleného uživatelského rozhraní.
- V případě, kdy nastavení nelze importovat či exportovat, platí to samé, jestliže postup provedete pomocí Vzdáleného uživatelského rozhraní. **Ukládání/načtení registrovaných dat**

Dostupná paměťová zařízení USB

Můžete použít paměťová zařízení USB s následujícími styly formátování.

- FAT16 (kapacita paměti: až 2 GB)
- FAT32 (kapacita paměti: až 32 GB)

DŮLEŽITÉ

- Nepoužívejte nestandardní paměťová zařízení USB. U některých paměťových zařízení USB nemusí export nebo import dat fungovat správně.
- Nepřipojujte žádné jiné zařízení než paměťové zařízení USB. Paměťová zařízení USB nelze připojit pomocí rozbočovače USB nebo prodlužovacího kabelu.
- Nepoužívejte paměťová zařízení USB se speciálními funkcemi, např. vestavěnými funkcemi zabezpečení.

Export uložených dat do paměťového zařízení USB

Data, jako jsou položky adresáře a nastavení zařízení, lze exportovat a uložit do paměťového zařízení USB. Doporučujeme pravidelně zálohovat důležitá nastavení.

1 Připojte paměťové zařízení USB k portu USB (USB 2.0).



DŮLEŽITÉ:

- Port USB na pravé straně zařízení (směrem k zadní části) není dostupný.
- Během přenosu dat zařízení a paměťové zařízení USB neodpojujte, nevypínejte ani je nevystavujte nárazům.

2 Stiskněte tlačítko a klepněte na tlačítko <Nabídka>.

3 Klepněte na tlačítko <Nastavení správy systému>.

- Zobrazí-li se přihlašovací obrazovka, pomocí číselných kláves zadejte správné ID a kód PIN a stiskněte tlačítko . **Přihlášení k zařízení**

4 Klepněte na tlačítko <Import/Export nastavení> ► <Export>.

5 Zadejte heslo a klepněte na tlačítko <Použít>.

- Zadejte heslo pro export dat obsahující až 32 alfanumerických znaků.

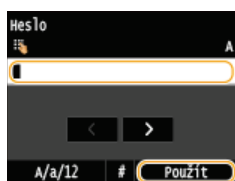

POZNÁMKA:

Toto heslo bude třeba zadat při importu dat do zařízení. **Import uložených dat z paměťového zařízení USB**

6 Zadejte heslo znovu pro potvrzení a klepněte na tlačítko <Použít>.



➔ Export se spustí.

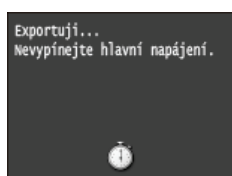



POZNÁMKA:

Otevře-li se obrazovka <PIN adresáře>

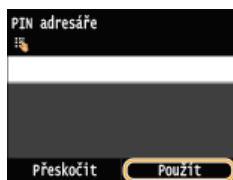
- Pokud byl pro adresář nastaven kód PIN, při exportu se otevře obrazovka <PIN adresáře>. Zadejte kód PIN adresáře a klepněte na tlačítko <Použít>. Klepnutím na tlačítko <Přeskočit> můžete export dat adresáře zrušit.



7 Odpojte paměťové zařízení USB od portu USB (USB 2.0).

- 1 Stiskněte tlačítko .
- 2 Stiskněte tlačítko .
- 3 Klepněte na tlačítko <Stav zařízení>.
- 4 Klepněte na tlačítko <Vymout paměťové médium>.
 - Počkejte, než se zobrazí zpráva <Paměťové médium lze bezpečně odebrat.>.
- 5 Odpojte paměťové zařízení USB.

Import uložených dat z paměťového zařízení USB

Pomocí tohoto postupu můžete importovat data, která byla ze zařízení exportována do paměťového zařízení USB. V případě stejných modelů zařízení můžete mezi zařízeními importovat také nastavení.

DŮLEŽITÉ

- Import dat adresáře přepíše položky adresáře, které jsou v zařízení aktuálně uloženy.

1 Připojte paměťové zařízení USB k portu USB (USB 2.0).

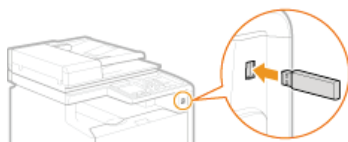

DŮLEŽITÉ:

- Port USB na pravé straně zařízení (směrem k zadní části) není dostupný.
- Během importu a exportu dat neodpojujte paměťové zařízení USB ani je nevystavujte žádným nárazům.

2 Stiskněte tlačítko a klepněte na tlačítko <Nabídka>.

3 Klepněte na tlačítko <Nastavení správy systému>.

- Zobrazí-li se přihlašovací obrazovka, pomocí číselných kláves zadejte správné ID a kód PIN a stiskněte tlačítko . **Přihlášení k zařízení**

4 Klepněte na tlačítko <Import/Export nastavení> ▶ <Import>.

5 Přečtěte si zprávu a klepněte na tlačítko <Ano>.

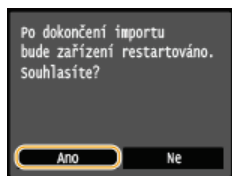

6 Zadejte heslo a klepněte na tlačítko <Použít>.

- Zadejte heslo, které jste nastavili při exportu dat.

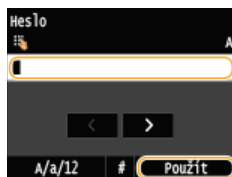

➡ Import se spustí. Po dokončení importu se zařízení automaticky restartuje.

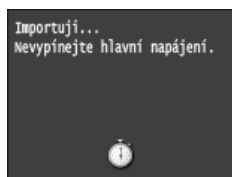



POZNÁMKA:

Otevře-li se obrazovka <PIN adresáře>

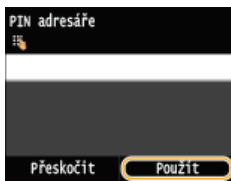
- Pokud byl pro adresář nastaven kód PIN, při importu se otevře obrazovka <PIN adresáře>. Zadejte kód PIN adresáře a klepněte na tlačítko <Použít>. Klepnutím na tlačítko <Přeskočit> můžete import dat adresáře zrušit.



7 Odpojte paměťové zařízení USB od portu USB (USB 2.0).

- 1 Stiskněte tlačítko .
- 2 Stiskněte tlačítko .
- 3 Klepněte na tlačítko <Stav zařízení>.
- 4 Klepněte na tlačítko <Vymout paměťové médium>.
 - Počkejte, než se zobrazí zpráva <Paměťové médium lze bezpečně odebrat.>.
- 5 Odpojte paměťové zařízení USB.

Inicializace nastavení

Můžete obnovit následující nastavení:

- ▶ **Inicializace nabídky**
- ▶ **Inicializace klíče a certifikátu**
- ▶ **Inicializace adresáře**

Inicializace nabídky

Můžete obnovit nastavení zařízení (➤ **Nastavení seznamu nabídky**). V závislosti na vybraných nastaveních může být nutné po inicializaci restartovat zařízení.

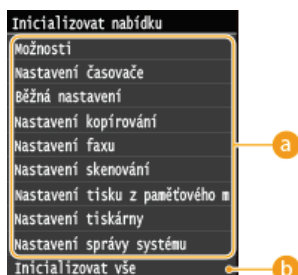
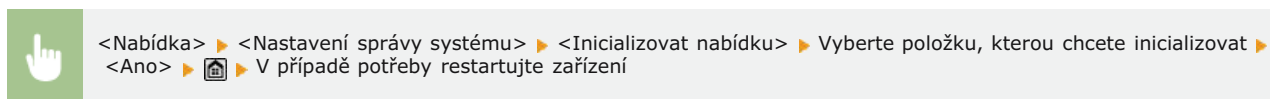

a Položky pro inicializaci

Vyberte nastavení, které chcete inicializovat.

■ **Pokud je vybrána možnost <Nastavení správy systému>**

Vyberte konkrétní nastavení správy systému, které chcete inicializovat, a klepněte na možnost <Ano>.

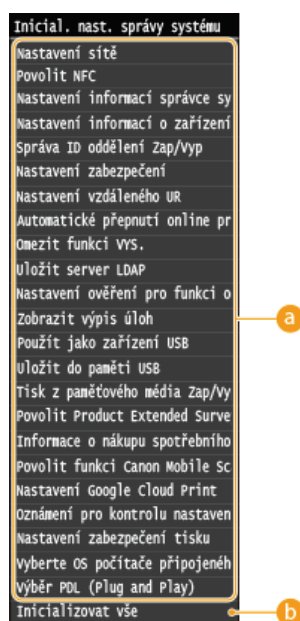

a Nastavení, které chcete inicializovat

Vyberte nastavení, které chcete inicializovat.

b <Inicializovat vše>

Provede inicializaci všech nastavení správy systému.

DŮLEŽITÉ

Pokud jsou nastavení Vzdáleného uživatelského rozhraní inicializována

- Je také inicializován kód PIN Vzdáleného uživatelského rozhraní. Po inicializaci obnovte kód PIN Vzdáleného uživatelského rozhraní. ➤ **Nastavení kódu PIN pro Vzdálené uživatelské rozhraní**

POZNÁMKA

- Následující postup lze použít k obnovení výchozích nastavení <Nastavení sítě>. Vyberte možnost <Nabídka> ▶ <Nastavení sítě> ▶ <Inicializovat nastavení sítě> ▶ <Ano> a poté zařízení restartujte.

<Inicializovat vše>

Inicializuje všechna nastavení zařízení.

Inicializace klíče a certifikátu

Můžete obnovit nastavení párů klíčů a digitálních certifikátů. Uvědomte si, že všechny páry klíčů, které jsou uloženy v zařízení, a všechny certifikáty (kromě předinstalovaných digitálních certifikátů), budou při inicializaci odstraněny.

POZNÁMKA

- Po inicializaci nebudou funkce vyžadující páry klíčů dále k dispozici, jedná se např. o šifrovanou komunikaci SSL a protokol TLS využívaný při ověřování IEEE 802.1X. Pokud budete chtít tyto funkce používat, musíte znovu nakonfigurovat nastavení párů klíčů a aktivovat příslušné funkce.



<Nabídka> ▶ <Nastavení správy systému> ▶ <Inicializovat klíč a certifikát> ▶ <Ano> ▶ 

ODKAZY

- ▶ **Konfigurace nastavení pro páry klíčů a digitální certifikáty**

Inicializace adresáře

Můžete obnovit nastavení adresáře. Uvědomte si, že všechny informace, které jsou uloženy v adresáři, budou při inicializaci odstraněny.



<Nabídka> ▶ <Nastavení správy systému> ▶ <Inicializovat adresář> ▶ <Ano> ▶ 

ODKAZY

- ▶ **Ukládání do adresáře**
- ▶ **Uložení adresáře prostřednictvím Vzdáleného uživatelského rozhraní**

Dodatek

Tato kapitola obsahuje technické specifikace tohoto zařízení, pokyny k používání dokumentu Elektronická příručka, odmítnutí odpovědnosti, informace o autorských právech a další důležité informace pro zákazníky.

To nejlepší z funkcí

Vyzkoušejte funkce popsané v této části. Funkce jsou uvedeny v rámci čtyř nadpisů: „Šetrnost vůči životnímu prostředí a úspora peněz“, „Vyšší účinnost“, „Digitální“ a „Mnohem více“.

Šetrnost vůči životnímu prostředí a úspora peněz

Šetří životní prostředí i vaši peněženku

Existuje mnoho způsobů, jak ušetřit za papír, tonerové kazety, elektřinu a další výdaje.



01



Oboustranný tisk (MF729Cx / MF728Cdw / MF724Cdw)



Oboustranný tisk můžete použít pro kopírování, tiskové úlohy z počítače i pro příchozí faxy. Tímto způsobem spotřebujete pouze poloviční množství papíru, takže i vaše náklady na papír klesnou o polovinu. Chcete-li ušetřit ještě více, zkombinujte oboustranný tisk s tiskem více stran na jeden list papíru. Na jeden list lze vytisknout až 32 stran, což je velmi ekonomické i ekologické.



Oboustranné kopírování: **Oboustranné kopírování (MF729Cx / MF728Cdw / MF724Cdw)**
 Oboustranný tisk dokumentů z počítače: **Přepnutí mezi jednostranným a oboustranným tiskem (MF729Cx / MF728Cdw / MF724Cdw)**
 Oboustranný tisk příchozích faxů: **Tisk na obě strany**

02



Tisk více stránek na jeden list



Pokud opravdu chcete výrazně ušetřit papír, zmenšete více stránek na jediný list – 2 až 4 stránky pro kopírování a až 16 stránek pro tiskové úlohy odesílané z počítače. Tento způsob je ještě účinnější, když jej použijete společně s oboustranným tiskem.*

*Oboustranný tisk je dostupný pouze u modelu MF729Cx / MF728Cdw / MF724Cdw.



Kopírování více stránek dokumentu na jeden list: **Kopírování více dokumentů na jeden list (2 na 1 nebo 4 na 1)**
 Tisk více stránek dokumentu na jeden list: **Tisk více stránek na jeden list**

03



Režim spánku



Chcete-li ušetřit energii a peníze, je důležitou funkcí režim spánku, který zařízení vypne, pokud je nikdo nepoužívá. Toto zařízení přejde do režimu spánku automaticky nebo kdykoli potřebujete. Stisknutím tlačítka  přepnete zařízení do režimu spánku. Pokud jej stisknete znovu, zařízení okamžitě přejde zpět a je připraveno k použití.



Další informace o této funkci naleznete v části [▶ Přepnutí do režimu spánku](#).

04



Úspora toneru



Máte vícestránkové dokumenty nebo koncepty, které nevyžadují vysokou kvalitu tisku? Existuje nastavení, které využívá méně toneru. Vyzkoušejte je a ušetřete toner a peníze.



Další informace o této funkci naleznete v části [▶ Úspora toneru](#).

05



Bezpapírové faxování (MF729Cx / MF728Cdw / MF628Cw)



Myslíte, že k faxování potřebujete papír? Papírové výtisky, které jste vždy připravovali, jsou dnes minulostí. Dokumenty můžete odesílat faxem v takovém stavu, v jakém jste je vytvořili ve svém počítači. Nepotřebujete papír a jde to rychle. Přijaté dokumenty jsou navíc nejdříve uloženy v paměti, což umožňuje vytisknout pouze ty, které jsou potřeba, a netrápit se papírem nutným k přímému odesílání apod.



Více informací o této funkci najdete v části [▶ Odesílání faxů z počítače \(Faxování z počítače\) \(MF729Cx / MF728Cdw / MF628Cw\)](#).

Více informací o této funkci najdete v části [▶ Ukládání přijatých faxů do paměti \(Příjem do paměti\)](#).

Vyšší účinnost

Drobnosti, které ušetří spoustu času

Tady je několik jednoduchých operací, které mohou zefektivnit složité úkoly.



01



Adresář



Zadáním faxových čísel a e-mailových adres do telefonního seznamu ušetříte čas a usnadníte si práci. Už je nebudete muset zadávat znovu a znovu kdykoli, když budete chtít něco odeslat. Zobrazte adresy, které používáte nejčastěji, pomocí funkce <Oblíbená>. Budete moci rychle a snadno odeslat to, co potřebujete, osobám, které to potřebují. Data telefonního seznamu můžete uložit v počítači. Budete mít jistotu, že vaše důležité kontaktní údaje jsou zálohovány.

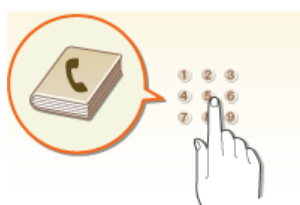

Použití zařízení k zadání adres do adresáře: **Ukládání do adresáře**

Použití počítače k zadání adres do adresáře: **Uložení adresáře prostřednictvím Vzdáleného uživatelského rozhraní**

Výběr adresy z adresáře jako místa určení faxu: **Zadání z adresáře (fax)**

Výběr adresy z adresáře jako místa určení e-mailu: **Zadání z adresáře**

Uložení adres adresáře v počítači nebo export adres adresáře uložených v počítači do zařízení: **Ukládání/načtení registrovaných dat**

Uložení adres adresáře na jednotku USB nebo export adres adresáře uložených na jednotce USB do zařízení: **Použití paměťového zařízení USB k exportu/importu uložených dat**

02



Vyvolání často používaných nastavení na jeden dotyk



Pokud opakovaně provádíte oboustranné černobílé kopírování* nebo skenujete do stejného formátu a na stejné místo určení, často používaná nastavení můžete uložit pod tlačítko zástupce. Díky tomu můžete zadat veškerá požadovaná nastavení stisknutím jediného tlačítka.

* Oboustranný tisk je dostupný pouze u modelu MF729Cx / MF728Cdw / MF724Cdw.



Uložení oblíbených nastavení kopírování: **Uložení často používaných nastavení kopírování**

Uložení oblíbených nastavení faxování: **Uložení často používaných nastavení**

Uložení oblíbených nastavení skenování: **Uložení často používaných nastavení skenování (e-mail / i-fax / sdílená složka / server FTP)**

03



Tisk obrázků přímo z disku USB



Po připojení jednotky USB k zařízení můžete přímo bez použití počítače tisknout obrázky a dokumenty. Před tiskem si

dokonce můžete zobrazit náhled souborů JPEG a jiných obrázků, abyste nevytiskli něco, co vytisknout nechcete. Můžete také naskenovat ručně psané poznámky a jiná data a uložit je přímo na jednotku USB. Použití jednotky USB je praktické při přenášení dat.

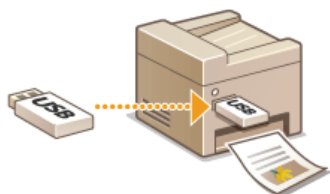

Více informací o této funkci najdete v části **Tisk z paměti USB (Tisk USB)**.

Více informací o této funkci najdete v části **Skenování dokumentů přímo do paměti USB**.

04



Vzdálená správa pomocí Vzdáleného uživatelského rozhraní



Ve Vzdáleném uživatelském rozhraní můžete spravovat spoustu věcí z počítače, aniž byste museli přecházet k zařízení. Konfigurujte nastavení a sledujte stav zařízení pomocí intuitivního a jednoduchého rozhraní webového prohlížeče, se kterým se ihned snadno seznámíte. Šetřete čas a energii na důležitější věci, než je péče o zařízení.



Další informace o této funkci naleznete v části **Použití Vzdáleného uživatelského rozhraní**.

05



Rychlé nastavení tisku pomocí intuitivního postupu



Pomocí náhledu obrázku v ovladači tiskárny můžete snadno zadat rozvržení stránky a také umístění vazby, přepínat mezi jednostranným a oboustranným tiskem atd. Jednoduchým kliknutím můžete snadno provést požadovaná nastavení a současně ověřit jejich účinek.

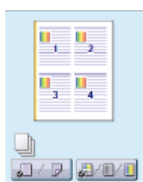

Další informace získáte v části **Tisk dokumentu**.

Digitální

Od hromad papíru ke kompaktním datům

Přechodem na digitální verze získáte mnoho dalších možností.



01 Skenování a e-mail

Odešlete naskenované dokumenty, aniž byste museli zapínat počítač. Stačí dokumenty přímo v zařízení převést na přílohu k e-mailu. Pokud jste jedním z těch, kteří upřednostňují zaslání faxu, protože neradi pracují s počítačem, tato funkce je určena právě pro vás.



Další informace o této funkci naleznete v části **► Odesílání dokumentů jako e-mailů přímo ze zařízení**.

02 Skenování a sdílení

Představte si, že máte tištěnou kopii zprávy pro celofiremní schůzku. Naskenujte ji a převedte ji, aby si ji mohl prohlédnout každý. Zpráva se uloží přímo do sdílené složky ve vaší síti, takže není nutné tisknout a rozdávat kopie. Jakmile všem řeknete, že potřebují stovky a stovky stránek různých dokumentů, jiné řešení neexistuje.

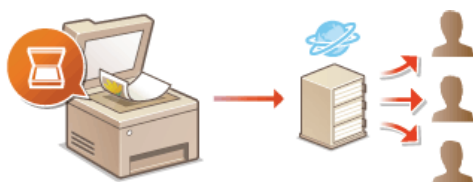

Další informace o této funkci naleznete v části **► Uložení dokumentů přímo do sdílené složky/na server FTP**.

03 Skenování pouze potřebných informací

Skenujete celou stránku novin, ale potřebujete vlastně jen titulky a fotografie? Použijte ovladač ScanGear MF. Z náhledu můžete vybrat požadované informace a skener pak zbytek dokumentu vynechá. V opačném případě byste museli použít program pro úpravy a oříznout vše, co nepotřebujete.

DŮLEŽITÉ

- Používání tohoto přístroje ke skenování, tisku nebo jinému druhu reprodukce určitých dokumentů a používání obrázků, které byly naskenovány, vytištěny nebo jinak reprodukovány pomocí tohoto přístroje může být zakázáno zákonem a mohlo by vyústit v trestní nebo občanskoprávní odpovědnost. Pokud si nejste jisti legálností použití produktu ke skenování, tisku nebo jiné reprodukci jakéhokoli dokumentu a/nebo použití obrázků naskenovaných, vytištěných nebo jinak reprodukovanych, měli byste se předem obrátit na svého právního poradce a požádat ho o radu.



Další informace o této funkci naleznete v části [Konfigurace nastavení skenování v nástroji ScanGear MF](#).

04 Možnost vyhledávání v PDF

V souborech PDF, které umožňují hledání, můžete snadno hledat text. Naskenováním předlohy s textem i obrázky se textové části převedou na textová data za použití funkce optického rozpoznávání znaků (OCR). Kromě možnosti hledání textových informací můžete také zkopírovat požadované části do tabulky Excel nebo dokumentu Word v sadě Microsoft Office. Díky tomu nemusíte ručně přepisovat například zákaznická data, adresy atd.



Více informací o této funkci najdete v části [Výběr formátu souboru](#).
Další informace najdete prostřednictvím položky [Instructions] (Pokyny) v nástroji MF Scan Utility.

05 Přidávání obrázků do rozdělané práce

Některé aplikace se zařízením spolupracují, takže můžete snadno importovat naskenované obrázky přímo do dokumentů, na kterých pracujete. Nemusíte tak otevírat další samostatnou aplikaci, jen abyste obdrželi naskenované obrázky, a poté je exportovat do aplikace, kterou opravdu používáte.



Další informace o této funkci naleznete v části [Skenování pomocí aplikace](#).

Mnohem více

Přesně to, co jste hledali

Existuje velké množství funkcí pro veškeré vaše potřeby, ať jste doma, v kanceláři nebo na cestách.



01 Použití smartphonu nebo tabletu



Když potřebujete rychle vytisknout dokončený návrh v tabletu v rámci služební cesty nebo naskenovat materiály předané na schůzce za použití smartphonu, s aplikací Canon pro mobilní tisk jsou tyto činnosti velmi jednoduché. K zařízením se můžete připojit pomocí mobilního zařízení bezdrátově a přímo i v prostředí, kde není směrovač bezdrátové sítě LAN.

To vše snadno a rychle a zcela bez počítače! Tyto speciální funkce vám usnadní život.



Další informace získáte v části **Přaktické možnosti využití s mobilním zařízením**.

02 Snadný tisk pomocí služby Google Cloud Print



Připojte se ke službě Google Cloud Print pomocí notebooku nebo mobilního telefonu, odešlete svá data a počkejte na vytištěné dokumenty. Pomocí tohoto zařízení, služby Google Cloud Print a svého mobilního zařízení můžete tisknout cokoli potřebujete, odkudkoli to potřebujete.



Další informace o této funkci naleznete v části **Použití služby Google Cloud Print**.

03 Zachovejte soukromí svých výtisků (MF729Cx / MF728Cdw / MF724Cdw)



Běžně platí, že když něco tisknete z počítače, ihned to vyjede z tiskárny. Pokud však máte citlivé dokumenty, tento způsob není zrovna vhodný. Stačí použít zabezpečený tisk a nikdo nebude moci vaše dokumenty vytisknout bez zadání vašeho hesla na ovládacím panelu zařízení. Nenechávejte důvěrné dokumenty ležet v přihrádce, kde si je může kdokoli prohlédnout.

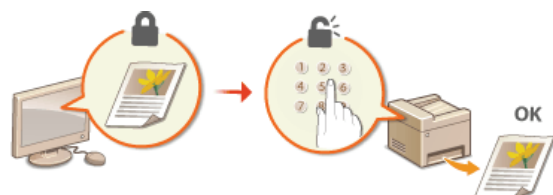

Další informace o této funkci naleznete v části **Tisk dokumentu zabezpečeného kódem PIN (zabezpečený tisk) (MF729Cx / MF728Cdw / MF724Cdw)**.

04



Vše bezdrátově (MF729Cx / MF728Cdw / MF724Cdw / MF628Cw)



Žádné kabely, snadná instalace a jednoduchá údržba. Pokud máte směrovač bezdrátové sítě LAN, který podporuje funkci WPS, můžete kompletně vynechat proces nastavení a být ihned připraveni k práci. Vychutnejte si systém dokumentů, jež se jednoduše používá a nevyžaduje kabely, který vám zajistí pouze bezdrátové řešení. Kompatibilní s IEEE 802.11b/g/n pro bezproblémové bezdrátové řešení a podporuje také metody šifrování WEP a WPA/WPA2-PSK (TKIP/AES-CCMP) pro vyšší zabezpečení.



Další informace o této funkci naleznete v části **Připojení k bezdrátové síti LAN (MF729Cx / MF728Cdw / MF724Cdw / MF628Cw)**.

05



Přijímání faxů kdekoli (MF729Cx / MF728Cdw / MF628Cw)



Už se nemusíte bát, že zmeškáte fax, když jste zrovna mimo kancelář. Nastavte místo určení pro přesměrování a jakýkoli fax, který vaše zařízení obdrží, bude přeposlán přímo vám. Anebo můžete jako místo určení pro přesměrování zadat e-mailovou adresu svého tabletu nebo mobilního telefonu.



Další informace o této funkci naleznete v části **Přesměrování přijatých faxů**.

06



Vytváření plakátů



Nafoukněte běžný výtisk na jeden list a vytvořte výjimečně velký plakát. Velký plakát bude vytištěn na devíti listech. Sestavte je dohromady v mřížce 3x3 a máte hotovo!

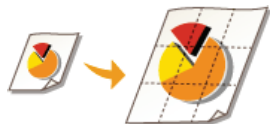

Další informace o této funkci naleznete v části **Tisk plakátů**.

07



Vytváření brožur (MF729Cx / MF728Cdw / MF724Cdw)



Někdy si vaše dokumenty zaslouží lepší prezentaci než kancelářskou sponku v levém horním rohu. Vytváření brožur je snadné. Ovladač tisku se o rozvržení stránek postará za vás. Musíte jen složit stránky a uprostřed je scvknout.



Další informace o této funkci naleznete v části **Tisk brožury (MF729Cx / MF728Cdw / MF724Cdw)**.





Specifikace

Specifikace zařízení se mohou bez předchozího upozornění změnit z důvodů vylepšení zařízení.

- ▶ **Specifikace zařízení**
- ▶ **Specifikace bezdrátové sítě LAN (MF729Cx / MF728Cdw / MF724Cdw / MF628Cw)**
- ▶ **Typ dokumentu**
- ▶ **Oblast skenování**
- ▶ **Papír**
- ▶ **Specifikace kopírování**
- ▶ **Specifikace faxu (MF729Cx / MF728Cdw / MF628Cw)**
- ▶ **Specifikace skeneru**
- ▶ **Specifikace tiskárny**
- ▶ **Specifikace pro odesílání e-mailem**
- ▶ **Specifikace pro skenování do sdílených složek**

Specifikace zařízení

MF729Cx / MF728Cdw / MF724Cdw

Typ	Osobní stolní zařízení
Napájení*1	220 až 240 V, 50/60 Hz (Požadavky na napájení se liší v závislosti na zemi, v níž byl výrobek zakoupen.)
Spotřeba energie	<p>Maximálně 1 200 W nebo méně</p> <p>Průměrná spotřeba v pohotovostním režimu: Přibližně 25 W</p> <p>Průměrná spotřeba v režimu spánku: Přibližně 1 W</p> <p>Průměrná spotřeba v režimu spánku (podle bezdrátového připojení): Přibližně 2 W</p> <p>Když je vypnutý vypínač: 0,5 W nebo méně</p>
Doba zahřívání*2 <small>(Od zapnutí zařízení po jeho přepnutí do pohotovostního režimu)</small>	23 sekund nebo méně
Hmotnost*3	Přibližně 31 kg
Rozměry (Š x D x V)	<p>V běžném stavu 430 x 484 x 479 mm</p> <p>Pokud je nainstalován volitelný produkt Cassette Feeding Module-V1 430 x 484 x 579 mm</p> <p>Pokud je nainstalováno volitelné sluchátko 510 x 484 x 479 mm</p>
Podmínky prostředí	Teplota: 10 až 30 °C Vlhkost: 20 až 80 % relativní vlhkosti (bez kondenzace)
Hostitelské rozhraní	100BASE-TX 10BASE-T Vysokorychlostní rozhraní USB USB IEEE 802.11b/g/n (Režim infrastruktury)
Hlučnost <small>(Měřeno v souladu s normou ISO 7779, deklarovaná hlučnost odpovídá požadavkům normy ISO 9296)</small>	<p>LwAd (deklarovaný akustický výkon měřený filtrem A (1 B = 10 dB)) Během pohotovostního režimu: 3,9 B a méně Během tisku: 6,5 B a méně</p> <p>LpAm (deklarovaný akustický tlak měřený filtrem A (z pozice osoby stojící u zařízení)) Během pohotovostního režimu: cca 25 dB Během tisku: cca 50 dB</p>
Kompatibilita barev	Úplná barva
Gradace	256 gradací
Přijatelné dokumenty	 Podporované typy dokumentů
Přijatelný papír	 Papír
Tisknutelný rozsah	 Oblast tisku
Rozsah skenování	 Oblast skenování

*1 Aktuální hodnota zobrazená na typovém štítku ukazuje průměrnou aktuální spotřebu.

*2 Doba zahřívání se může lišit v závislosti na podmínkách používání zařízení a okolním prostředí.

*3 Hodnota označuje hlavní jednotku včetně tonerových kazet.

MF628Cw / MF623Cn

Typ	Osobní stolní zařízení
Napájení*1	220 až 240 V, 50/60 Hz (Požadavky na napájení se liší v závislosti na zemi, v níž byl výrobek zakoupen.)
Spotřeba energie	<p>Maximálně 900 W nebo méně</p> <p>Průměrná spotřeba v pohotovostním režimu: Přibližně 20 W</p> <p>Průměrná spotřeba v režimu spánku: Přibližně 1 W</p> <p>Průměrná spotřeba v režimu spánku (podle bezdrátového připojení): Přibližně 2 W</p> <p>Když je vypnutý vypínač: 0,5 W nebo méně</p>
Doba zahřívání*2 (Od zapnutí zařízení po jeho přepnutí do pohotovostního režimu)	23 sekund nebo méně
Hmotnost*3	Přibližně 26 kg
Rozměry (Š x D x V)	<p>V normálním stavu 430 x 484 x 429 mm</p> <p>Když je nainstalováno volitelné sluchátko 510 x 484 x 429 mm</p>
Podmínky prostředí	Teplota: 10 až 30 °C Vlhkost: 20 až 80 % relativní vlhkosti (bez kondenzace)
Hostitelské rozhraní	100BASE-TX 10BASE-T Vysokorychlostní rozhraní USB USB IEEE 802.11b/g/n (Režim infrastruktury)*4
Hlučnost (Měřeno v souladu s normou ISO 7779, deklarovaná hlučnost odpovídá požadavkům normy ISO 9296)	<p>LwAd (deklarovaný akustický výkon měřený filtrem A (1 B = 10 dB)) Během pohotovostního režimu: neslyšitelný*5 Během tisku: 6,2 B a méně (barevný) Během tisku: 6,3 B a méně (černobílý)</p> <p>LpAm (deklarovaný akustický tlak měřený filtrem A (z pozice osoby stojící u zařízení)) Během pohotovostního režimu: neslyšitelný*5 Během tisku: cca 48 dB</p>
Kompatibilita barev	Úplná barva
Gradace	256 gradací
Přijatelné dokumenty	Podporované typy dokumentů
Přijatelný papír	Papír
Tisknutelný rozsah	Oblast tisku
Rozsah skenování	Oblast skenování

*1 Aktuální hodnota zobrazená na typovém štítku ukazuje průměrnou aktuální spotřebu.

- *2 Doba zahřívání se může lišit v závislosti na podmínkách používání zařízení a okolním prostředí.
- *3 Hodnota označuje hlavní jednotku včetně tonerových kazet.
- *4 Pouze u modelu MF628Cw.
- *5 Značí, že úroveň akustického tlaku u každé pozice osoby stojící u zařízení je pod hodnotou absolutního kritéria normy ISO 7779 pro hlučnost na pozadí.

Specifikace bezdrátové sítě LAN MF729Cx / MF728Cdw / MF724Cdw / MF628Cw

Standardní	IEEE 802.11g, IEEE 802.11b, IEEE 802.11n
Systém přenosu	Systém DS-SS, systém OFDM
Frekvenční rozsah	2 412 až 2 472 MHz
Maximální přenášená rádiová frekvence	15,98 dBm
Režim komunikace	Režim infrastruktury
Zabezpečení	WEP, WPA-PSK (TKIP/AES-CCMP), WPA2-PSK (TKIP/AES-CCMP)
Metoda připojení	WPS (Wi-Fi Protected Setup), ruční nastavení





Typ dokumentu

■ Podporované typy dokumentů

	Kopírovací deska	Podavač
Typ	Běžný papír/Silný papír/Fotografie/Malé dokumenty (např. kartotéční lístky)/Speciální typy papíru (např. pauzovací papír, transparentní listy aj.)/Brožura (až do tloušťky 20 mm)	Běžný papír (jednostránkový dokument/vícestránkové dokumenty stejné velikosti, tloušťky a váhy)
Velikost (Š x D)	Maximálně 215,9 x 297 mm	Maximální velikost: 215,9 x 355,6 mm Minimální velikost: 139,7 x 128 mm
Hmotnost	Maximálně 2 kg	50 až 105 g/m ²
Kapacita papíru	1 list	Až 50 listů (A4, 80 g/m ²)

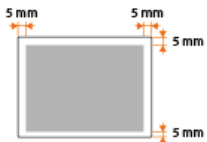
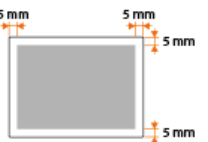
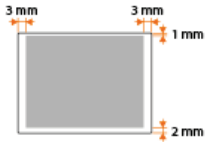
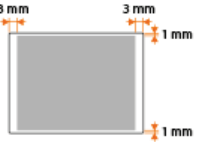
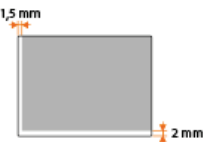
Oblast skenování

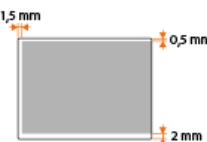
Vystínovaná plocha v následující tabulce naznačuje přibližnou oblast skenování dokumentu. Ověřte, že se text a obrázky na dokumentu nachází uvnitř vystínované oblasti. Oblast skenování se liší podle použité funkce a toho, kam se dokumenty vkládají (do podavače, nebo na kopírovací desku).

	Kopírovací deska	Podavač
Kopírování	 <p>POZNÁMKA: Oblast skenování při kopírování se může lišit od oblasti tisku. Oblast tisku</p>	 <p>POZNÁMKA: Oblast skenování při kopírování se může lišit od oblasti tisku. Oblast tisku</p>
Faxování (MF729Cx / MF728Cdw / MF628Cw)		
Skenování	<p>Uložení v počítači</p> 	<p>Uložení v počítači</p>  <p>Lze skenovat celý dokument.</p>
	<p>Ukládání do paměti USB, odesílání e-mailem nebo i-faxem, odesílání na souborový server a server FTP</p> 	<p>Ukládání do paměti USB, odesílání e-mailem nebo i-faxem, odesílání na souborový server a server FTP</p>  <p>Lze skenovat celý dokument.</p>

Papír

■ Podporované velikosti papíru

Velikosti papíru, které je možné vložit do zásuvky na papír, otvoru ručního podavače a volitelných zásuvek na papír, jsou uvedeny níže.

MF729Cx / MF728Cdw / MF724Cdw

A4 (210,0 x 297,0 mm)*1 *2
 B5 (182,0 x 257,0 mm)*1
 A5 (148,0 x 210,0 mm)
 Legal (215,9 x 355,6 mm)*1
 Letter (215,9 x 279,4 mm)*1 *2
 Statement (139,7 x 215,9 mm)
 Executive (184,1 x 266,7 mm)*1
 Officio (215,9 x 317,5 mm)*1
 B-officio (215,9 x 355 mm)*1
 M-officio (215,9 x 341 mm)*1
 Government – Letter (203,2 x 266,7 mm)*1
 Government – Legal (203,2 x 330,2 mm)*1
 Foolscap (215,9 x 330,2 mm)*1
 AFLS (206 x 337 mm)*1
 ind-LGL (215 x 345 mm)*1
 Obálka COM10 (104,7 x 241,3 mm)
 Obálka Monarch (98,4 x 190,5 mm)*3
 Obálka C5 (162 x 229 mm)
 Obálka DL (110 x 220 mm)
 Uživatelská velikost papíru*4

*1 Automatický oboustranný tisk je k dispozici bez výměny papíru.

*2 Zařízení může tisknout přijaté faxy.

*3 Obálku Monarch lze vložit pouze do otvoru ručního podavače.

*4 Papír vlastní velikosti o šířce 100 až 215,9 mm a délce 148 až 355,6 mm lze vložit do zásuvky na papír. Papír vlastní velikosti o šířce 76,2 až 215,9 mm a délce 127 až 355,6 mm je možné vložit do otvoru ručního podavače.

MF628Cw / MF623Cn

A4 (210,0 x 297,0 mm)*1
 B5 (182,0 x 257,0 mm)
 A5 (148,0 x 210,0 mm)
 Legal (215,9 x 355,6 mm)
 Letter (215,9 x 279,4 mm)*1
 Statement (139,7 x 215,9 mm)
 Executive (184,1 x 266,7 mm)
 Officio (215,9 x 317,5 mm)
 B-officio (215,9 x 355 mm)
 M-officio (215,9 x 341 mm)
 Government - Letter (203,2 x 266,7 mm)
 Government - Legal (203,2 x 330,2 mm)

Foolscap (215,9 x 330,2 mm)

AFLS (206 x 337 mm)

ind-LGL (215 x 345 mm)

Obálka COM10 (104,7 x 241,3 mm)

Obálka Monarch (98,4 x 190,5 mm)

Obálka C5 (162 x 229 mm)

Obálka DL (110 x 220 mm)

Kartotéční lístek (76,2 x 127 mm)*2

Vlastní velikost papíru*3

*1 Zařízení může tisknout přijaté faxy.

*2 Kartotéční lístek lze vložit pouze do otvoru ručního podavače.

*3 Papír vlastní velikosti o šířce 83 až 215,9 mm a délce 127 až 355,6 mm lze vložit do zásuvky na papír nebo do otvoru ručního podavače.

POZNÁMKA

- Výchozí velikost papíru v zařízení je nastavena na hodnotu A4. Při použití papíru jiné velikosti změňte nastavení velikosti papíru. ➔ **Zadání velikosti a typu papíru v zásuvce na papír**

■ Typ papíru a kapacita zdroje papíru

V tomto přístroji je možné používat papír bez chlóru.

MF729Cx / MF728Cdw / MF724Cdw

Typ papíru		Kapacita papíru zásuvky na papír	Kapacita papíru otvoru podavače pro ruční podávání
Běžný papír*1	60 až 90 g/m ²	250 listů	50 listů
Silný papír*1	86 až 119 g/m ²	200 listů	30 listů
	120 až 163 g/m ²	150 listů	20 listů
Recyklovaný papír*1	60 až 74 g/m ²	250 listů	50 listů
Barevný papír*1	60 až 74 g/m ²	250 listů	50 listů
Papír s povrchovou vrstvou	100 až 110 g/m ² *2	50 listů	20 listů
	120 až 130 g/m ² *2		
	155 až 165 g/m ² *2		
	210 až 220 g/m ²	—	
Fólie*3		—	20 listů
Štítek		50 listů	20 listů
Obálka		10 listů	5 listů

*1 Automatický oboustranný tisk je k dispozici bez výměny papíru.

*2 Automatický oboustranný tisk je k dispozici na velikost papíru A4 nebo Letter.

*3 Použijte transparentní listy pro laserovou tiskárnu.

Typ papíru		Kapacita papíru zásuvky na papír	Kapacita papíru otvoru podavače pro ruční podávání
Běžný papír	60 až 90 g/m ²	150 listů	1 list
Silný papír	85 až 120 g/m ²	120 listů	1 list
	121 až 163 g/m ²	100 listů	1 list
Recyklovaný papír	60 až 74 g/m ²	150 listů	1 list
Barevný papír	60 až 74 g/m ²	150 listů	1 list
Papír s povrchovou vrstvou	100 až 110 g/m ²	100 listů	1 list
	111 až 130 g/m ²		
	131 až 160 g/m ²		
	161 až 220 g/m ²	-	
Tenký papír	60 g/m ²	150 listů	1 list
Fólie*1		50 listů	1 list
Štítek		50 listů	1 list
Kartotéční lístek		15 listů	1 list
Obálka		10 listů	1 list

*1 Použijte transparentní listy pro laserovou tiskárnu.

■ Typ papíru a nastavení zařízení

▶ Vkládání papíru

■ Oblast tisku

Vystínované plochy na následujícím obrázku ukazují oblast dokumentu, kterou lze vytisknout.

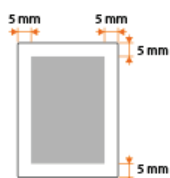

Specifikace kopírování

Rozlišení při skenování	Text/Foto/Mapa (Rychlost) (Barevný) 300 x 300 dpi Text/Foto/Mapa, Text/Foto/Mapa (Rychlost) (ČB) 300 x 600 dpi Text/Foto/Mapa (Kvalita), Tisknutý obrázek, Text 600 x 600 dpi
Rozlišení výstupu	600 x 600 dpi
Poměr kopírování	100 % 1:1, 400 % max, 200 %, 141 % A5->A4, 70 % A4->A5, 50 %, 25 % min
Rychlost kopírování*1 (A4, obyčejný přímý)	MF729Cx / MF728Cdw / MF724Cdw Barva: 20 kopií/min ČB: 20 kopií/min MF628Cw / MF623Cn Barva: 14 kopií/min ČB: 14 kopií/min
Kapacita souvislého kopírování	Max. 999 kopií
Doba první kopie (A4)	MF729Cx / MF728Cdw / MF724Cdw Kopírovací deska (Barevný): 16,2 sekund nebo méně Kopírovací deska (ČB): 15,5 sekund nebo méně Podavač (barevný): 16,7 sekund nebo méně Podavač (ČB): 16,4 sekund nebo méně MF628Cw / MF623Cn Kopírovací deska (Barevný): 19 sekund nebo méně Kopírovací deska (ČB): 19 sekund nebo méně Podavač (barevný): 19 sekund nebo méně Podavač (ČB): 19 sekund nebo méně

*1 Rychlost kopírování na běžný papír o velikosti A4 je při tisku na jednu stranu papíru měřena během souvislého kopírování. Hodnota se však může lišit v závislosti na podmínkách používání a okolí zařízení.

Specifikace faxu MF729Cx / MF728Cdw / MF628Cw

Použitá linka	Veřejná telefonní síť (PSTN)*1
Režim komunikace	Super G3, G3
Metoda komprese	MH, MR, MMR, JBIG
Rychlost modemu	Super G3: 33,6 kb/s, G3: 14,4 Kbps Automatické snižování rychlosti
Rychlost přenosu	Přibližně 3 s/strana*2 (ECM-JBIG, přenos z paměti při 33,6 kb/s)
Odesílání z paměti / příjem do paměti	Maximum přibližně 512 stran*2 (celkový počet odeslaných/přijatých stran) (Maximální počet faxových úloh, které lze poslat z paměti: 30 úloh / Maximální počet faxových úloh, které lze přijmout do paměti: 90 úloh)
Rozlišení faxu	Normální: 200 x 100 dpi Jemné: 200 x 200 dpi Foto: 200 x 200 dpi Superjemné: 200 x 400 dpi Ultra jemné: 400 x 400 dpi
Volba	Oblíbená (19 míst určení) Kódovaná volba (281 míst určení) Skupinová volba (299 míst určení) Volba z adresáře Normální volba (pomocí číselných tlačítek) Automatické opakování volby Ruční opakování volby Sekvenční vysílání (310 míst určení)
Příjem	Automatický příjem Ruční příjem Dálkový příjem za použití telefonu (výchozí nastavení ID: 25)
Hlášení	Hlášení o výsledku VYS. Hlášení správy komunikace (ve výchozím nastavení automatický výstup po každých 40 místech určení) Hlášení o výsledku PŘ
Typ telefonu	Sluchátko (volitelné) / Externí telefon / Externí telefon s vestavěným záznamníkem / Datový modem

*1 Datová komunikace nemusí být možná v závislosti na místním nastavení nebo telefonním připojení. V takovém případě kontaktujte svého místního autorizovaného prodejce společnosti Canon nebo se obraťte na linku pomoci společnosti Canon.

*2 Stanoveno na základě standardního formuláře ITU-T (ITU Telecommunication Standardization Sector) Standard č. 1, JBIG.

Specifikace skeneru

Typ	Barevný skener
Maximální velikost skenování	Kopírovací deska: maximálně 216 x 297 mm Podavač: maximálně 216 x 356 mm
Rozlišení při skenování	Optické rozlišení Kopírovací deska: maximálně 600 dpi x 600 dpi Podavač: maximálně 300 dpi x 300 dpi Softwarově interpolované rozlišení 9600 x 9600 dpi
Rychlost skenování*1 (A4, 300 dpi x 600 dpi)	Barevné: 10 listů/min Černobílý: 20 listů/min
Ovladač	TWAIN WIA 2.0 (Windows Vista/7/8) ICA (Mac OS X 10.6.x nebo novější)

*1 Nezahrnuje dobu pro komunikaci.

Specifikace tiskárny

Způsob tisku	Nepřímý elektrostatický systém (fixace na vyžádání)
Kapacita papíru	<p>MF729Cx / MF728Cdw / MF724Cdw Otvor podavače pro ruční podávání: přibližně 50 listů (60 až 90 g/m²) Zásuvka na papír: přibližně 250 listů (60 až 90 g/m²) Cassette Feeding Module-V1 (volitelný): přibližně 250 listů (60 až 90 g/m²)</p> <p>MF628Cw / MF623Cn Otvor podavače pro ruční podávání: 1 list Zásuvka na papír: přibližně 150 listů (60 až 90 g/m²)</p>
Kapacita výstupní přihrádky*1 (nové balení papíru o velikosti A4)	Přibližně 125 listů (60 až 90 g/m ²)
Rychlost tisku*2 (A4, obyčejný přímý)	<p>MF729Cx / MF728Cdw / MF724Cdw (jednostranný tisk) Barevný: 20 str./min. ČB: 20 str./min.</p> <p>MF729Cx / MF728Cdw / MF724Cdw (2stranný tisk) Barva: až 10 str./min, 5 listů/min ČB: až 10 str./min, 5 listů/min</p> <p>MF628Cw / MF623Cn Barva: 14 str./min ČB: 14 str./min</p>
Doba prvního tisku*3 (A4)	<p>MF729Cx / MF728Cdw / MF724Cdw Barevné: 14,5 sekund nebo méně ČB: 14,5 sekund nebo méně</p> <p>MF628Cw / MF623Cn Barevné: 18 sekund nebo méně ČB: 18 sekund nebo méně</p>
Rozlišení výstupu	600 x 600 dpi
Gradace	256 gradací
Tonerové kazety	 Spotřební materiál

*1 Může se lišit v závislosti na prostředí instalace a typu používaného papíru.

*2 Rychlost tisku se měří v průběhu souvislého tisku na běžný papír velikosti A4. Hodnota se však může lišit v závislosti na podmínkách používání a okolí zařízení.

*3 Může být různá podle výstupního prostředí.

Specifikace pro odesílání e-mailem

Protokol komunikace*1	SMTP
Formát dat	PDF, PDF (kompaktní), PDF (kompaktní/OCR), PDF (OCR), JPEG, TIFF
Rozlišení	<p>Černobíle JPEG: 300 dpi TIFF: 300 dpi (komprese MMR) PDF/PDF (OCR): 300 dpi (komprese MMR) PDF (kompaktní)/PDF (kompaktní/OCR): text 300 dpi, pozadí 150 dpi</p> <p>Barevně JPEG: 300 dpi TIFF: 300 dpi (komprese JPEG) PDF/PDF (OCR): 200 dpi (komprese JPEG) PDF (kompaktní)/PDF (kompaktní/OCR): text 300 dpi, pozadí 150 dpi</p>
Systémové prostředí	Windows Vista / 7 / 8 / Server 2003 / Server 2008 / Server 2012 Solaris 2.6 nebo novější (se systémem Samba 2.2 nebo novějším) Mac OS X Red Hat Linux 7.2 nebo novější (se systémem Samba 2.2 nebo novějším)
Rozhraní	100BASE-TX, 10BASE-T
Režim barvy	Barevně, černobíle
Vložený obrázek	Text, Text/Foto, Foto
Velikost papíru	A4, A5

*1 POP3 je k dispozici pouze při ověřování před odesláním.

Specifikace pro skenování do sdílených složek

Protokol komunikace	SMB (TCP/IP)
Formát dat	PDF, PDF (kompaktní), PDF (kompaktní/OCR), PDF (OCR), JPEG, TIFF
Rozlišení	<p>Černobíle JPEG: 300 dpi TIFF: 300 dpi (komprese MMR) PDF/PDF (OCR): 300 dpi (komprese MMR) PDF (kompaktní)/PDF (kompaktní/OCR): text 300 dpi, pozadí 150 dpi</p> <p>Barevně JPEG: 300 dpi TIFF: 300 dpi (komprese JPEG) PDF/PDF (OCR): 200 dpi (komprese JPEG) PDF (kompaktní)/PDF (kompaktní/OCR): text 300 dpi, pozadí 150 dpi</p>
Systémové prostředí	Windows Vista / 7 / 8 / Server 2003 / Server 2008 / Server 2012 Solaris 2.6 nebo novější (se systémem Samba 2.2 nebo novějším) Mac OS X Red Hat Linux 7.2 nebo novější (se systémem Samba 2.2 nebo novějším)
Rozhraní	100BASE-TX, 10BASE-T
Režim barvy	Barevně, černobíle
Vložený obrázek	Text, Text/Foto, Foto
Velikost papíru	A4, A5

Spotřební materiál

Následující část informuje o odhadované době výměny spotřebního materiálu, který zařízení využívá. Spotřební materiál nakupujte u místního autorizovaného prodejce Canon. Seznamte se s bezpečnostními i zdravotními opatřeními, které je třeba dodržovat při manipulaci se spotřebním materiálem a při jeho skladování (🔴 **Spotřební materiál**).

POZNÁMKA

- V závislosti na prostředí instalace a velikosti či typu používaného papíru může být nutné vyměnit spotřební materiál ještě před koncem odhadované doby životnosti.
- Náhradní tonerové kazety se liší od dodaných tonerových kazet, a výtěžnost se tak může také lišit.
- Pokud zadáte kratší čas do automatického vypnutí, než je čas ve výchozím nastavení (4 hodiny), může to zkrátit životnost tonerových kazet.

■ Tonerové kazety

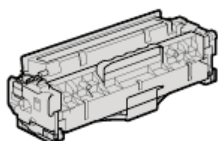

Dodané tonerové kazety

Průměrná výtěžnost* tonerových kazet dodaných se zařízením je uvedena v následující tabulce.

* Průměrná výtěžnost je založena na standardu „ISO/IEC 19798“ (celosvětový standard vydaný [International Organization for Standardization] Mezinárodní organizací pro standardizaci (ISO) pro způsob měření výtěžnosti tonerové kazety v monochromatických elektrografických tiskárnách a víceúčelových zařízeních, která fungují i jako tiskárny) při tisku na papír velikosti A4 při výchozím nastavení sytosti tisku.

■ MF729Cx / MF728Cdw / MF724Cdw

- Černá: 1 200 listů
- Kombinace Y (žlutá), M (purpurová) a C (azurová): 1 400 listů

■ MF628Cw / MF623Cn

- Černá: 800 listů
- Kombinace Y (žlutá), M (purpurová) a C (azurová): 800 listů

Výměna tonerových kazet

Pro dosažení optimální kvality tisku se doporučuje použití originálních tonerových kazet Canon.

■ MF729Cx / MF728Cdw / MF724Cdw

Originální tonerová kazeta Canon	Průměrná výtěžnost tonerové kazety*
Canon Cartridge 718 Black (Černý)	3 400 listů
Canon Cartridge 718 Yellow (Žlutý) Canon Cartridge 718 Magenta (Purpurový) Canon Cartridge 718 Cyan (Azurový)	Kombinace Y (žlutá), M (purpurová) a C (azurová): 2 900 listů

■ MF628Cw / MF623Cn

Originální tonerová kazeta Canon	Průměrná výtěžnost tonerové kazety*
Canon Cartridge 731 Black (Černý) Canon Cartridge 731 H Black (Černý)	1 400 listů 2 400 listů
Canon Cartridge 731 Yellow (Žlutý) Canon Cartridge 731 Magenta (Purpurový) Canon Cartridge 731 Cyan (Azurový)	Kombinace Y (žlutá), M (purpurová) a C (azurová): 1 500 listů

POZNÁMKA

- Při výměně tonerových kazet postupujte podle pokynů uvedených v části **Postup výměny tonerových kazet**.

Volitelné položky

Možnosti zařízení lze využít na maximum pomocí níže popsaných doplňků. Doplňky lze zakoupit u prodejce, u kterého jste zařízení zakoupili, nebo od místního prodejce produktů Canon.

- ▶ **Cassette Feeding Module-V1 (MF729Cx / MF728Cdw / MF724Cdw)**
- ▶ **Copy Card Reader-F1 (MF729Cx)**
- ▶ **Systémové doplňky (MF729Cx)**
- ▶ **Uložení licence (MF729Cx)**

Cassette Feeding Module-V1 (MF729Cx / MF728Cdw / MF724Cdw)

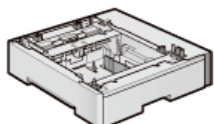

Máte k dispozici dodanou standardní zásuvku na papír a otvor ručního podavače. Navíc však můžete do zařízení nainstalovat volitelnou zásuvku na papír. Přidání této zásuvky umožňuje vkládat do každé zásuvky papír různých velikostí a rozšířit kapacitu zařízení až na 550 listů (s původní zásuvkou, otvorem ručního podavače a volitelnou zásuvkou na papír).

Kapacita papíru	250 listů (60 až 90 g/m ²)
Dostupný papír	▶ Papír
Napájení	Z hlavní jednotky
Rozměry (Š x D x V)	430 x 454 x 102 mm
Hmotnost	Přibližně 4 kg

Copy Card Reader-F1 (MF729Cx)

Systém kontrolních karet zjednodušuje proces přihlašování v rámci správy ID oddělení. Kontrolní karty jsou používány namísto zadávání ID oddělení. Zasunutím kontrolní karty se můžete k zařízení přihlásit a vysunutím potom odhlásit.

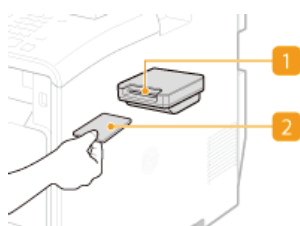

1 Otvor na kartu

Zasuňte kontrolní kartu, když je otevřena přihlašovací obrazovka. Po použití zařízení vyjměte kontrolní kartu z otvoru. Po přihlášení se otevře hlavní obrazovka a po odhlášení se otevře přihlašovací obrazovka.

2 Kontrolní karta

Můžete používat níže zobrazenou kontrolní kartu. Před zasunutím kontrolní karty do otvoru ověřte správnost orientace karty.



Dostupné karty	Magnetická
Metoda čtení karty	Magnetické čtení

Směr čtení magnetické karty	Lícem nahoru
Uložit/Přehrát	Přehrát
Rozměry (V x Š x H)	40 x 88 x 96 mm (bez přípojovací sady a kabelu)
Hmotnost	Přibližně 200 g (bez přípojovací sady a kabelu)

Systémové doplňky (MF729Cx)

Tato část popisuje volitelné položky týkající se systému a jejich funkce.

■ Barcode Printing Kit

Tento doplněk umožňuje generovat čárové kódy v různých formátech. Pokud chcete tisknout čárové kódy, musí být povoleno písmo PCL. Informace o použití doplňku Barcode Printing Kit najdete v dokumentu Barcode Printing Guide (Příručka k tisku čárových kódů) (příručka ve formátu PDF). Kliknutím na ikonu níže vyberte jazyk dokumentu.

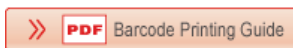

■ Send PDF Security Feature Set

Zabezpečení souborů PDF můžete rozšířit pomocí doplňku Send PDF Security Feature Set. Tento doplněk umožňuje přidat digitální podpis do souborů PDF nebo vytvářet šifrované soubory PDF při skenování dokumentů.

Uložení licence (MF729Cx)

K aktivaci některých systémových doplňků je třeba získat licenční klíč a ten potom v zařízení uložit.

■ Získání licenčního klíče

Licenční klíč můžete získat pomocí webového prohlížeče. Otevřete stránku License Management System (<http://www.canon.com/lms/license>) a postupujte podle zobrazených pokynů. V rámci postupu bude třeba zadat následující čísla.



Číslo pro přístup k licenci

Zjistěte číslo pro přístup k licenci na certifikátu čísla pro přístup k licenci, který je dodáván s doplňkem.

Sériové číslo zařízení

Sériové číslo zařízení zjistíte po stisknutí tlačítka   ▶ <Kontrola konfigurace zařízení>.

■ Uložení licenčního klíče

- 1 Klepněte na tlačítko <Nabídka> na obrazovce <Domů>.**
- 2 Klepněte na tlačítko <Nastavení správy systému>.**
 - Zobrazí-li se přihlašovací obrazovka, pomocí číselných kláves zadejte správné ID a kód PIN a stiskněte tlačítko   **Přihlášení k zařízení**
- 3 Klepněte na tlačítko <Uložit licenci>.**
- 4 Přečtěte si zobrazenou zprávu a klepněte na tlačítko <OK>.**

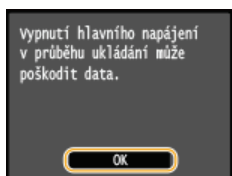

5 Pomocí číselných tlačítek zadejte licenční klíč a klepněte na tlačítko <Uložit>.

- Zahájí se ukládání. Počkejte, než se zobrazí zpráva <Instalace dokončena. Změny budou platit po VYP a ZAP hlavního napájení.>.





POZNÁMKA:

- Pokud se zobrazí zpráva <Ukládám... Nevypínejte hlavní napájení.>, povolte funkce nutné k aktivaci doplňku a licenční klíč znovu uložte.

6 Klepněte na tlačítko <Zavřít>.

Příručky dodané se zařízením

Se zařízením se dodávají následující příručky. Podle potřeby do nich nahlédněte.

Začínáme		Jako první si přečtěte tuto příručku. Popisuje základní postupy instalace, od odstranění balicího materiálu po nastavení zařízení.
Průvodce nastavením bezdrátové sítě LAN (MF729Cx / MF728Cdw / MF724Cdw / MF628Cw)		Tato příručka popisuje postup, jak zařízení připojit ke směrovači bezdrátové sítě LAN, a také obsahuje informace o řešení potíží při konfiguraci nastavení. Tuto příručku si přečtěte spolu s dokumentem Začínáme.
Elektronická příručka (Tato příručka)		Tato příručka popisuje všechny funkce zařízení a lze ji zobrazit pomocí webového prohlížeče. Informace lze procházet podle kategorií nebo zadat klíčové slovo a vyhledat stránky ke konkrétnímu tématu. Použití dokumentu Elektronická příručka
MF Driver Installation Guide (Příručka instalace ovladače MF)		Tato příručka popisuje instalaci ovladačů MF, nástroje MF Scan Utility a softwaru dodaného na disku DVD-ROM.
Příručka pro nastavení odesílání		Tato příručka popisuje, jak nakonfigurovat nastavení a připravit se na odesílání naskenovaných obrázků e-mailem a ukládání naskenovaných obrázků do sdílených složek.

Použití dokumentu Elektronická příručka

Dokument Elektronická příručka je příručka, kterou lze zobrazit v počítači. Popisuje veškeré funkce tohoto zařízení. Můžete si v ní vyhledávat podle zamýšleného použití nebo zadat klíčové slovo, a rychle tak najít hledanou stránku. Dokument Elektronická příručka můžete používat po instalaci do počítače. Dokument Elektronická příručka lze také otevřít přímo z dodaného disku DVD-ROM.

🔍 Instalování dokumentu Elektronická příručka

Vyhledání požadovaného tématu

Hledanou stránku můžete najít následujícími třemi způsoby:

Vyhledávání v obsahu

Hledanou stránku můžete najít výběrem tématu na kartě [Obsah] v levé části obrazovky a výběrem možnosti [ikona kapitoly] vedle daného tématu.

🏠 Domovská stránka

📁 Tematická stránka

Hledání podle klíčového slova

Vyhledávejte zadáním klíčového slova, například „fax“ nebo „bezdrátová síť LAN“. Zobrazí se stránky obsahující dané klíčové slovo. Z výsledků pak můžete vybrat hledanou stránku. Můžete také zadávat slovní spojení, například „připojení k síti“. Vyhledávání pomocí klíčového slova podporuje také použití logického operátoru AND k vyhledávání více klíčových slov.

🔍 Karta Hledat

🗺 Prohledání mapy serveru

Klikněte na možnost [Mapa serveru] v horní části obrazovky. Zobrazí se seznam všech témat dokumentu Elektronická příručka. V nich můžete najít požadované téma.

📍 Mapa serveru

POZNÁMKA

Požadavky na systém

- Chcete-li dokument Elektronická příručka používat, je třeba mít některý z následujících webových prohlížečů. Obsah dokumentu Elektronická příručka se nemusí zobrazit správně, pokud použijete prohlížeč, který není níže uvedený.

Windows:

Internet Explorer 8.0/9.0/10.0/11.0

Firefox 24.x ESR/26.x/29.x/30.x/31.x/31.x ESR/32.x/33.x/34.x/35.x/36.x/37.x/
38.x/39.x

Mac OS:

Safari 7.x/8.x

Firefox 24.x ESR/26.x/29.x/30.x/31.x/31.x ESR/32.x/33.x/34.x/35.x/36.x/37.x/
38.x/39.x

- Disk CD-ROM/DVD-ROM dodaný pro tento produkt může obsahovat příručky ve formátu PDF. Pokud nemáte přístup k aplikaci Adobe Reader, abyste si prohlédli příručky ve formátu PDF, zkuste použít další programy, například PDF Preview vyvíjený společností Vivid Document Imaging Technologies.

📄 O nejnovější verzi dokumentu Elektronická příručka

- Informace o nejnovější verzi dokumentu Elektronická příručka najdete na webu společnosti Canon.

Instalování dokumentu Elektronická příručka

Z disku DVD-ROM dodaného se zařízením si nainstalujte dokument Elektronická příručka.

- 1 Vložte dodaný disk DVD-ROM do jednotky v počítači.
 - Zadejte jazyk a klikněte na tlačítko [OK], pokud jste k tomu vyzváni.
- 2 Klikněte na tlačítko [Custom Installation] (Vlastní instalace).

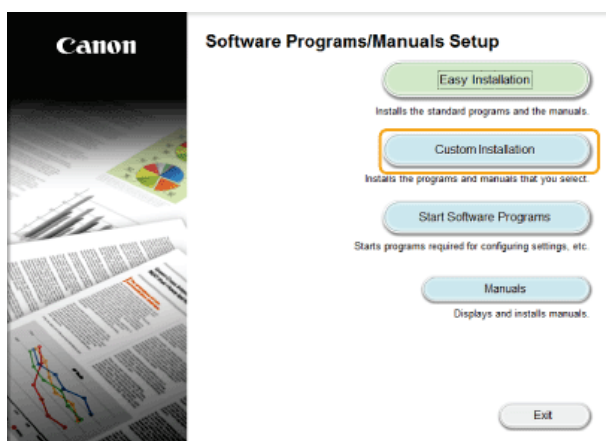

POZNÁMKA:

- Výše uvedená obrazovka se nezobrazí, viz část **Zobrazení obrazovky [Software Programs/Manuals Setup] (Instalace softwarových programů / příruček)**.
- Pokud se zobrazí možnost [AutoPlay] (Přehrát automaticky), klikněte na možnost [Run MInst.exe] (Spustit MInst.exe).

- 3 Vyberte položku [USB Connection] (Připojení USB) a klikněte na položku [Next] (Další).

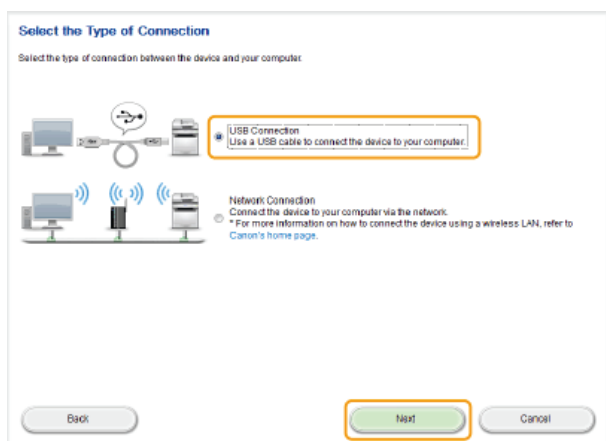

POZNÁMKA:

- Vyberte možnost [USB Connection] (Připojení USB), i když se připojujete pomocí sítě.

- 4 Zrušte zaškrtnutí všech políček kromě [Manuals] (Příručky) a klikněte na tlačítko [Install] (Instalovat).

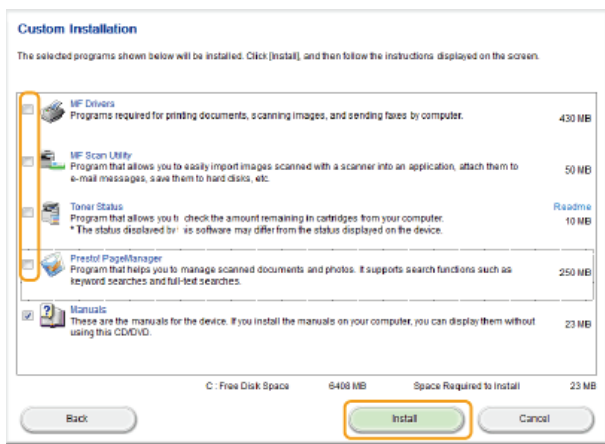

5 Přečtěte si licenční smlouvu a kliknutím na tlačítko [Yes] (Ano) přijměte její podmínky.

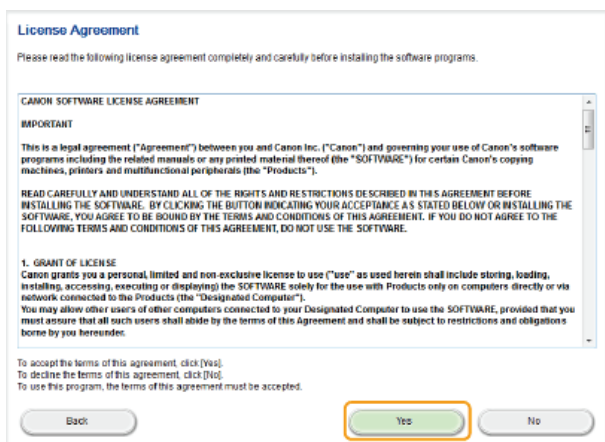

6 Vyberte jazyk a klikněte na tlačítko [Další].

7 Vyberte složku pro instalaci a klikněte na tlačítko [Instalovat].

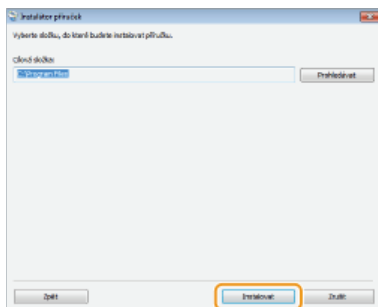

- Instalace se spustí.
- Čekajte. Proces může nějakou dobu trvat.

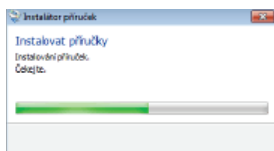

8 Klikněte na tlačítko [Konec].



9 Klikněte na tlačítko [Next] (Další) ► [Exit] (Ukončit).

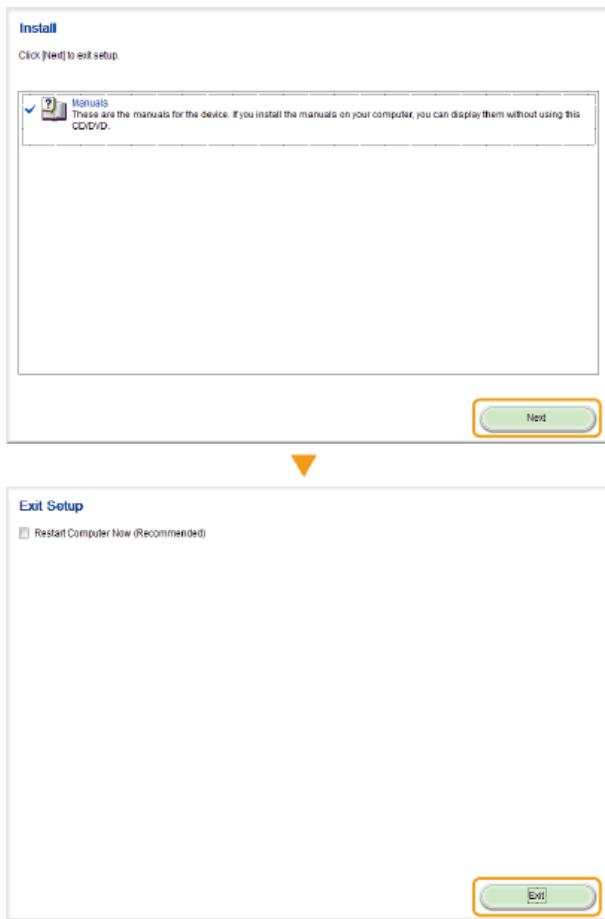

Zobrazení dokumentu Elektronická příručka

Na ploše dvakrát klikněte na ikonu zástupce dokumentu Elektronická příručka.



POZNÁMKA

Pokud se zobrazí zpráva s upozorněním zabezpečení

- Klikněte na položku [Allow blocked content] (Zobrazit obsah).

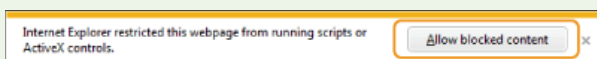

Rady k zobrazení dokumentu Elektronická příručka přímo z disku DVD-ROM

- 1 Vložte dodaný disk DVD-ROM do jednotky v počítači.**
 - Zadejte jazyk a klikněte na tlačítko [OK], pokud jste k tomu vyzváni.
 - Pokud se obrazovka [Software Programs/Manuals Setup] (Instalace softwarových programů/příruček) neotevře, vyjměte dodaný disk DVD-ROM z jednotky a vložte jej znovu. Případně si přečtěte část **Zobrazení obrazovky [Software Programs/Manuals Setup] (Instalace softwarových programů / příruček)**.
- 2 Klikněte na možnost [Manuals] (Příručky).**
- 3 Klikněte na možnost [e-Manual] (Elektronická příručka).**

Odstalování dokumentu Elektronická příručka

Odebráním dokumentu Elektronická příručka z počítače obnovíte stav počítače před instalací dokumentu Elektronická příručka.

1 Vložte dodaný disk DVD-ROM do jednotky v počítači.

- Zadejte jazyk a klikněte na tlačítko [OK], pokud jste k tomu vyzváni.

2 Klikněte na položku [Start Software Programs] (Spustit softwarové programy).

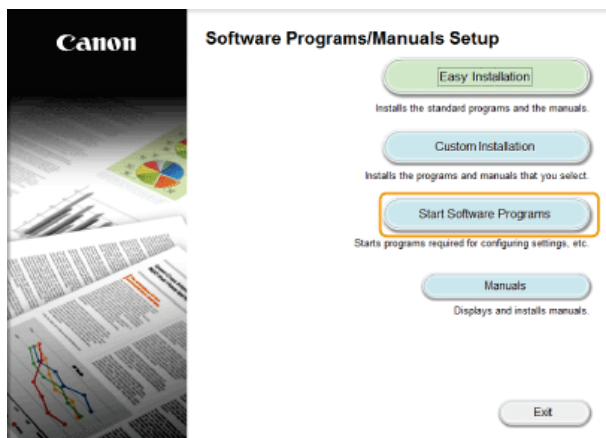

POZNÁMKA:

- Výše uvedená obrazovka se nezobrazí, viz část **Zobrazení obrazovky [Software Programs/Manuals Setup] (Instalace softwarových programů / příruček)**.
- Pokud se zobrazí možnost [AutoPlay] (Přehrát automaticky), klikněte na možnost [Run MInst.exe] (Spustit MInst.exe).

3 Klikněte na tlačítko [Start] (Spustit) u položky [Manual Uninstaller] (Ruční odinstalace).

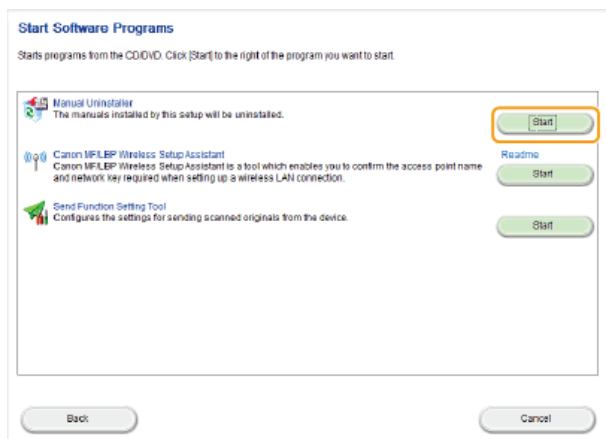

4 Klikněte na tlačítko [Další].

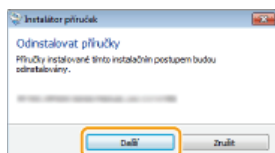

- Spustí se odinstalace.
- Čekajte. Proces může nějakou dobu trvat.

5 Klikněte na tlačítko [Konec].

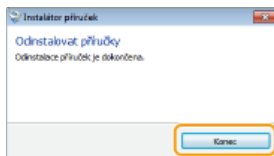

6 Klikněte na tlačítko [Back] (Zpět) ► [Exit] (Ukončit).

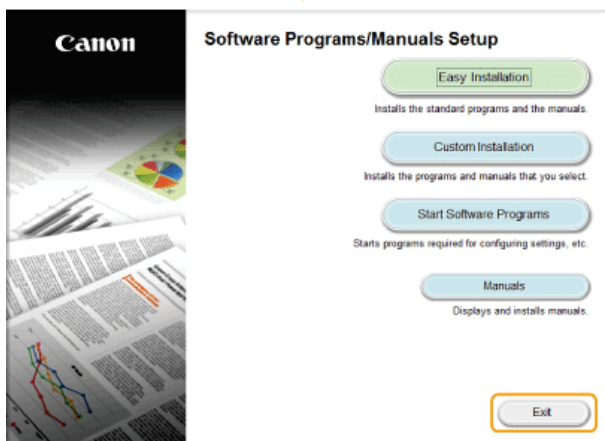
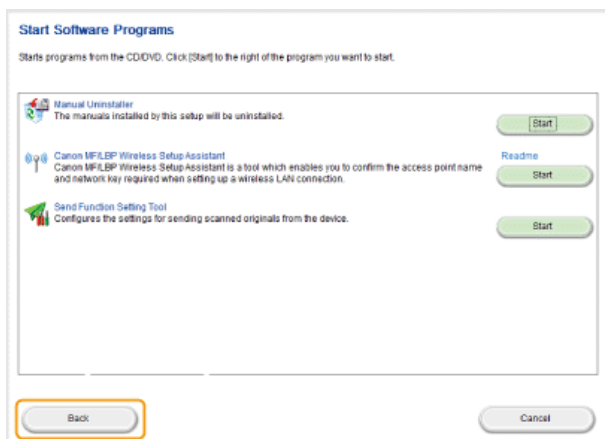

Rozložení obrazovky dokumentu Elektronická příručka

Dokument Elektronická příručka je rozdělený na několik obrazovek, jejichž obsah se liší.

Domovská stránka

Zobrazí se při otevření dokumentu Elektronická příručka.



a Canon

Kliknutím se vrátíte na stránku nahoře.

b Karta [Obsah] / karta [Hledat]

Kliknutím přepnete zobrazení mezi obsahem a vyhledáváním.

c Obsah

Zobrazí se názvy kapitol (1). Umístíte-li ukazatel myši na jeden z názvů, témata dané kapitoly se zobrazí napravo. Kliknete-li na téma, zobrazí se jeho stránka.



d [Na začátek]

Kliknutím se vrátíte na stránku nahoře.

e [Mapa serveru]

Kliknutím zobrazíte všechna témata dokumentu Elektronická příručka.

f [Nápověda]

Kliknutím zobrazíte informace o použití dokumentu Elektronická příručka, jak v něm vyhledávat a další informace.

g [Tisk]

Kliknutím vytisknete zobrazený obsah.

h To nejlepší z funkcí

Poskytuje řadu praktických příkladů týkajících se použití zařízení. Kliknutím na položku **1/2/3/4** můžete přepínat mezi zobrazeními praktických příkladů podle kategorie nebo kliknutím na posuvné zobrazení zobrazíte další informace o každé kategorii. Posuvné zobrazení zastavíte, pokud na ně posunete ukazatel. **To nejlepší z funkcí**

i [Rychlá nápověda] / [Odstraňování problémů] / [Údržba]

Kliknutím zobrazíte řešení problémů nebo postup údržby zařízení.

j [Pro uživatele Mac OS]

Kliknutím zobrazíte opatření nutná při používání operačního systému Mac OS.

k [Upozornění]

Kliknutím zobrazíte důležité informace, které byste při používání zařízení měli vědět.

l [Umístění poboček]

Kliknutím zobrazíte kontaktní informace v případě dotazů týkajících se zařízení.

To nejlepší z funkcí

Poskytuje řadu praktických příkladů týkajících se použití zařízení.

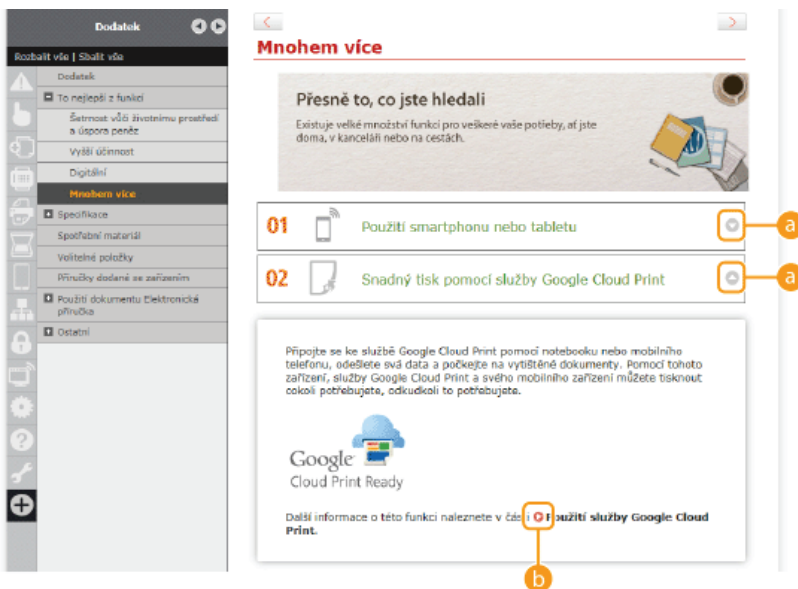

a

Kliknutím zobrazíte podrobné informace. Opětovným kliknutím okno zavřete.

b

Kliknutím zobrazíte odpovídající stránku s tématem.

Tematická stránka

Obsahuje informace o způsobu konfigurace a použití zařízení.

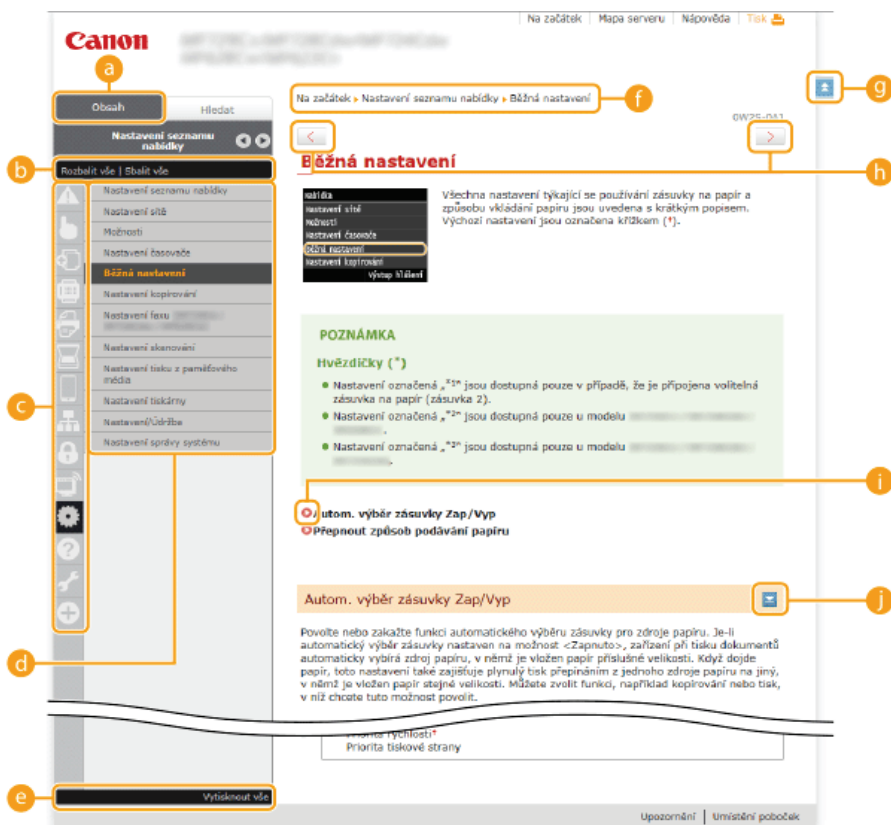

a [Obsah]

Zobrazí se ikony a názvy kapitol.

b [Rozbalit vše]/[Sbalit vše]

Kliknutím na tlačítko [Rozbalit vše] zobrazíte veškeré dílčí sekce všech témat. Kliknutím na tlačítko [Sbalit vše] zavřete veškeré dílčí sekce všech témat.

c Ikony kapitol

Kliknutím na ikonu kapitoly lze přejít na začátek příslušné kapitoly.

d Tematická stránka

Zobrazí témata vybrané kapitoly. Je-li u tématu zobrazen symbol „+“, kliknutím lze zobrazit dílčí sekce daného tématu. Kliknutím na tlačítko „-“ sbalíte rozbalené téma.

e [Vytisknout vše]

Všechny stránky vybrané kapitoly se otevrou ve zvláštním okně. Je-li to nutné, lze kapitolu vytisknout.

f Navigace

Podívejte se, které téma kapitoly je právě zobrazené.

g

Kliknutím se vrátíte nahoru na stránku.

h

Kliknutím zobrazíte předchozí nebo následující téma.

i

Kliknutím se vrátíte na příslušnou stránku. Kliknutím na tlačítko „Zpět“ ve webovém prohlížeči se vrátíte na předchozí stránku.

j

Kliknutím zobrazíte skryté podrobné popisy. Opětovným kliknutím zavřete podrobné popisy.

Karta Hledat

Obsahuje textové pole, pomocí něhož lze vyhledat požadovanou stránku.

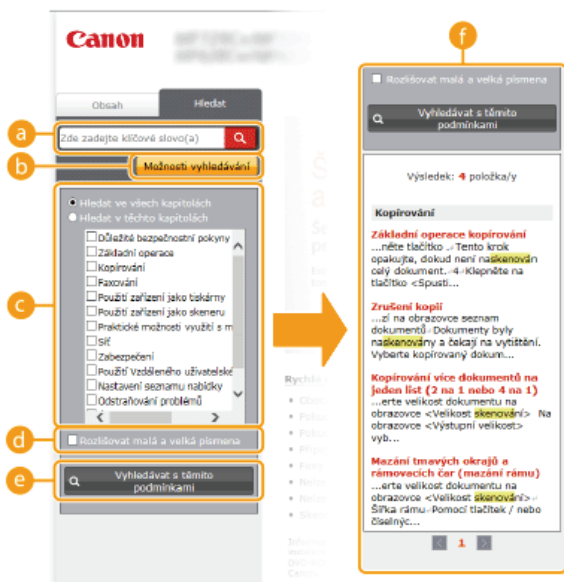

a [Zde zadejte klíčové slovo(a)]

Zadejte klíčové slovo nebo slova a klikněte na tlačítko . V seznamu se zobrazí výsledky hledání (f). Oddělte klíčová slova mezerou a vyhledejte stránky obsahující všechna klíčová slova. Pokud dáte klíčová slova do závorky, vyhledáte jen stránky obsahující přesnou shodu.

b [Možnosti vyhledávání]

Klikněte na tlačítko a zadejte podmínky hledání, např. obor vyhledávání nebo podmínky pro přibližnou shodu. Pokud je toto tlačítko šedé, kliknutím na ně podmínky zobrazíte. Pokud je toto tlačítko oranžové, kliknutím na ně podmínky skryjete.

c Volič oboru vyhledávání

Slouží k zadání oboru vyhledávání. Zúžení oboru vyhledávání vám umožní efektivnější vyhledání požadovaného tématu. Volič oboru vyhledávání je užitečný hlavně v případě, kdy dokážete předvídat, v které obecné části se hledané téma nalézá.

d Volič možností vyhledávání

Můžete zaškrtnout políčko, aby při vyhledávání byla rozlišována velká a malá písmena.

e [Vyhledávat s těmito podmínkami]

Kliknutím zobrazte výsledky vyhledávání s podmínkami zadanými možnostmi c a d.

f Seznam výsledků hledání

Zobrazí výsledky vyhledávání stránek obsahujících zadaná klíčová slova. Ve výsledcích vyhledejte požadovanou stránku a klikněte na název tématu dané stránky. Pokud není možné zobrazit výsledky na jedné stránce, kliknutím na tlačítka nebo na číslo stránky zobrazíte výsledky na příslušné stránce.

Mapa serveru

Zobrazuje obsah dokumentu Elektronická příručka.

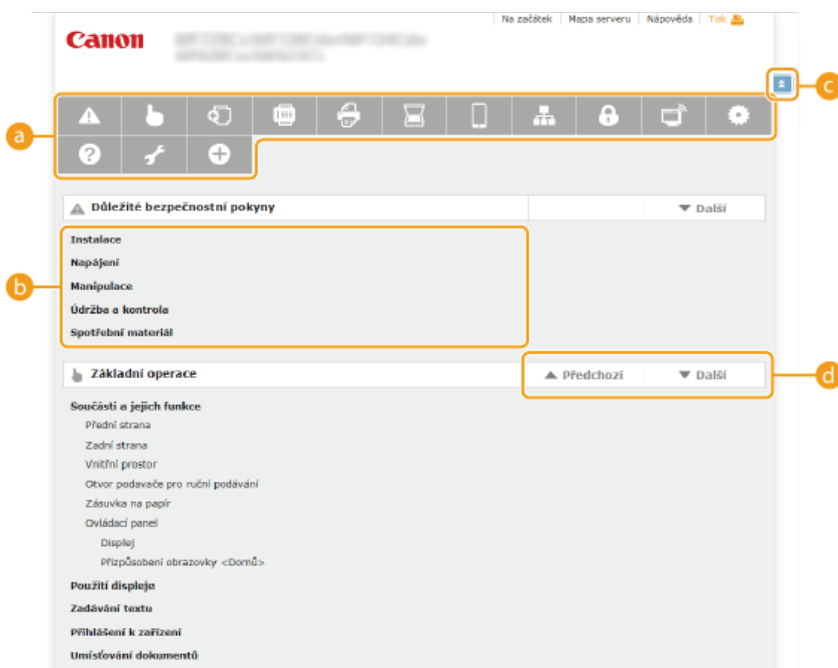

a Ikony kapitol

Kliknutím přeskočíte na téma vybrané kapitoly.

b Název (téma)

Zobrazí názvy a témata. Kliknutím na název či téma přeskočíte na danou stránku.



Kliknutím se vrátíte nahoru na stránku.



Kliknutím se přesunete na předchozí nebo další kapitolu.

Zobrazení dokumentu Elektronická příručka

Značky

Upozornění týkající se bezpečnosti, omezení a manipulace se zařízením, užitečné tipy a další informace jsou označeny následujícími značkami.



Uvádí varování týkající se operací, které by mohly vést k úmrtí nebo poranění osob, pokud by nebyly správně provedeny. Z důvodu zajištění bezpečného provozu přístroje těmto varováním vždy věnujte pozornost.

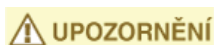

Uvádí upozornění týkající se operací, které by mohly vést k poranění osob, pokud by nebyly správně provedeny. Z důvodu zajištění bezpečného provozu přístroje těmto upozorněním vždy věnujte pozornost.



Označuje operaci, která nesmí být provedena. Pečlivě si tyto pokyny přečtěte a neprovádějte popsané operace.

DŮLEŽITÉ

Označuje provozní požadavky a omezení. Tyto položky si pečlivě přečtěte, abyste mohli přístroj správně obsluhovat a aby nedošlo k poškození přístroje nebo majetku.

POZNÁMKA

Označuje potvrzení operace nebo obsahuje dodatečné vysvětlení postupu.

TIPY

Upozorňují na funkce nebo tipy, které mohou být užitečné při používání zařízení.

Tlačítka použitá v příručce

Tlačítka na ovládacím panelu a tlačítka na obrazovce počítače jsou zobrazena následujícím způsobem:

Typ	Příklad
Tlačítka na ovládacím panelu	(Černobílý)
Nastavení zobrazená na ovládacím panelu	<Nastavení časovače> <Zadejte místo určení.>
Tlačítka a další text rozhraní zobrazený na obrazovce počítače	[Předvolby]

Obrazovky počítače použité v této příručce

Pokud není uvedeno jinak, vztahují se ukázky dialogových oken a náhledů obrazovek použité v dokumentu Elektronická příručka k modelu MF729Cx. V závislosti na použitém operačním systému se dialogová okna použitá v této příručce mohou mírně odlišovat od oken, která skutečně vidíte. Také vzhled ovladačů a softwaru se může lišit podle verze.

Ilustrace použité v příručce

Pokud není uvedeno jinak, vztahují se obrázky použité v tomto dokumentu Elektronická příručka k modelu MF729Cx. Pokud jsou rozdíly mezi modely významné, jsou uvedeny další obrázky s označením modelu, kterého se týkají, např. „MFXXXX/MFXXXX”.

Ostatní

Tato část popisuje základní operace systému Windows a obsahuje odmítnutí odpovědnosti, údaje o autorských právech a další informace.

Základní operace v systému Windows

- ▶ Zobrazení karty nebo dialogového okna [Computer] (Počítač) nebo [My Computer] (Tento počítač)
- ▶ Zobrazení složky tiskárny
- ▶ Zobrazení sdílených tiskáren na tiskovém serveru
- ▶ Zobrazení obrazovky [Software Programs/Manuals Setup] (Instalace softwarových programů / příruček)
- ▶ Tisk zkušební stránky v systému Windows
- ▶ Kontrola bitové architektury
- ▶ Zobrazení názvu počítače
- ▶ Kontrola portu tiskárny LPR/RAW

■ Zobrazení karty nebo dialogového okna [Computer] (Počítač) nebo [My Computer] (Tento počítač)

Windows Vista / 7 / Server 2008

[Start] ▶ Vyberte položku [Computer] (Počítač).

Windows 8/Server 2012

Klikněte pravým tlačítkem myši na levý dolní roh obrazovky ▶ vyberte položku [File Explorer] (Průzkumník souborů) ▶ [Computer] (Počítač) nebo [This PC] (Tento počítač).

Windows 8.1/Server 2012 R2

Klikněte pravým tlačítkem myši na tlačítko [Start] ▶ vyberte položku [File Explorer] (Průzkumník souborů) ▶ [Computer] (Počítač) nebo [This PC] (Tento počítač).

Windows Server 2003

[Start] ▶ Vyberte položku [My Computer] (Tento počítač).

■ Zobrazení složky tiskárny

Windows Vista

[Start] ▶ vyberte možnost [Control Panel] (Ovládací panely) ▶ [Printer] (Tiskárna).

Windows 7/Server 2008 R2

[Start] ▶ vyberte položku [Devices and Printers] (Zařízení a tiskárny).

Windows 8/Server 2012

Klikněte pravým tlačítkem myši na levý dolní roh obrazovky ▶ vyberte položku [Control Panel] (Ovládací panely) ▶ [View devices and printers] (Tento počítač).

Windows 8.1/Server 2012 R2

Klikněte pravým tlačítkem myši na tlačítko [Start] ▶ vyberte položku [Control Panel] (Ovládací panely) ▶ [View devices and printers] (Zobrazit zařízení a tiskárny).

Windows Server 2003

[Start] ▶ Vyberte položku [Printers and Faxes] (Tiskárny a faxy).

Windows Server 2008

[Start] ▶ vyberte položku [Control Panel] (Ovládací panely) ▶ dvakrát klikněte na položku [Printers] (Tiskárny).

■ Zobrazení sdílených tiskáren na tiskovém serveru

1 Otevřete Windows Explorer.

Windows Vista / 7 / Server 2003 / Server 2008

[Start] ▶ Vyberte položky [All Programs] (Všechny programy) nebo [Programs] (Programy) ▶ [Accessories] (Příslušenství) ▶ [Windows Explorer] (Průzkumník Windows).

Windows 8/Server 2012

Klikněte pravým tlačítkem myši na levý dolní roh obrazovky ▶ vyberte položku [File Explorer] (Průzkumník souborů).

Windows 8.1/Server 2012 R2

Klikněte pravým tlačítkem myši na tlačítko [Start] ▶ vyberte položku [File Explorer] (Průzkumník souborů).

2 Na tiskovém serveru vyberte položku [Network] (Síť) nebo [My Network Places] (Místa v síti).

- Chcete-li zobrazit počítače v síti, může být nutné zapnout funkci zjišťování sítě nebo vyhledat počítače v síti.

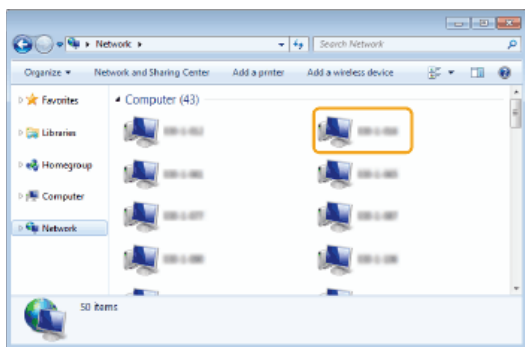

► Zobrazí se sdílené tiskárny.

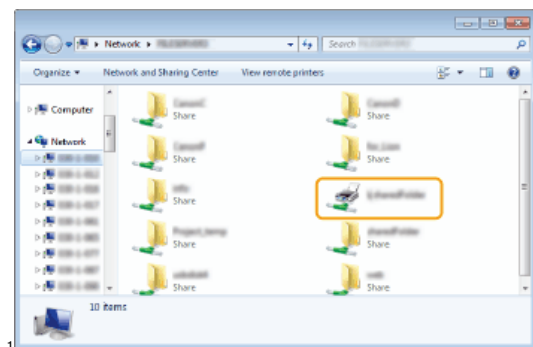

■ Zobrazení obrazovky [Software Programs/Manuals Setup] (Instalace softwarových programů / příruček)

Pokud se po vložení disku DVD-ROM neotevře obrazovka [Software Programs/Manuals Setup] (Instalace softwarových programů/příruček), postupujte podle pokynů uvedených níže. Jednotka DVD-ROM je v této příručce označena písmenem „D:“. Označení jednotky DVD-ROM se může lišit v závislosti na počítači, který používáte.

Windows Vista/7/Server 2008

[Start] ► Zadejte text „D:\MInst.exe“ do pole [Search programs and files] (Prohledat programy a soubory) nebo [Start Search] (Spustit hledání) ► Stiskněte klávesu [ENTER].

Windows 8/Server 2012

Klikněte pravým tlačítkem v dolním levém rohu obrazovky ► [Run] (Spustit) ► Zadejte text „D:\MInst.exe“ ► Klikněte na tlačítko [OK]

Windows 8.1/Server 2012 R2

Klikněte pravým tlačítkem na položky [Start] ► [Run] (Spustit) ► Zadejte text „D:\MInst.exe“ ► Klikněte na tlačítko [OK]

Windows Server 2003

[Start] ► [Run] (Spustit) ► Zadejte text „D:\MInst.exe“ ► Klikněte na tlačítko [OK]

■ Tisk zkušební stránky v systému Windows

Můžete zkontrolovat, zda je ovladač tiskárny schopný vytisknout v systému Windows zkušební stránku.

- 1 Vložte papír velikosti A4 do otvoru podavače pro ruční podávání. Vkládání papíru do podavače pro ruční podávání
- 2 Otevřete složku tiskárny. Zobrazení složky tiskárny
- 3 Pravým tlačítkem klikněte na ikonu ovladače tiskárny zařízení a klikněte na položku [Printer properties] (Vlastnosti tiskárny) nebo [Properties] (Vlastnosti).

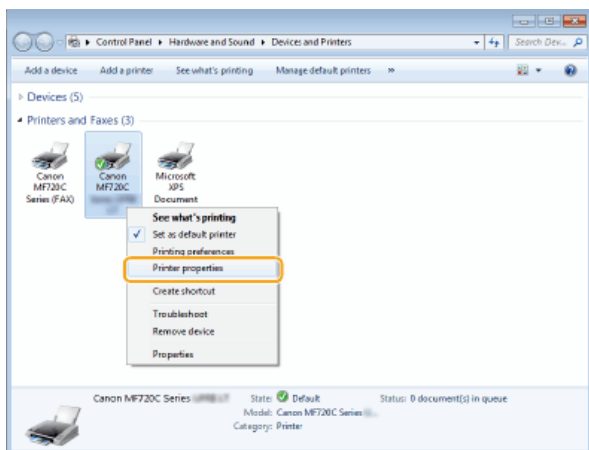

4 Na kartě [General] (Obecné) klikněte na položku [Print Test Page] (Tisk zkušební stránky).

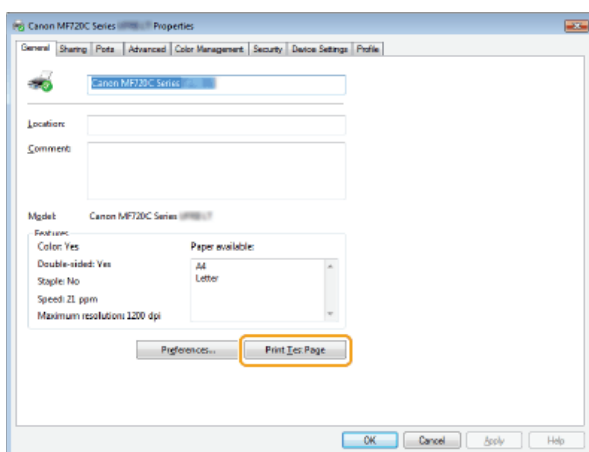

⇒ Vytiskne se zkušební stránka.

■ Kontrola bitové architektury

Pokud si nejste jisti, zda se v počítači používá 32- nebo 64bitový systém Windows, postupujte podle následujících pokynů.

1 Zobrazte dialogové okno [Control Panel] (Ovládací panely).

Windows Vista/7/Server 2008

[Start] ► vyberte položku [Control Panel] (Ovládací panely).

Windows 8/Server 2012

Klikněte pravým tlačítkem myši na levý dolní roh obrazovky ► vyberte položku [Control Panel] (Ovládací panely).

Windows 8.1/Server 2012 R2

Pravým tlačítkem myši klikněte na tlačítko [Start] ► vyberte položku [Control Panel] (Ovládací panely).

2 Zobrazte možnost [System] (Systém).

Windows Vista/7/8/Server 2008 R2/Server 2012

Klikněte na možnost [System and Maintenance] (Systém a údržba) (nebo [System and Security] (Systém a zabezpečení)) ► [System] (Systém).

Windows Server 2008

Dvakrát klikněte na možnost [System] (Systém).

3 Zkontrolujte bitovou architekturu.

U 32bitové verze

se zobrazí položka [32-bit Operating System] (32bitový operační systém).

U 64bitové verze

se zobrazí položka [64-bit Operating System] (64bitový operační systém).

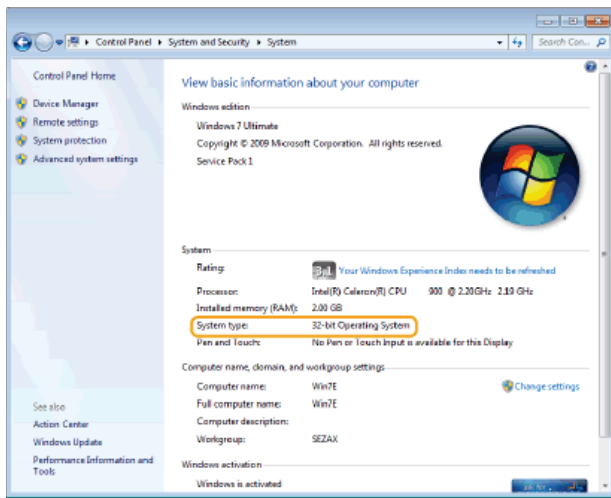

■ Zobrazení názvu počítače

Windows Vista/7/8/Server 2008/Server 2012

1 Zobrazte dialogové okno [Control Panel] (Ovládací panely).

Windows Vista/7/Server 2008

[Start] ► vyberte položku [Control Panel] (Ovládací panely).

Windows 8/Server 2012

Klikněte pravým tlačítkem myši na levý dolní roh obrazovky ► vyberte položku [Control Panel] (Ovládací panely).

Windows 8.1/Server 2012 R2

Klikněte pravým tlačítkem myši na tlačítko [Start] ► vyberte položku [Control Panel] (Ovládací panely)

2 Zobrazte možnost [System] (Systém).

Windows Vista / 7 / 8 / Server 2008 R2 / Server 2012

Klikněte na položku [System and Security] (Systém a zabezpečení) nebo [System and Maintenance] (Systém a údržba) ► [System] (Systém).

Windows Server 2008

Dvakrát klikněte na možnost [System] (Systém).

Windows Server 2003

1 [Start] ► vyberte položku [Control Panel] (Ovládací panely).

2 Klikněte na možnost [System] (Systém).

3 Klikněte na kartu [Computer Name] (Název počítače).

4 Klikněte na možnost [Change] (Změnit).

■ Kontrola portu tiskárny LPR/RAW

1 Otevřete složku tiskárny. Zobrazení složky tiskárny

2 Pravým tlačítkem klikněte na ikonu zařízení a potom klikněte na položku [Printer properties] (Vlastnosti tiskárny) nebo [Properties] (Vlastnosti).

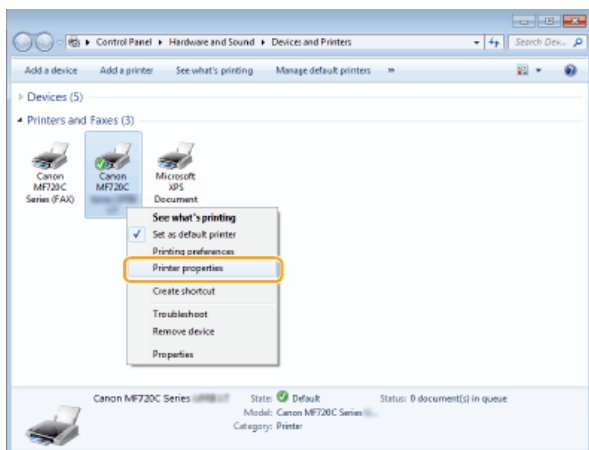

3 Zkontrolujte nastavení portu.

- Klikněte na kartu [Ports] (Porty).
- Ujistěte se, že je pro tiskárnu vybrán správný port.

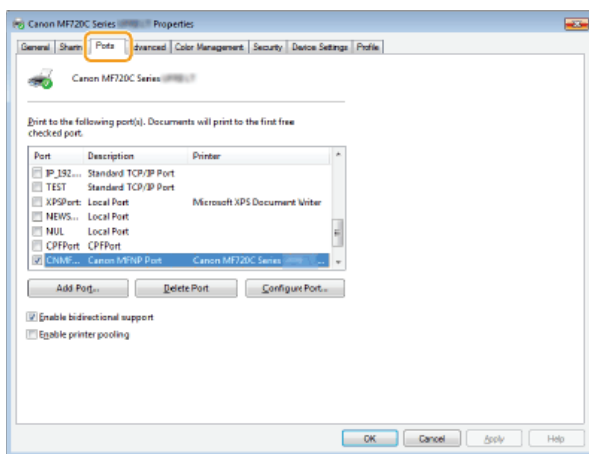

Pro uživatele Mac OS

V závislosti na okamžiku zakoupení počítače nemusí počítač obsahovat ovladač pro počítače Mac. V případě potřeby jsou ovladače k dispozici na webových stránkách společnosti Canon. Zkontrolujte operační systém svého počítače a stáhněte si z webových stránek Canon vhodný ovladač. Postup instalace ovladače a pokyny k jeho použití naleznete v dokumentu MF Driver Installation Guide (Příručka instalace ovladače MF).

V dokumentu Elektronická příručka a MF Driver Installation Guide (Příručka instalace ovladače MF) jsou na příkladech vysvětlené způsoby, jak pracovat v prostředí systému Windows. Postupy, jak používat ovladač a nástroje pro systém Mac OS, najdete v následujících příručkách nebo nápovědě.

Funkce	Téma	Odkaz
Funkce tisku	Instalace ovladače	<ul style="list-style-type: none"> ● Začínáme ● MF Driver Installation Guide (Příručka instalace ovladače MF) ● Canon MF Printer Driver Guide (Příručka k ovladači tiskárny MF Canon)
	Používání každé funkce	<ul style="list-style-type: none"> ● Nápověda k ovladači ● Canon MF Printer Driver Guide (Příručka k ovladači tiskárny MF Canon)
Funkce faxu	Instalace ovladače	<ul style="list-style-type: none"> ● Začínáme ● MF Driver Installation Guide (Příručka instalace ovladače MF) ● Canon Fax Driver Guide (Příručka ovladače faxu Canon)
	Používání každé funkce	<ul style="list-style-type: none"> ● Nápověda k ovladači ● Canon Fax Driver Guide (Příručka ovladače faxu Canon)
Funkce skenování	Instalace ovladače	<ul style="list-style-type: none"> ● Začínáme ● MF Driver Installation Guide (Příručka instalace ovladače MF) ● Canon Scanner Driver Guide (Příručka ovladače skeneru Canon)
	Skenování (Nastavení nástroje MF Scan Utility či ScanGear MF)	<ul style="list-style-type: none"> ● Canon Scanner Driver Guide (Příručka ovladače skeneru Canon)

■ Zobrazení průvodce ovladačem

Ve složce [Documents] na dodaném disku DVD-ROM dvakrát klikněte na následující soubor HTML.

Canon MF Printer Driver Guide (Příručka k ovladači tiskárny MF Canon)

[Documents]-[Print]-[XXXXXX]*-[Guide]-[index.html]

Canon Fax Driver Guide (Příručka ovladače faxu Canon)

[Documents]-[FAX]-[XXXXXX]*-[Guide]-[index.html]

Canon Scanner Driver Guide (Příručka ovladače skeneru Canon)

[Documents]-[Scan]-[XXXXXX]*-[Guide]-[index.html]

* V případě složky [XXXXXX] vyberte požadovaný jazyk.

■ Zobrazení nápovědy ovladače

Klepněte na  na ovladači.

Upozornění

■ Služby a software třetích stran

Služby třetích stran

■ Požadavky EMC směrnice ES

Toto zařízení vyhovuje požadavkům EMC směrnice ES. Prohlašujeme, že tento produkt vyhovuje požadavkům EMC směrnice ES pro jmenovité síťové napájení 230 V, 50 Hz, i když je na tomto zařízení uvedeno jmenovité napájení 220 až 240 V, 50/60 Hz. Použití stíněného kabelu je nezbytné z důvodu vyhovění technickým požadavkům EMC směrnice ES.

■ Informace k laserové bezpečnosti

Laserové záření může být nebezpečné lidskému zdraví. Z tohoto důvodu je laserové záření vydávané uvnitř jednotky hermeticky uzavřeno ochranným pouzdrem a vnějším krytem. Při normálním způsobu používání produktu uživatelem nemůže z přístroje uniknout žádná radiace.

Tento přístroj je klasifikován jako laserový produkt třídy 1 podle normy IEC60825-1: 2007, EN60825-1: 2007.

■ Model 220 až 240 V

Štítek zobrazený níže je připevněn k laserové skenovací jednotce přístroje.



Toto zařízení bylo klasifikováno podle normy IEC60825-1: 2007, EN60825-1: 2007 a splňuje požadavky na zařazení následujících tříd:

CLASS 1 LASER PRODUCT

LASER KLASSE 1

APPAREIL À LASER DE CLASSE 1

APPARECCHIO LASER DI CLASSE 1

PRODUCTO LÁSER DE CLASE 1

APARELHO A LASER DE CLASSE 1

LUOKAN 1 LASER-TUOTE

LASERPRODUKT KLASSE 1

UPOZORNĚNÍ

- Používání jiných ovládacích prvků, nastavení nebo provádění jiných postupů než těch, které jsou popsány v příručkách k zařízení, by mohlo způsobit vystavení obsluhy nebezpečnému radioaktivnímu záření.

■ Směrnice o OEEZ



Tento symbol znamená, že podle směrnice OEEZ (2012/19/EU), směrnice o bateriích (2006/66/ES) a/nebo podle vnitrostátních právních předpisů k těmto směrnicím nemá být tento výrobek likvidován s odpadem z domácnosti.

Je-li v souladu s požadavky směrnice o bateriích vytištěna pod výše uvedeným symbolem chemická značka, udává, že tato baterie nebo akumulátor obsahuje těžké kovy (Hg = rtuť, Cd = kadmium, Pb = olovo) v koncentraci vyšší, než je příslušná hodnota předepsaná směrnicí.

Tento výrobek má být vrácen do určeného sběrného místa, např. v rámci autorizovaného systému odběru jednoho výrobku za jeden nově prodaný podobný výrobek, nebo do autorizovaného sběrného místa pro recyklaci odpadních elektrických a elektronických zařízení (OEEZ), baterií a akumulátorů. Nevhodné nakládání s tímto druhem odpadu by mohlo mít negativní dopad na životní prostředí a lidské zdraví, protože elektrická a elektronická zařízení zpravidla obsahují potenciálně nebezpečné látky. Vaše spolupráce na správné likvidaci tohoto výrobku napomůže efektivnímu využívání přírodních zdrojů.

Chcete-li získat podrobné informace týkající se recyklace tohoto výrobku, obraťte se prosím na místní úřad, orgán pro nakládání s odpady, schválený systém nakládání s odpady či společnost zajišťující likvidaci domovního odpadu, nebo navštivte webové stránky www.canon-europe.com/weee nebo www.canon-europe.com/battery

■ Mezinárodní program ENERGY STAR



Společnost Canon Inc., jako partner programu ENERGY STAR® prohlašuje, že tento produkt splňuje podmínky programu ENERGY STAR pro efektivní využívání elektrické energie.

International ENERGY STAR Office Equipment Program je mezinárodní program, který podporuje úspory energie při používání počítačů a dalšího kancelářského vybavení.

Tento program podporuje vývoj a šíření produktů s funkcemi, které účinně snižují spotřebu energie. Jedná se o otevřený systém, do kterého se mohou podniky dobrovolně zapojit.

Mezi produkty, na něž se program zaměřuje, patří například počítače, displeje, tiskárny, faxová zařízení a kopírky. Standardy a loga jsou pro všechny zúčastněné země jednotné.

■ Logo IPv6 Ready



Sada protokolů, které toto zařízení podporuje, získala logo IPv6 Ready Phase-2 ustanovené organizací IPv6 Forum.

■ Informace o regulaci používání bezdrátových sítí LAN MF729Cx / MF728Cdw / MF724Cdw / MF628Cw

Regulatory information for users in Jordan

MF729Cx/MF728Cdw/MF724Cdw/MF628Cw includes approved Wireless LAN Module (Model name: AW-NM383).

Contains Wireless LAN Module approved by TRC/SS/2014/38

Regulatory information for users in UAE

MF729Cx/MF728Cdw/MF724Cdw/MF628Cw includes approved Wireless LAN Module (Model name: AW-NM383).

TRA REGISTERED No: ER0126617/14 DEALER No: DA0060877/11

■ Odmítnutí odpovědnosti

- Informace uvedené v tomto dokumentu podléhají změnám bez předchozího upozornění.
- SPOLEČNOST CANON INC. NEPOSKYTUJE NA TENTO MATERIÁL ZÁRUKY JAKÉHOKOLIV DRUHU, VÝSLOVNÉ ANI VYPLÝVAJÍCÍ, NENÍ-LI ZDE UVEDENO JINAK, ZAHRNÚJÍCÍ BEZ OMEZENÍ ZÁRUKY PRODEJNOSTI, OBCHODOVATELNOSTI, VHODNOSTI PRO URČITÝ ÚČEL POUŽITÍ NEBO NEPORUŠENÍ CIZÍCH PRÁV. SPOLEČNOST CANON INC. NENÍ ODPOVĚDNÁ ZA ŽÁDNÉ PŘÍMÉ, NÁHODNÉ NEBO NÁSLEDNÉ ŠKODY JAKÉKOLI POVAHY, ZTRÁTY NEBO NÁKLADY VYPLÝVAJÍCÍ Z POUŽÍVÁNÍ TOHOTO MATERIÁLU.

■ Copyright

Copyright CANON INC. 2015

Žádná část této publikace nesmí být reprodukována, přenesena, přepsána, uložena do jakéhokoli vyhledávacího systému nebo překládána

do jakéhokoli jazyka včetně počítačového jazyka v jakékoli formě a jakýmikoli prostředky – elektronickými, mechanickými, magnetickými, optickými, chemickými, ručními nebo jinými bez předchozího písemného souhlasu společnosti Canon Inc.

■ Ochranné známky

Adobe, Acrobat a Reader jsou registrované ochranné známky společnosti Adobe Systems Incorporated v USA a/nebo dalších zemích. Apple, Bonjour, iPad, iPhone, iPod touch, Mac, Mac OS, OS X a Safari jsou registrované ochranné známky společnosti Apple Inc. v USA a dalších zemích. AirPrint a logo AirPrint jsou ochranné známky společnosti Apple Inc. Microsoft, Windows, Windows Vista, Windows Server, Internet Explorer, Word a Excel jsou registrované ochranné známky nebo ochranné známky společnosti Microsoft Corporation v USA nebo dalších zemích. iOS je ochranná známka nebo registrovaná ochranná známka společnosti Cisco v USA a dalších zemích, která je používána na základě licence. Google Cloud Print, Google Chrome, Android, Google Docs a Gmail jsou registrované ochranné známky nebo ochranné známky společnosti Google Inc. This product contains the Universal Font Scaling Technology or UFST® under license from Monotype Imaging, Inc. UFST® is a trademark of Monotype Imaging, Inc. registered in the United States Patent and Trademark Office and may be registered in certain jurisdictions. UFST: Copyright © 1989 - 1996, 1997, 2003, 2004, 2008, all rights reserved, by Monotype Imaging Inc.



Adobe, PostScript a logo PostScript jsou registrované ochranné známky nebo ochranné známky společnosti Adobe Systems Incorporated v USA a/nebo dalších zemích.

Copyright © 2007 -08 Adobe Systems Incorporated. All rights reserved.

Protected by U.S. Patents 5,737,599; 5,781,785; 5,819,301; 5,929,866; 5,943,063; 6,073,148; 6,515,763; 6,639,593; 6,754,382; 7,046,403; 7,213,269; 7,242,415; Patents pending in the U.S. and other countries.

All instances of the name PostScript in the text are references to the PostScript language as defined by Adobe Systems Incorporated unless otherwise stated. The name PostScript also is used as a product trademark for Adobe Systems' implementation of the PostScript language interpreter.

Except as otherwise stated, any reference to a "PostScript printing device," "PostScript display device," or similar item refers to a printing device, display device or item (respectively) that contains PostScript technology created or licensed by Adobe Systems Incorporated and not to devices or items that purport to be merely compatible with the PostScript language.

Adobe, the Adobe logo, PostScript, the PostScript logo, and PostScript 3 are either registered trademarks or trademarks of Adobe Systems Incorporated in the United States and/or other countries.

Linux is a registered trademark of Linus Torvalds. Microsoft and Windows are either registered trademarks or trademarks of Microsoft Corporation in the United States and/or other countries.

All other trademarks are the property of their respective owners.



Logo PDF je ochranná známka nebo registrovaná ochranná známka společnosti Adobe Systems Incorporated v USA a dalších zemích.

Copyright © 2008 Adobe Systems Incorporated. All rights reserved.

Protected by U.S. Patents 6,185,684; 6,205,549; 7,213,269; 7,272,628; 7,278,168; Patents pending in the U.S. and other countries.

All instances of the name PostScript in the text are references to the PostScript language as defined by Adobe Systems Incorporated unless otherwise stated. The name PostScript also is used as a product trademark for Adobe Systems' implementation of the PostScript language interpreter.

Except as otherwise stated, any reference to a "PostScript printing device," "PostScript display device," or similar item refers to a printing

device, display device or item (respectively) that contains PostScript technology created or licensed by Adobe Systems Incorporated and not to devices or items that purport to be merely compatible with the PostScript language.

Adobe, the Adobe logo, Adobe LiveCycle® Policy Server, PostScript, the PostScript Logo, and PostScript 3 are either registered trademarks or trademarks of Adobe Systems Incorporated in the United States and/or other countries.

All other trademarks are the property of their respective owners.

Všechny další názvy produktů a značek jsou registrovanými ochrannými známkami, ochrannými známkami nebo servisními značkami příslušných vlastníků.

Kontaktujte nás

CANON INC.

30-2, Shimomaruko 3-chome, Ohta-ku, Tokyo 146-8501, Japan

CANON MARKETING JAPAN INC.

16-6, Konan 2-chome, Minato-ku, Tokyo 108-8011, Japan

CANON U.S.A., INC.

One Canon Park, Melville, NY 11747, U.S.A.

CANON EUROPA N.V.

Bovenkerkerweg 59, 1185 XB Amstelveen, The Netherlands

CANON CHINA CO. LTD.

2F Jinbao Building No.89, Jinbao Street, Dongcheng District, Beijing 100005, PRC

CANON SINGAPORE PTE LTD

1 Fusionopolis Place, #15-10, Galaxis, Singapore 138522

CANON AUSTRALIA PTY LTD

Building A, The Park Estate, 5 Talavera Road, Macquarie Park, NSW 2113, Australia

CELOSVĚTOVÉ WEBOVÉ STRÁNKY SPOLEČNOSTI CANON

<http://www.canon.com/>



*MF729Cx/MF728Cdw/MF724Cdw
MF628Cw/MF623Cn*

MF Driver Installation Guide

Introduction	3
About the Drivers and Software	4
Supported Operating Systems	5
Selecting the Driver to Be Installed	6
Installing	7
Installing from the Supplied DVD-ROM	8
Installing after Downloading from the Canon Website	22
Installing to Use WSD	29
Uninstalling	34
Troubleshooting	37
Appendix	38
Using the Installation Guide	39
Screen Configuration of the Installation Guide	40
Viewing the Installation Guide	43
Other	44
Basic Windows Operations	45
Notice	47

Introduction

This Installation Guide mainly explains how to install and uninstall the MF Drivers and MF Scan Utility.

NOTE

- System requirements for installation of the MF Drivers or MF Scan Utility. **▶ Supported Operating Systems**

■ Installing

This section explains how to install the MF Drivers and MF Scan Utility so the machine is ready to print from a computer. **▶ Installing**



■ Uninstalling

This section explains how to uninstall the MF Drivers or MF Scan Utility. **▶ Uninstalling**



■ Troubleshooting

This section explains how to resolve problems that may occur during installation and uninstallation of the MF Drivers or MF Scan Utility.

▶ Troubleshooting



■ Appendix

This section explains how to use the Installation Guide and basic Windows operations. **▶ Appendix**

About the Drivers and Software

Be sure to read the following before installing the MF Drivers or other software. How to install differs with the connection method and environment.

MF Drivers	
Printer driver	You can print from an application to the machine once you have the printer driver installed on your computer.
Fax driver *1	If you install the fax driver on your computer, you can select "Print" from an application, select the Canon fax driver as a printer, and specify the output destination and options. The fax driver converts the data into an image that conforms to standard fax protocols so that the data can be printed or saved using the recipient's fax machine.
Scanner driver	You can use the machine as a scanner once you have the scanner driver installed on your computer.
Network Scanner Selector	You need this utility software to use the machine as a network scanner. It is automatically installed along with the scanner driver.
MF Scan Utility	The MF Scan Utility provides a group of commands for you to open a scanned image in an application, send it as an e-mail attachment file, store it on the hard disk, etc.
Toner Status	This application informs you with the amount of cartridge consumption on the computer it is installed on (pop-up display). You can also access a site for purchasing cartridges directly from the application.
Additional Software Programs	
Canon MF/LBP Wireless Setup Assistant *2	You can check the SSID, the network key, etc. when connecting to a wireless LAN using "Canon MF/LBP Wireless Setup Assistant".
Presto! PageManager	You can handle scanned images in many ways using this software.

*1 Fax driver may not be supplied depending on the model you are using.

*2 This software may not be supplied depending on your model or your country or region.

NOTE

- Depending on the operating system you are using, some functions of the driver software included in the DVD-ROM may not be usable. The newest software is posted on the Canon web site. Please verify the operating environment etc. and download the appropriate software if required.

Supported Operating Systems

Check the following for MF Driver and MF Scan Utility support for each OS.

○ :Supported
 — :Not supported

	Windows Vista/7/8	Windows Server 2003/Server 2008	Windows Server 2008 R2/Server 2012
Printer driver (UFRII LT)	○	○ *1	○ *1
Printer driver (UFRII LT (V4))	○ *2	—	○ *3
Printer driver (PCL5) *5	○	○ *1	○ *1
Printer driver (PCL6) *5	○	○ *1	○ *1
Printer driver (PS) *5	○	○ *1	○ *1
Fax driver *5	○	○ *1	○ *1
Scanner driver	○	—	—
Network Scanner Selector	○ *1	—	—
MF Scan Utility	○	—	—
Toner Status	○	—	—
Canon MF/LBP Wireless Setup Assistant *5	○ *4	○ *4	○ *4
Presto! PageManager	○	—	—

*1 Supported only over network connection.

*2 Supported only with Windows 8.1.

*3 Supported only with Windows Server 2012 R2.

*4 Supported only over wireless LAN connection.

*5 These software may not be supplied depending on your model or your country or region.

Selecting the Driver to Be Installed

Before installing the MF Drivers, on the machine, specify the connection method with the computer and the types of drivers to use.

1 Press and tap <Menu>.

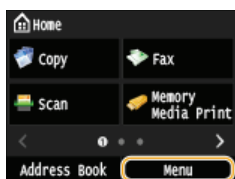

- If the logon screen appears, enter the correct ID and PIN using the numeric keys, and then press . (Logging on to the Machine: e-Manual)

2 Tap <System Management Settings>.

3 Tap <PDL Selection (Plug and Play)>.

4 Tap <Network> or <USB>.

5 Select the driver you are using.

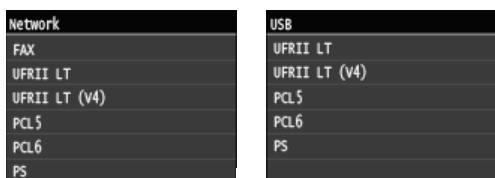

Selectable page description language

Network	FAX UFR II LT UFR II LT (V4) PCL5 PCL6 PS
USB	UFR II LT UFR II LT (V4) PCL5 PCL6 PS

6 Restart the machine.

- If you selected <USB> in step 4, turn OFF the machine and wait for at least 10 seconds before turning it back ON.

Installing

This section explains how to install the MF Drivers and MF Scan Utility so the machine is ready to print from a computer.

■ Installing from the Supplied DVD-ROM

Install the MF Drivers and MF Scan Utility from the DVD-ROM that is supplied with the machine. Perform the setup procedure, from connecting the machine and your computer to installation of the drivers. ➤ **Installing from the Supplied DVD-ROM**



■ Installing after Downloading from the Canon Website

The latest MF Driver and MF Scan Utility versions are available for downloading from the Canon website. Download the MF Drivers or MF Scan Utility if, for example, the drivers on the DVD-ROM do not support the operating system of your computer. ➤ **Installing after Downloading from the Canon Website**



NOTE

Adding a WSD Network Printer

- If you are using Windows Vista/7/8/Server 2008/Server 2012, you can use WSD (Web Services on Devices) to add a network printer. ➤ **Installing to Use WSD**

Installing from the Supplied DVD-ROM

The order of operations in Easy Installation is "Install the drivers" ► "Install the software supplied with the DVD-ROM" ► "Install the e-Manual". For more information about how to connect the machine and a computer, see "Getting Started" before starting. You can choose to install standard software and the e-Manual with [Easy Installation], or specify the software and manuals to install with [Custom Installation].

- ▶ Installing with [Easy Installation]
- ▶ Installing with [Custom Installation]
- ▶ Checking the Results of the Installation

IMPORTANT

When connecting the machine to a computer via a USB cable

- Follow the on-screen instructions to connect a USB cable. If a USB cable is connected before the drivers are installed, remove the cable and re-install the drivers.
- A USB cable is not included with the machine. Prepare one separately.

NOTE

- The options to be displayed differ depending on your country or region.

Installing with [Easy Installation]

1 Prepare to Install.

USB Connection

Turn OFF the machine.

Wired/Wireless LAN Connection

Connect the machine to a computer via the network.

- Before starting installation of the drivers, configure network settings. For more information about how to configure network settings, see "Getting Started".

2 Log on to the computer with an administrator account.

3 Insert the supplied DVD-ROM into the drive on the computer.

- Select a language and click [OK] if you are prompted to do so.

4 Click [Easy Installation].

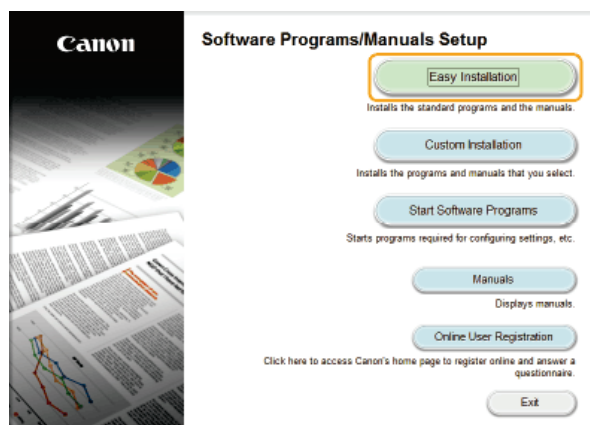

NOTE:

- If you do not want to install the e-Manual on your computer or want to customize installed software, click [Custom

Installation].

- If the above screen does not appear, see **Displaying the [Software Programs/Manuals Setup] Screen.**
- If [AutoPlay] is displayed, click [Run MInst.exe].

5 Select the connection method with the computer.

USB Connection

Select [USB Connection], and click [Next].

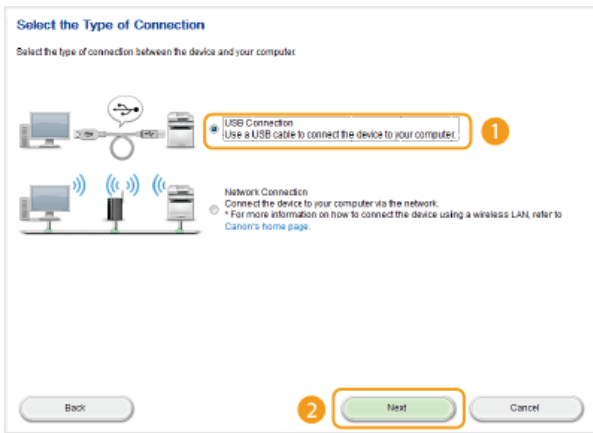

Wired/Wireless LAN Connection

Select [Network Connection], and click [Next].

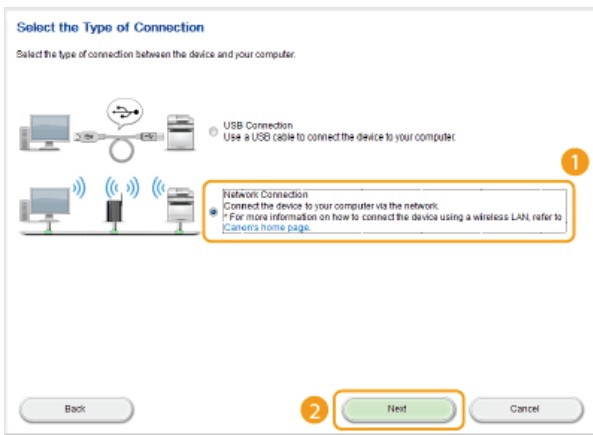

- In Server 2003/Server 2008/Server 2012, this screen is not displayed. Proceed to the following procedure.

6 Click [Install].

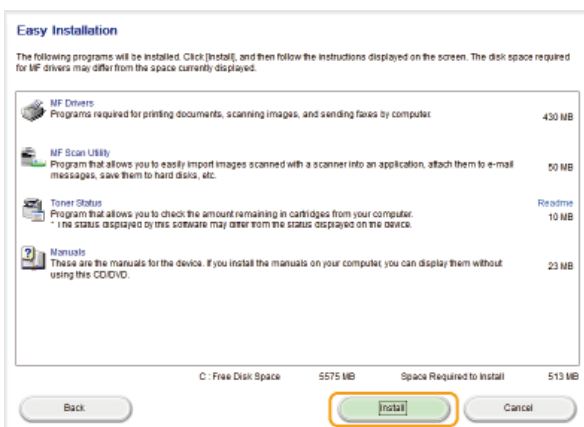

7 Read the License Agreement and click [Yes] to agree.

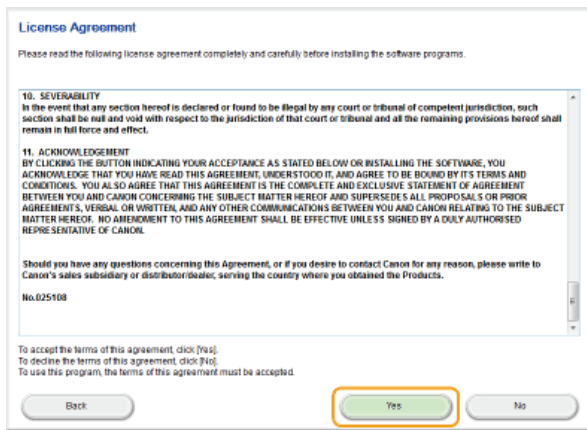

8 Click [Next].



9 Follow the on-screen instructions to install the drivers.

USB Connection ▾

1 Follow the on-screen instructions to connect the machine and a computer via USB cable and turn ON the machine.

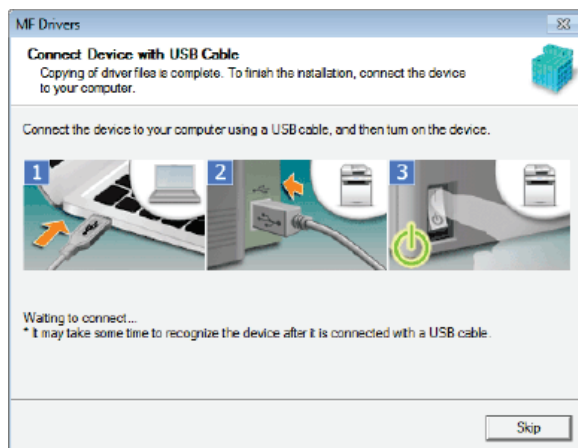

2 Click [Exit].

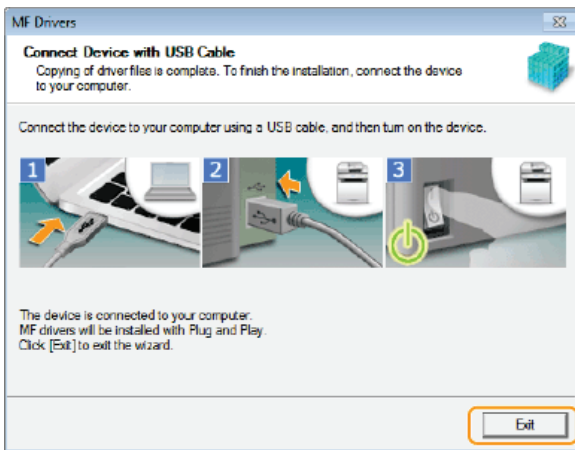

➔ Installation of the drivers is complete.

NOTE:

If you cannot confirm that the machine and computer are connected

The screen below may appear in instances such as when it took time to connect the machine with a computer via USB cable. Turn OFF the machine, reconnect the cable, and then turn ON the machine again.

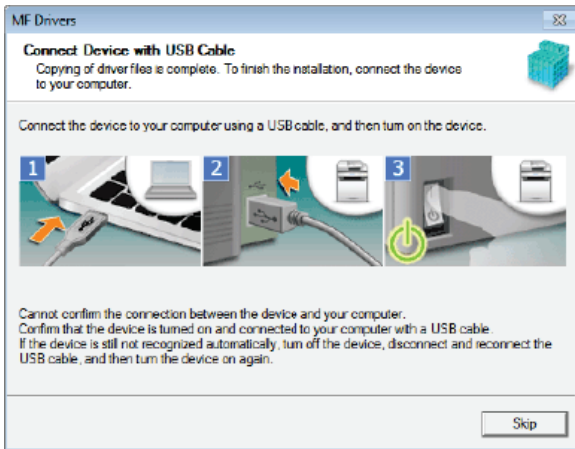

Wired/Wireless LAN Connection ▼

1 When the following screen appears, click [Yes].

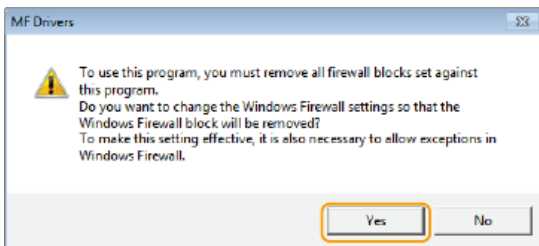

2 Select the machine, and click [Next].

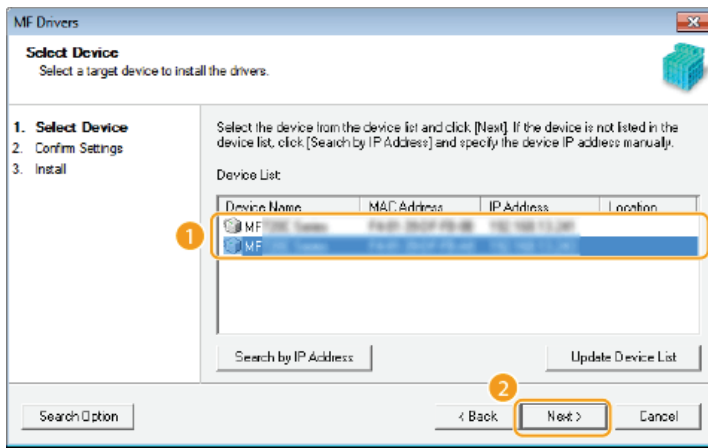

NOTE:

If no machines are displayed in [Device List]

Check the computer and machine connection and IP address settings (Viewing Network Settings: e-Manual), and click [Update Device List]. If the machine is still not displayed at all, click [Search by IP Address] ► enter the IP address set on the machine ► [OK].

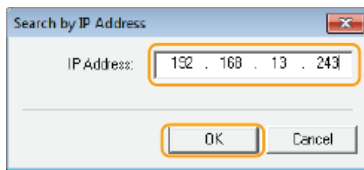

3 Check the settings, and click [Start].

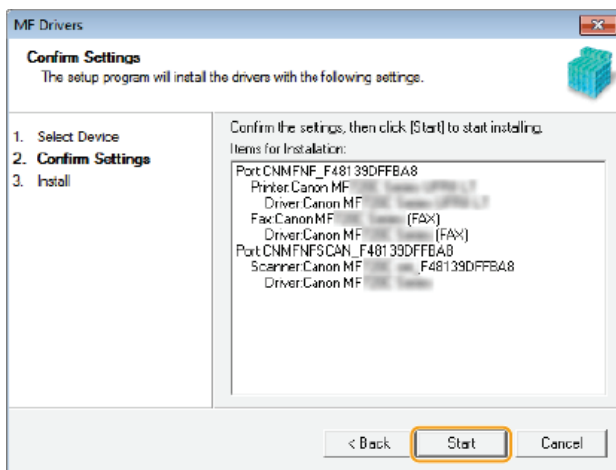

► Installation of the drivers is complete.

10 Follow the on-screen instructions to install Toner Status.

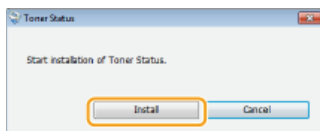

11 Follow the on-screen instructions to install the e-Manual.

12 Read the information in the following screen carefully, select [Accept] or [Do Not Accept], and click [Next].

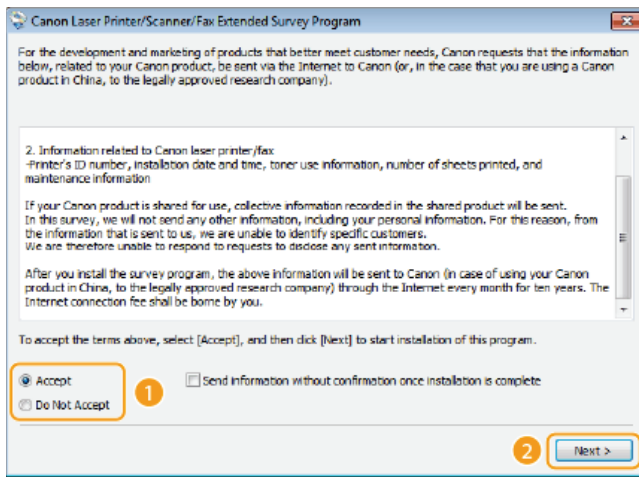

➡ If you select [Accept], the Product Extended Survey Program is installed.

- The Product Extended Survey Program is a program to send basic information related to installation and usage of the printer to Canon every month for 10 years. It does not send any other information, including your personal information. You can uninstall the Product Extended Survey Program at any time. 🛑 **Uninstalling the Product Extended Survey Program**

13 Click [Next].

14 Select the [Restart Computer Now (Recommended)] check box, and click [Restart] after removing the DVD-ROM.

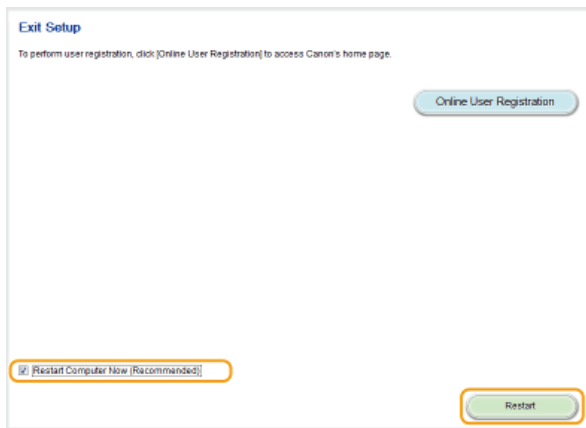

Installing with [Custom Installation]

1 Prepare to Install.

USB Connection

Turn OFF the machine.

Wired/Wireless LAN Connection

Connect the machine to a computer via the network.

- Before starting installation of the drivers, configure network settings. For more information about how to configure network settings, see "Getting Started".

2 Log on to the computer with an administrator account.

- Select a language and click [OK] if you are prompted to do so.

3 Insert the User supplied DVD-ROM into the drive on the computer.

4 Click [Custom Installation].

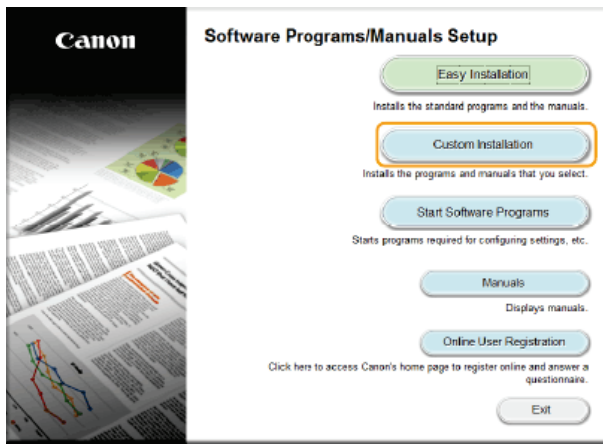

NOTE:

- If you want to install standard software and the e-Manual on your computer, click [Easy Installation].
- If the above screen does not appear, see **▶ Displaying the [Software Programs/Manuals Setup] Screen.**
- If [AutoPlay] is displayed, click [Run MInst.exe].

5 Select the connection method with the computer.

USB Connection

Select [USB Connection], and click [Next].

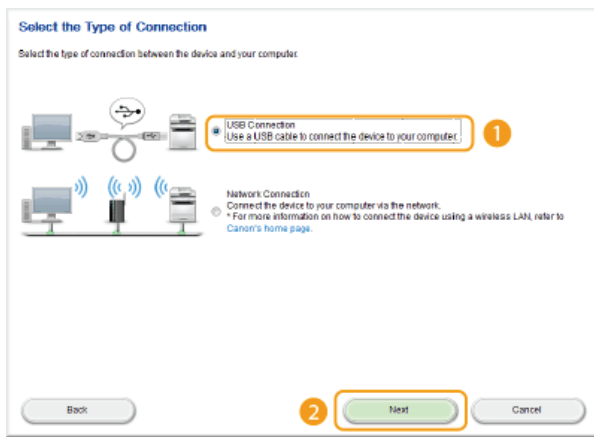

Wired/Wireless LAN Connection

Select [Network Connection], and click [Next].

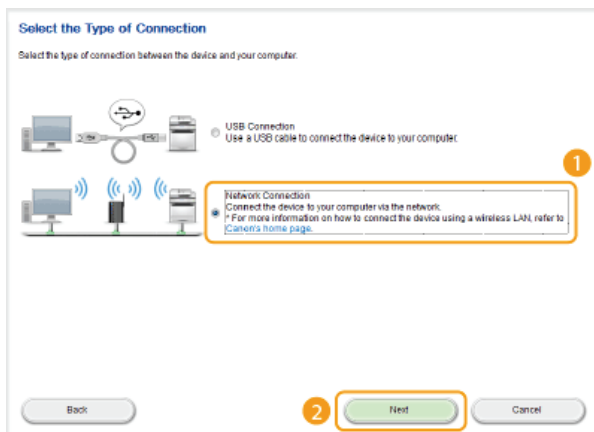

- In Server 2003/Server 2008/Server 2012, this screen is not displayed. Proceed to the following procedure.

6 Select the check box next to the application you want to install and click [Install].

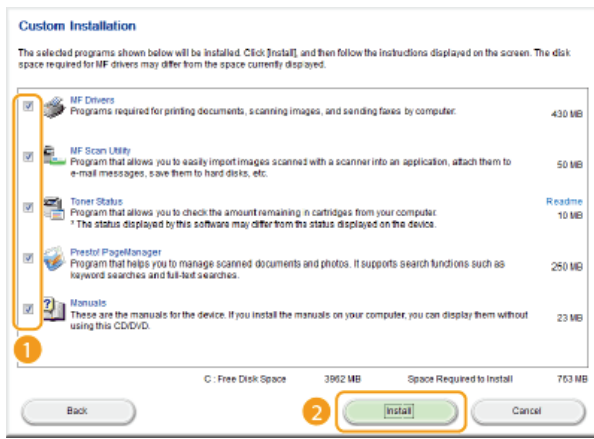

7 Read the License Agreement, and click [Yes] to agree.

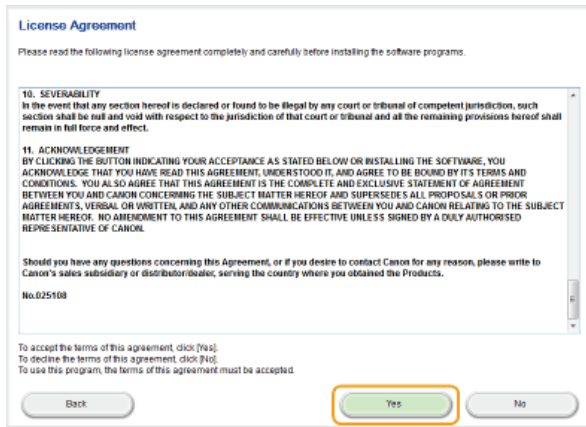

8 Click [Next].



9 Follow the on-screen instructions to install the drivers.

USB Connection

- 1 Follow the on-screen instructions to connect the machine and a computer via USB cable and turn ON the machine.

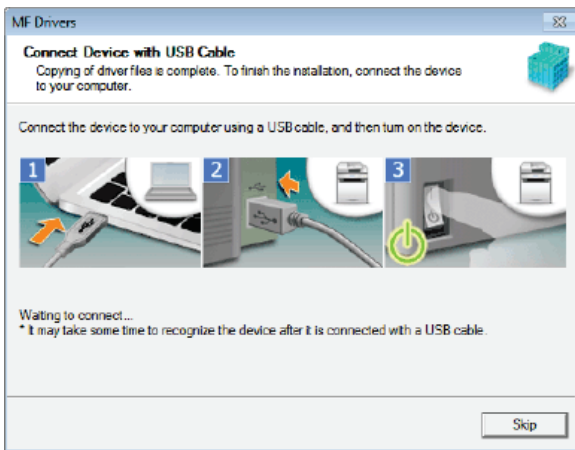

2 Click [Exit].

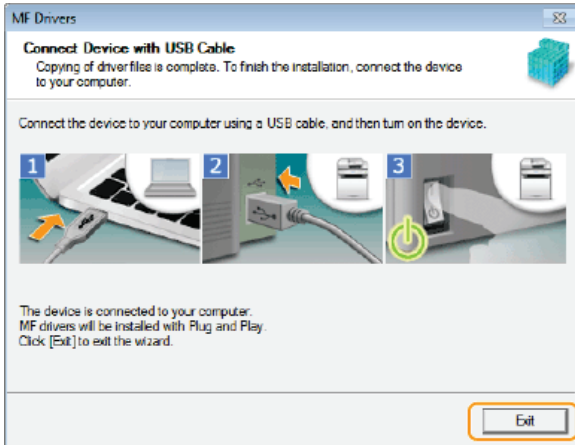

⇒ Installation of the drivers is complete.

NOTE:

If you cannot confirm that the machine and computer are connected

The screen below may appear in instances such as when it took time to connect the machine with a computer via USB cable. Turn OFF the machine, reconnect the cable, and then turn ON the machine again.

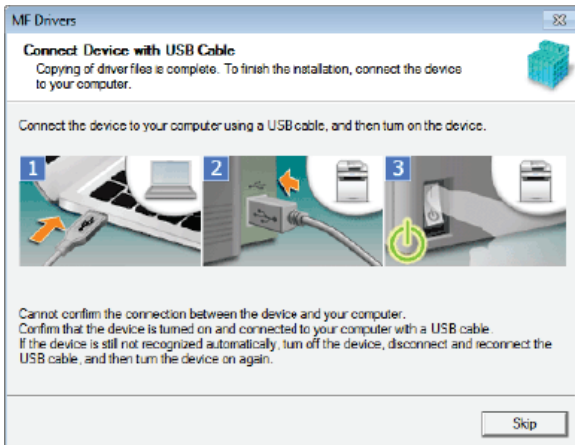

Wired/Wireless LAN Connection ▾

1 When the following screen appears, click [Yes].

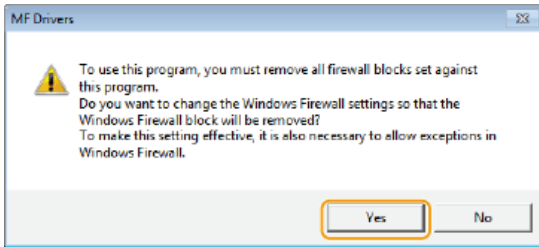

2 Select the machine, and click [Next].

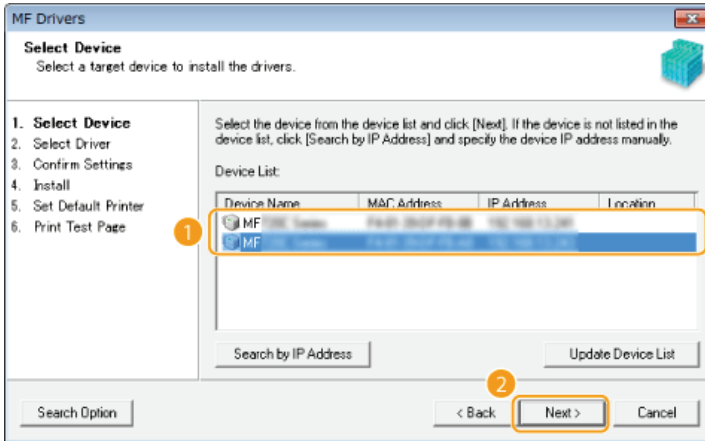

NOTE:

If no machines are displayed in [Device List]

Check the computer and machine connection and IP address settings (Viewing Network Settings: e-Manual), and click [Update Device List]. If the machine is still not displayed at all, click [Search by IP Address] ► enter the IP address set on the machine ► [OK].

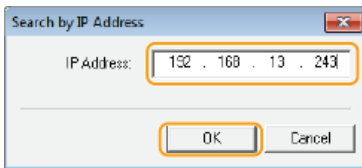

3 Select the drivers to install, and click [Next].

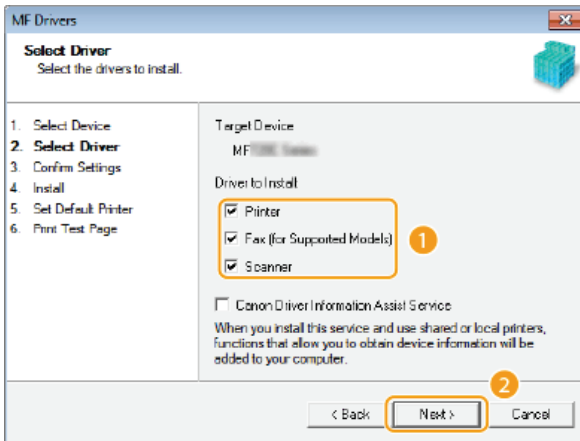

NOTE:

To obtain device information for using a print server

Select the [Canon Driver Information Assist Service] check box.

4 Select the check box for the printer driver being installed, and click [Next].

- This screen is not displayed depending on the model you are using. Proceed to the following procedure.

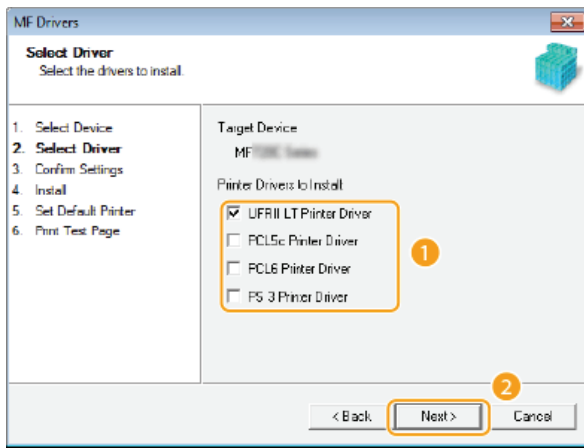

5 Specify details for each driver.

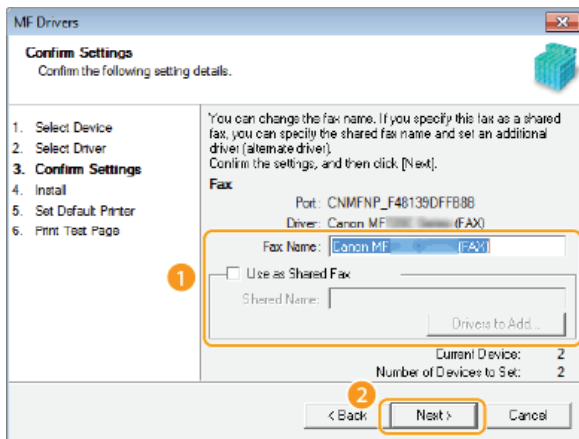
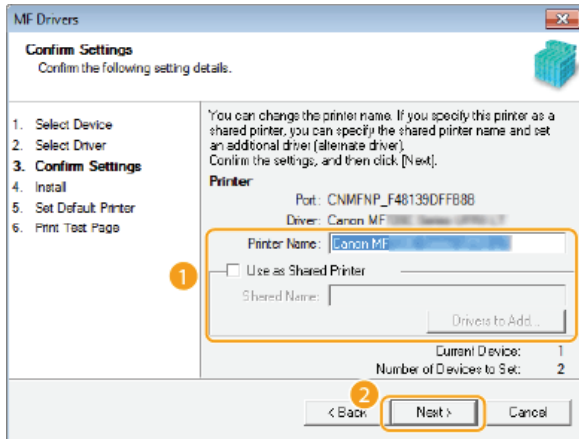

[Printer Name]/[Fax Name]

Change the name as necessary.

[Use as Shared Printer]/[Use as Shared Fax]

Select the check box if you want to share the machine (using the computer where you are performing the installation as a print server). Setting Up Print Server: e-Manual

[Shared Name]

Change the shared name as necessary.

[Drivers to Add]

If you have selected the [Use as Shared Printer]/[Use as Shared Fax] check box, install additional drivers as necessary.

Select the operating system, and click [OK] to install additional drivers.

6 Check the displayed information, and click [Start].

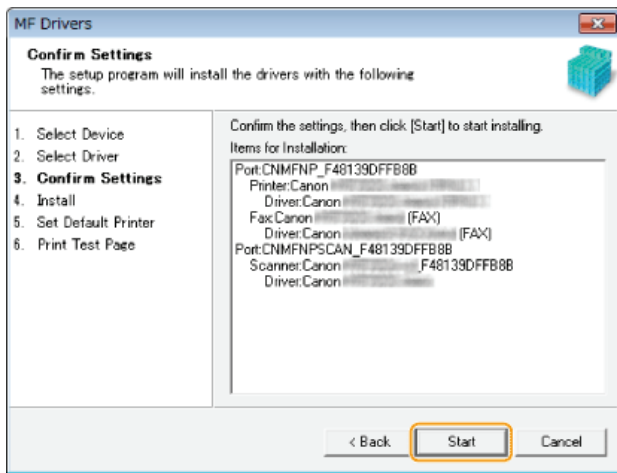

7 Configure the machine normally used and make a test print.

- To configure the machine as the machine normally used, select the driver, and click [Next].
- To print a test page, check the driver.

8 Click [Exit].

- In Windows Server 2003/Server 2008/Server 2012, MF Scan Utility is not installed. Proceed to step 11.
- ➔ Installation of the drivers is complete.

10 Follow the on-screen instructions to install MF Scan Utility.

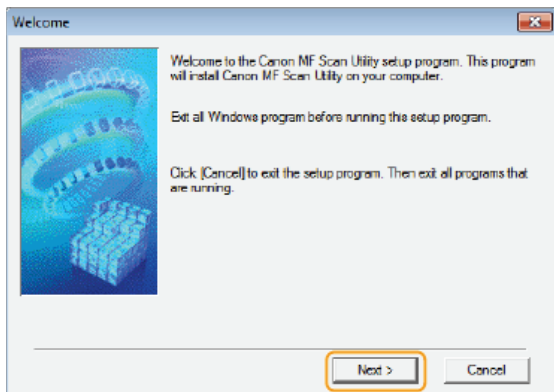

11 Follow the on-screen instructions to install Toner Status.

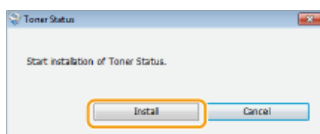

12 Follow the on-screen instructions to install Presto! PageManager and the e-Manual.

13 Read the information in the following screen carefully, select [Accept] or [Do Not Accept], and click [Next].

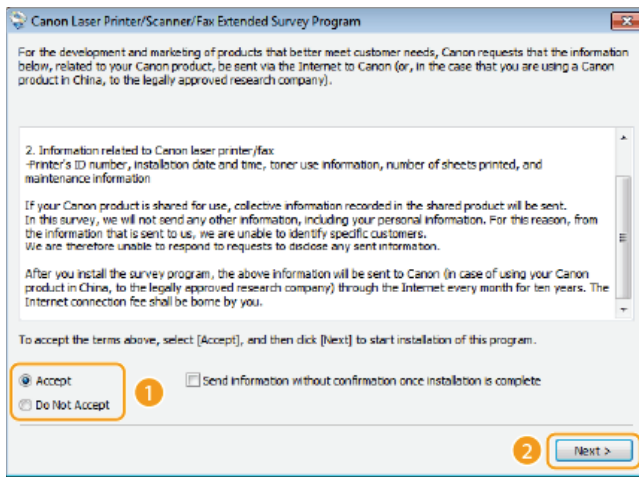

➡ If you select [Accept], the Product Extended Survey Program is installed.

- The Product Extended Survey Program is a program to send basic information related to installation and usage of the printer to Canon every month for 10 years. It does not send any other information, including your personal information. You can uninstall the Product Extended Survey Program at any time. 📌 **Uninstalling the Product Extended Survey Program**

14 Click [Next].

15 Select the [Restart Computer Now (Recommended)] check box, and click [Restart] after removing the DVD-ROM.

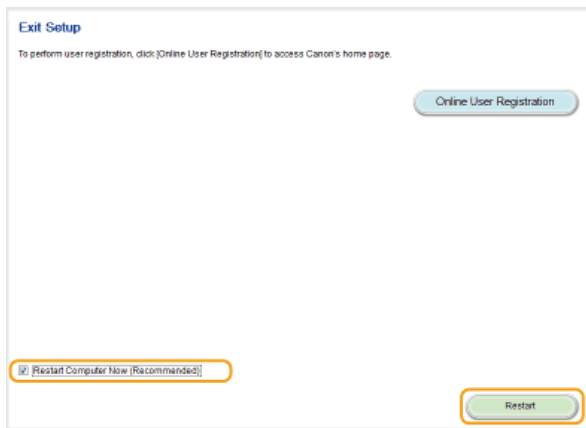

Checking the Results of the Installation

You can check whether the MF Drivers, MF Scan Utility, e-Manual, and etc. are installed correctly or not by whether the icons appear.

Printer driver



When the printer driver is installed correctly, an icon for the installed printer appears in the printer folder.

📌 **Displaying the Printer Folder**

Fax driver



When the fax driver is installed correctly, an icon for the installed fax appears in the printer folder. 📌 **Displaying the Printer Folder**

Scanner driver (network connection)

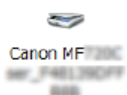

When the scanner driver is installed correctly, an icon for the installed scanner appears in the [Scanners and Cameras] or [Scanners and Cameras Properties] folder.

Scanner driver (USB connection)



When the scanner driver is installed correctly, an icon for the installed scanner appears in the [Scanners and Cameras] or [Scanners and Cameras Properties] folder.

MF Scan Utility



When MF Scan Utility is installed correctly, an MF Scan Utility icon appears in the [MF Scan Utility] folder located in the [Canon] folder on the [start] menu.

Network Scanner Selector



When Network Scanner Selector is installed correctly, a Network Scanner Selector icon appears in the taskbar.

e-Manual



When the e-Manual is installed correctly, an e-Manual icon appears on the desktop.

- If you install the e-Manual with [Custom Installation], the icon does not appear.

Toner Status



When Toner Status is installed correctly, a Toner Status icon appears in the taskbar.

NOTE

If the icon is not displayed

- Uninstall the drivers (🔴 **Uninstalling the MF Drivers**) and repeat the setup from the beginning.

Other software

- You can install Presto! PageManager with [Custom Installation]. When Presto! PageManager is installed correctly, a Presto! PageManager icon appears on the desktop.

Installing after Downloading from the Canon Website

Install the MF Drivers or MF Scan Utility after downloading the latest version from the Canon website.

- ▶ **Installing the MF Drivers**
- ▶ **Installing the MF Scan Utility**
- ▶ **Checking the Results of the Installation**

IMPORTANT

When connecting the machine to a computer via a USB cable

- Follow the on-screen instructions to connect a USB cable. If a USB cable is connected before the drivers are installed, remove the cable and re-install the drivers.
- A USB cable is not included with the machine. Prepare one separately.

NOTE

- If an older version is already installed, a screen similar to the following appears when installing the new version, and installation is canceled. Uninstall the older version before installing the new version. ▶ **Uninstalling**

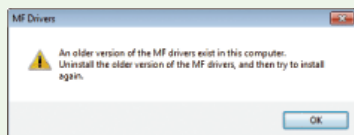

Installing the MF Drivers

1 Prepare to Install.

USB Connection

Turn OFF the machine.

Wired/Wireless LAN Connection

Connect the machine to a computer via the network.

- Before starting installation of the drivers, configure network settings. For more information about how to configure network settings, see "Getting Started".

2 Log on to the computer with an administrator account.

3 Download the drivers from the Canon website (<http://www.canon.com/>).

- For more information about how to download the drivers, see the driver download page for your machine.

4 Double-click the downloaded installer and click [Next].

5 Read the License Agreement, and click [Yes] to agree.

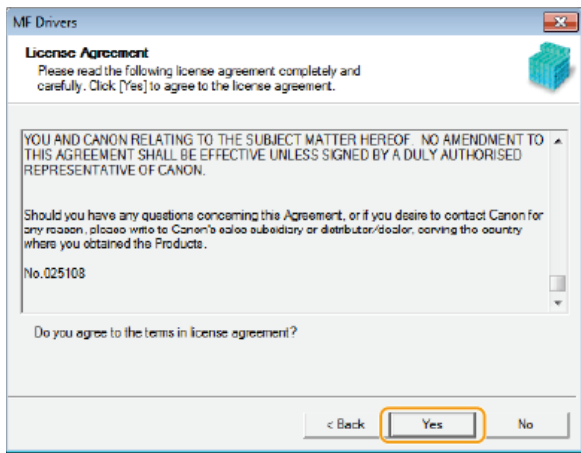

6 Follow the on-screen instructions to install the drivers.

USB Connection

1 Select [USB Connection], and click [Next].

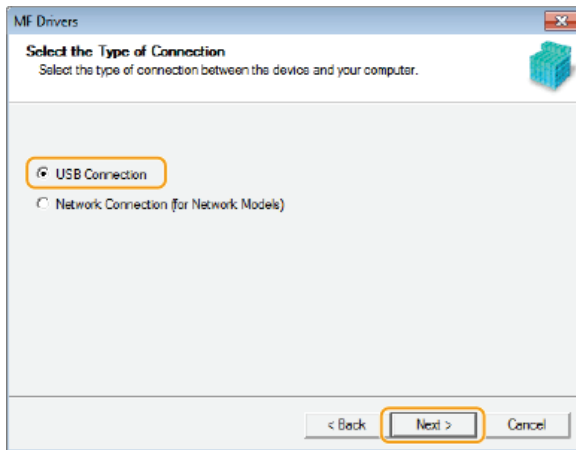

2 Follow the on-screen instructions to connect the machine and a computer via USB cable and turn ON the machine.

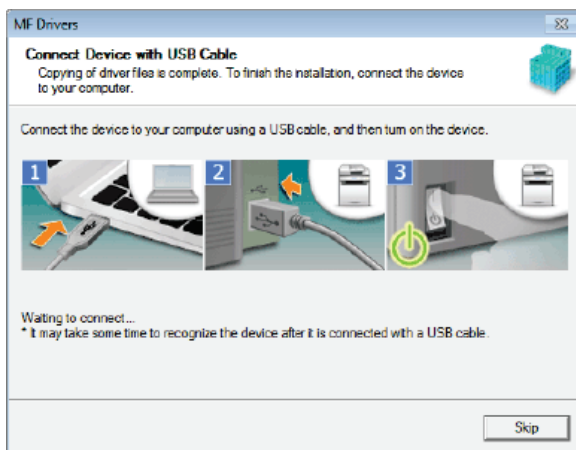

3 Click [Exit].

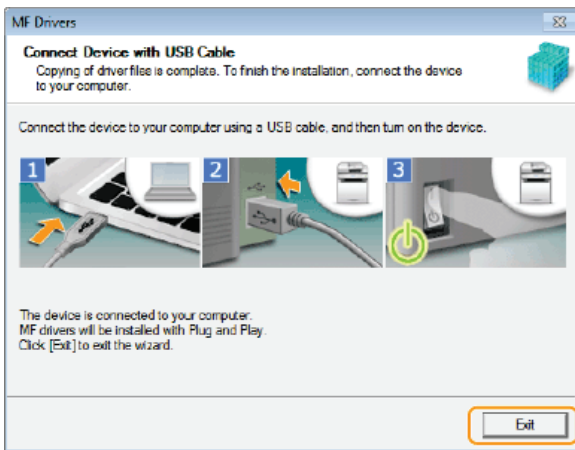

➔ Installation of the drivers is complete.

NOTE:

If you cannot confirm that the machine and computer are connected

The screen below may appear in instances such as when it took time to connect the machine with a computer via USB cable. Turn OFF the machine, reconnect the cable, and then turn ON the machine again.

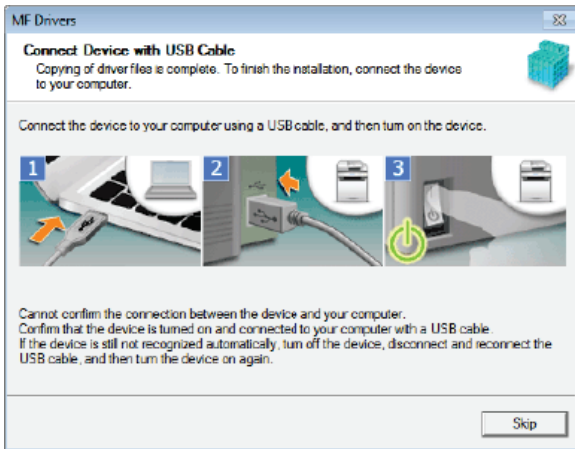

Wired/Wireless LAN Connection 

1 Select [Network Connection], and click [Next].

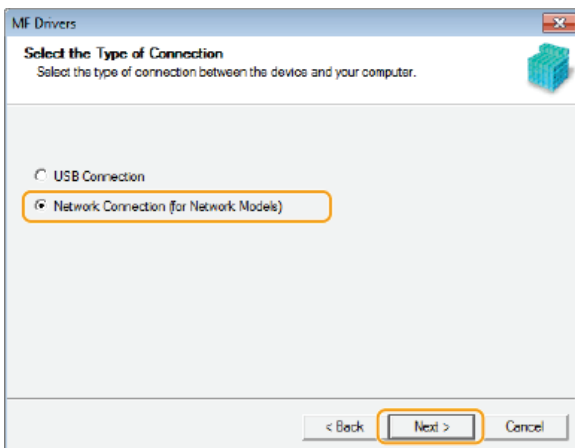

2 When the following screen appears, click [Yes].

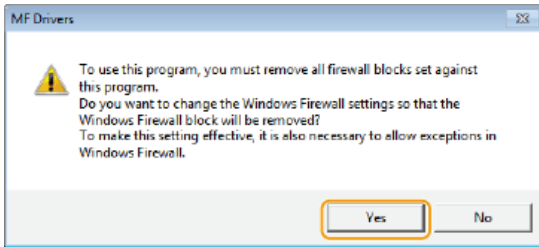

- In Server 2003/Server 2008/Server 2012, this screen is not displayed. Proceed to the following procedure.

3 Select the machine, and click [Next].

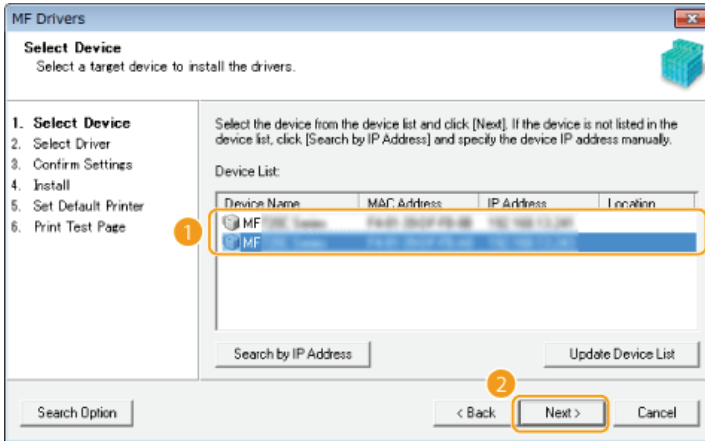

NOTE:

If no machines are displayed in [Device List]

- Check the computer and machine connection and IP address settings (Viewing Network Settings: e-Manual), and click [Update Device List]. If the machine is still not displayed at all, click [Search by IP Address] ► enter the IP address set on the machine ► [OK].



4 Select the drivers to install, and click [Next].

- If you did not select either [Printer] or [Fax], proceed to step 6.

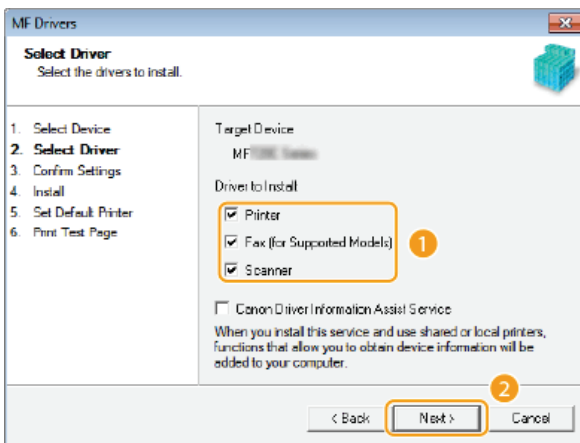

NOTE:

To obtain device information for using a print server

Select the [Canon Driver Information Assist Service] check box.

5 Select the printer drivers to install, and click [Next].

- This screen is not displayed depending on the model you are using. Proceed to the following procedure.

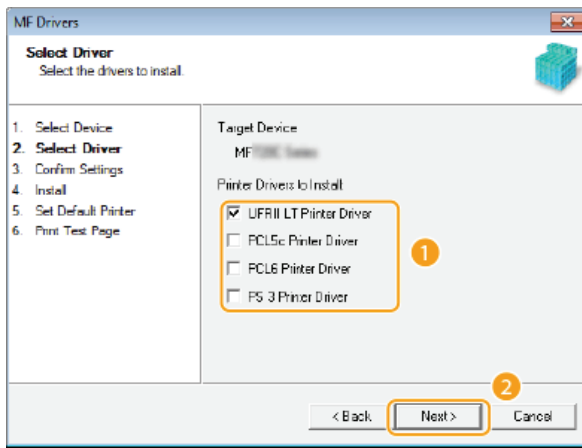

6 Specify details for each driver.

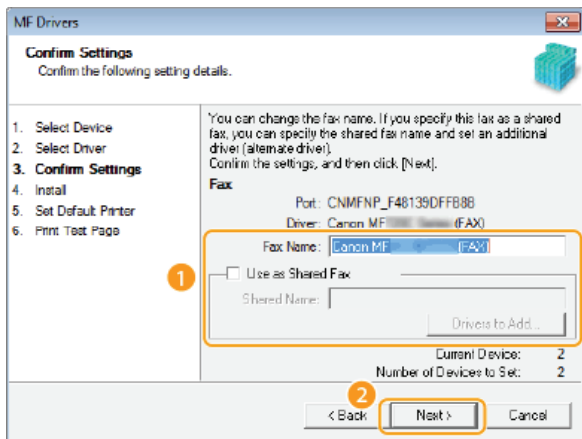
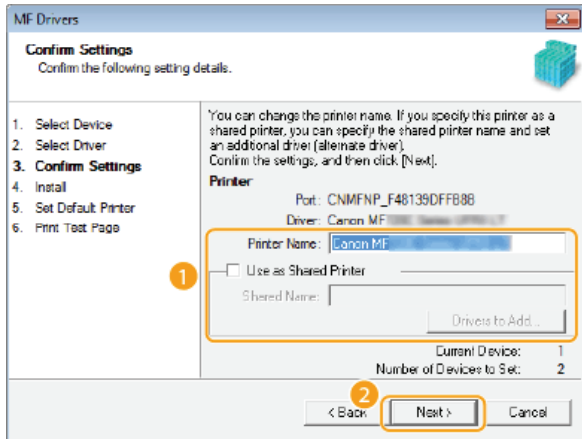

[Printer Name]/[Fax Name]

Change the name as necessary.

[Use as Shared Printer]/[Use as Shared Fax]

Select the check box if you want to share the machine (using the computer where you are performing the installation as a print server). Setting Up Print Server :e-Manual

[Shared Name]

Change the shared name as necessary.

[Drivers to Add]

If you have selected the [Use as Shared Printer]/[Use as Shared Fax] check box, install additional drivers as necessary.

Select the operating system, and click [OK] to install additional drivers.

7 Check the displayed information, and click [Start].

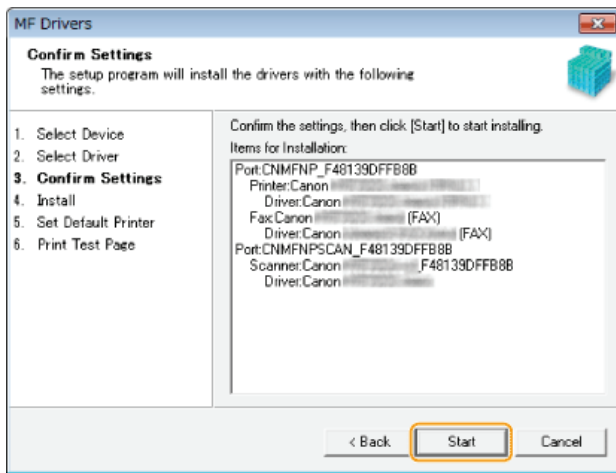

8 Configure the machine normally used and make a test print.

- To configure the machine as the machine normally used, select the driver, and click [Next].
- To print a test page, check the driver.

9 Click [Exit].

- ➡ Installation of the drivers is complete.

Installing the MF Scan Utility

1 Log on to the computer with an administrator account.

2 Download the MF Scan Utility from the Canon website (<http://www.canon.com/>).

- For more information about how to download the MF Scan Utility, see the driver download page for your machine.

3 Unzip the downloaded file.

4 Click [Next].

5 Read the License Agreement, and click [Yes] to agree.



6 Click [Complete].

Checking the Results of the Installation

You can check whether the MF Drivers are installed correctly or not by whether the icons appear.

Printer driver

When the printer driver is installed correctly, an icon for the installed printer appears in the printer folder (🖨️ **Displaying the Printer Folder**).

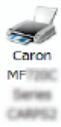

Fax driver

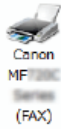

When the fax driver is installed correctly, an icon for the installed fax appears in the printer folder (🔴 **Displaying the Printer Folder**).

Scanner driver (network connection)



When the scanner driver is installed correctly, an icon for the installed scanner appears in the [Scanners and Cameras] or [Scanners and Cameras Properties] folder.

Scanner driver (USB connection)



When the scanner driver is installed correctly, an icon for the installed scanner appears in the [Scanners and Cameras] or [Scanners and Cameras Properties] folder.

MF Scan Utility



When MF Scan Utility is installed correctly, an MF Scan Utility icon appears in the [MF Scan Utility] folder located in the [Canon] folder on the [start] menu.

Network Scanner Selector



When Network Scanner Selector is installed correctly, a Network Scanner Selector icon appears in the taskbar.

NOTE

If the icon is not displayed

- Uninstall the drivers (🔴 **Uninstalling the MF Drivers**) and repeat the installation from the beginning.

Installing to Use WSD

If you are using Windows Vista/7/8/Server 2008/Server 2012, you can print by using the WSD (Web Services on Devices) protocol. If you want to use WSD, first install the printer driver and then add a network printer.

- Installing the MF Drivers
- Adding a Network Printer

Installing the MF Drivers

- 1 Log on to the computer with an administrator account.
- 2 Open the printer folder. ➤ Displaying the Printer Folder
- 3 Click [Add a printer] or [Add Printer].

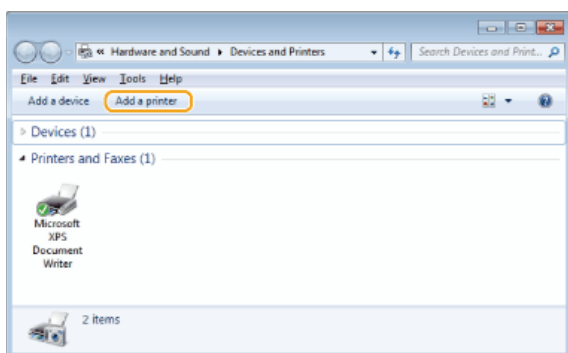

- 4 Click [Add a local printer].

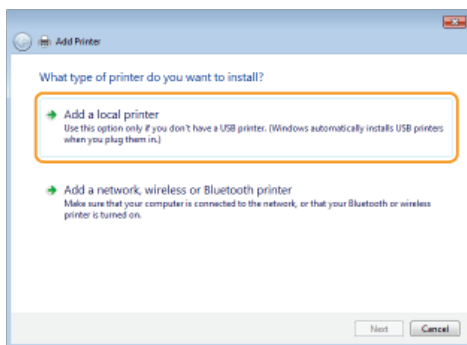

- 5 Check that [LPT1] is selected under [Use an existing port], and click [Next].

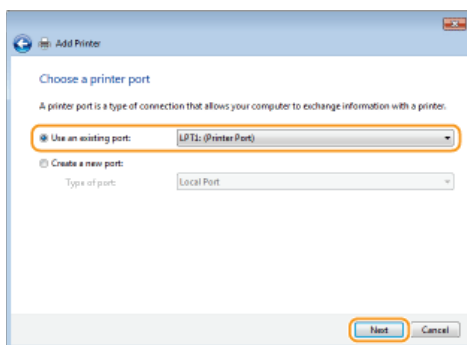

- 6 Click [Have Disk].

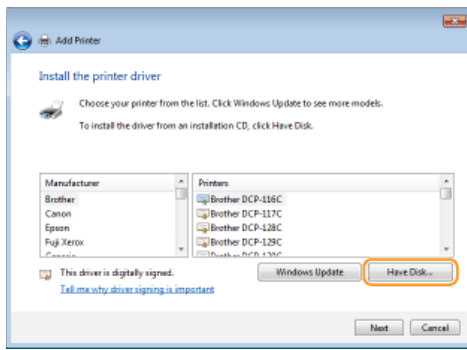

7 Click [Browse].

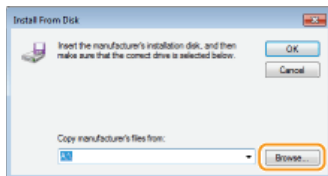

8 Specify the folder where the drivers are stored, select the Inf file, and click [Open].

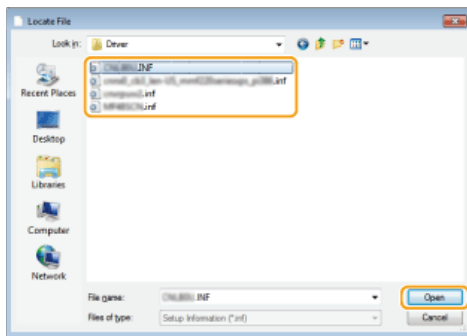

- Specify the folder containing the drivers either on the DVD-ROM or in the file you downloaded as follows. Drivers you can specify differ with your model.
 - * Specify the folder for your language in [xxxx].

UFR II

[intdrv] ▶ [UFR II] ▶ [XXXX]* ▶ [32bit] or [x64] ▶ [Driver] folders of the DVD-ROM or downloaded file.

PS

[intdrv] ▶ [PS] ▶ [XXXX]* ▶ [32bit] or [x64] ▶ [Driver] folders of the DVD-ROM or downloaded file.

PCL5

[intdrv] ▶ [PCL] ▶ [XXXX]* ▶ [32bit] or [x64] ▶ [Driver] ▶ [pcl5e_5c] folders of the DVD-ROM or downloaded file.

PCL6

[intdrv] ▶ [PCL] ▶ [XXXX]* ▶ [32bit] or [x64] ▶ [Driver] ▶ [pcl6] folders of the DVD-ROM or downloaded file.

Fax

[intdrv] ▶ [FAX] ▶ [XXXX]* ▶ [32bit] or [x64] ▶ [Driver] folders of the DVD-ROM or downloaded file.

NOTE:

- You must select the drivers to use beforehand on the machine. ▶ **About the Drivers and Software**
- If you do not know whether to specify the 32-bit version or the 64-bit version. ▶ **Checking the Bit Architecture**

9 Click [OK].

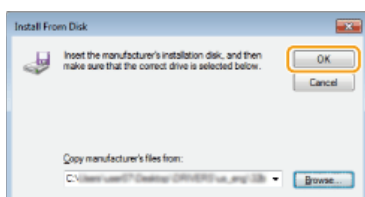

10 Select your printer, and click [Next].

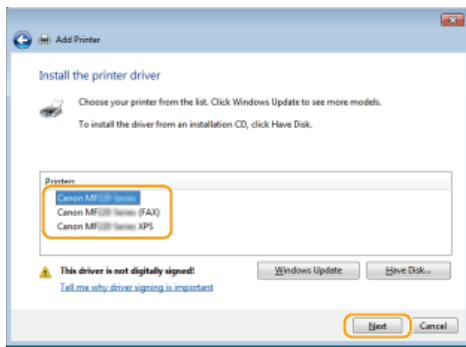

11 Change the printer name as necessary, and click [Next].

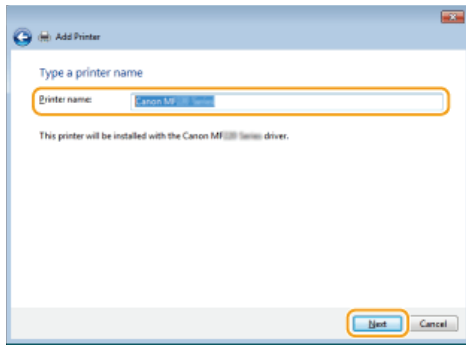

12 Select [Do not share this printer], and click [Next].

- If you want to share the printer, make sharing settings for the printer added with [▶ Adding a Network Printer](#). (Setting Up Print Server: e-Manual)

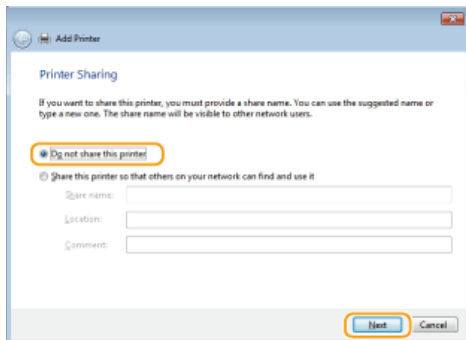

13 Click [Finish].

- To set the printer as the normally-used printer, select the [Set the default printer] check box.

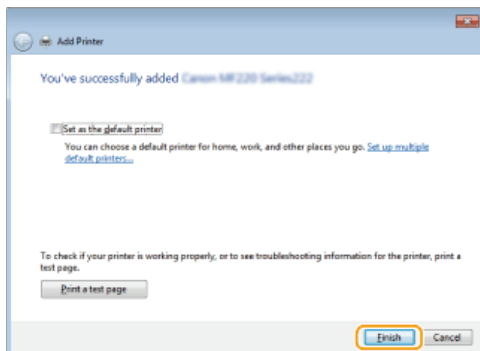

- ▶ Installation is complete, and an icon for the installed printer is displayed in the printer folder.

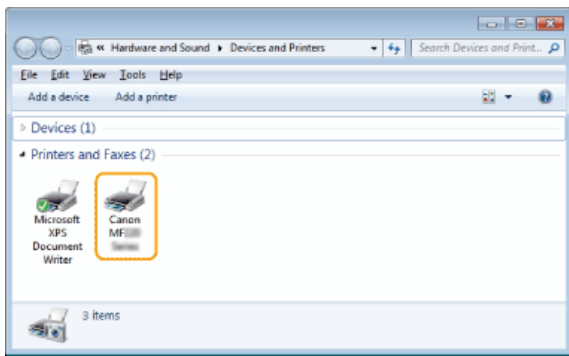

Adding a Network Printer

1 Open the network folder.

Windows Vista/Server 2008

[Start] ▶ select [Network].

Windows 7/Server 2008 R2

[Start] ▶ [Computer] ▶ select [Network].

Windows 8/Server 2012

Right-click the lower-left corner of the screen ▶ [File Explorer] ▶ select [Network].

Windows 8.1/Server 2012 R2

Right-click [Start] ▶ [File Explorer] ▶ select [Network].

2 Right-click the newly added printer icon, and click [Install].

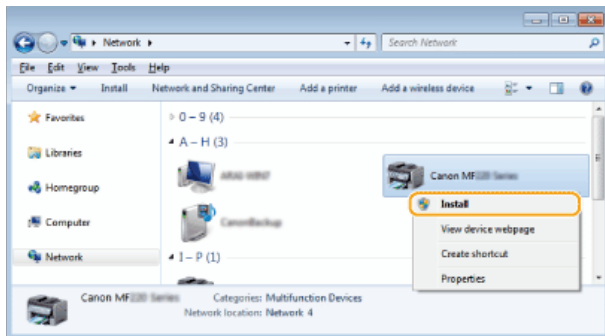

Installation for using WSD is complete when an icon for the printer is added to the printer folder.

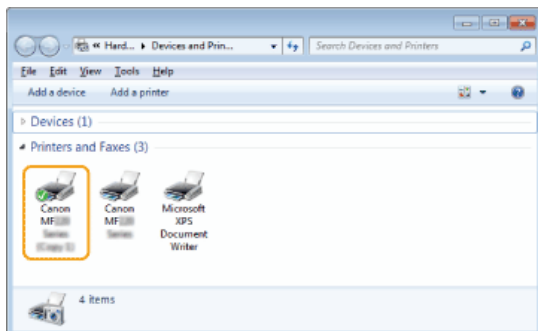

NOTE

Deleting unneeded printer icons

- When you have finished installing the network printer, the icon added in step 13 of **Installing the MF Drivers** is no longer needed. To delete the icon, right-click it and select [Remove device] or [Delete] ▶ click [Yes].

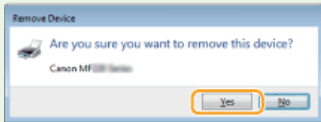
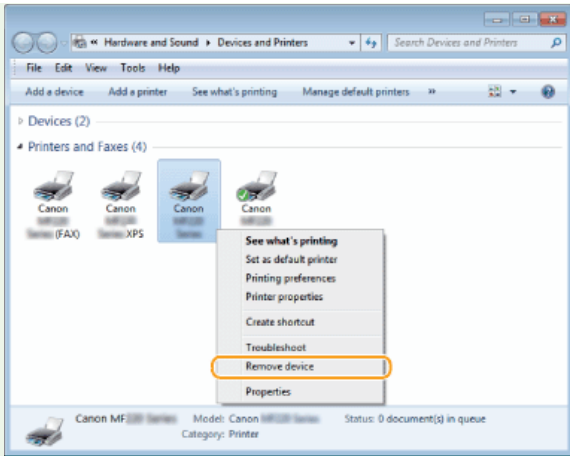

Uninstalling

When you no longer need installed MF Drivers, MF Scan Utility, the Product Extended Survey Program, or Toner Status you can uninstall them to delete them from your computer.

- ▶ **Uninstalling the MF Drivers**
- ▶ **Uninstalling the MF Scan Utility**
- ▶ **Uninstalling the Product Extended Survey Program**
- ▶ **Uninstalling the Toner Status**

Uninstalling the MF Drivers

- 1 Log on to the computer with an administrator account.**
- 2 Display [Programs and Features] or [Add or Remove Programs].** ▶ **Displaying [Programs and Features] or [Add or Remove Programs]**
- 3 Select the MF Drivers that you want to uninstall, and click [Uninstall/Change] or [Change/Remove].**

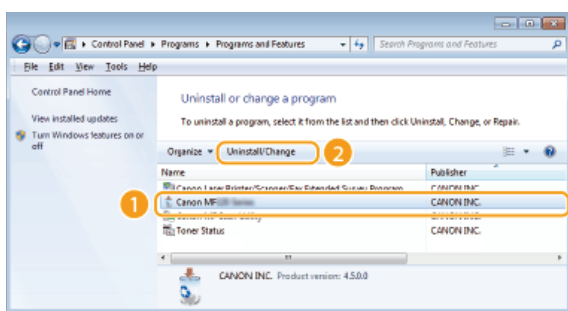

▶ The uninstaller starts.

NOTE:

If you cannot find the drivers that you want to uninstall

Start the uninstaller from the supplied DVD-ROM or from the MF Drivers file that you downloaded.

- 1 Insert the supplied DVD-ROM into the drive on the computer.**
 - ▶ To start the uninstaller from the MF Drivers file that you downloaded, carry out the following step.

- 2 Open the folder where the uninstaller is stored.**

32-bit operating system

[us_eng] or [uk_eng] ▶ [32bit] ▶ [misc] folders of the DVD-ROM or downloaded file

64-bit operating system

[us_eng] or [uk_eng] ▶ [x64] ▶ [misc] folders of the DVD-ROM or downloaded file

NOTE:

- ▶ If you do not know whether to specify the 32-bit version or the 64-bit version for Windows Vista/7/8/Server 2008/Server 2012, see ▶ **Checking the Bit Architecture.**

- 3 Double-click "DelDrv.exe".**

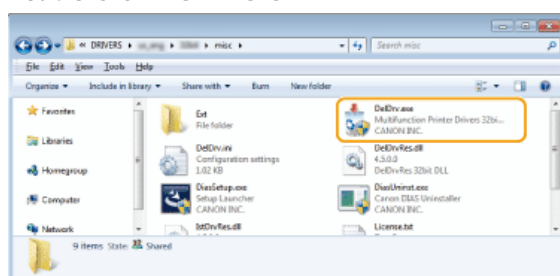

4 Click [Delete].

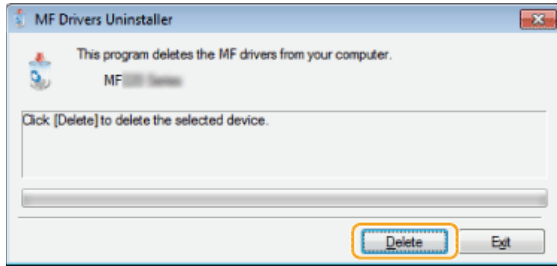

5 Click [Yes].

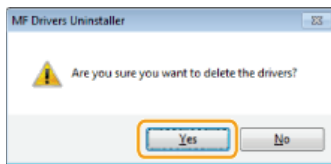

⇒ The uninstall starts.

Uninstalling the MF Scan Utility

1 Log on to the computer with an administrator account.

2 Display [Programs and Features] or [Add or Remove Programs].  **Displaying [Programs and Features] or [Add or Remove Programs]**

3 Select the [Canon MF Scan Utility], and click [Uninstall/Change] or [Change/Remove].

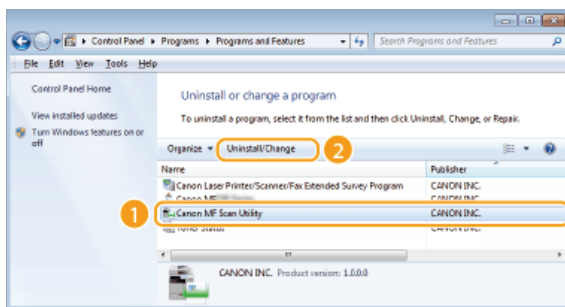

⇒ The uninstaller starts.

4 Click [Yes].

5 Click [OK].

Uninstalling the Product Extended Survey Program

1 Log on to the computer with an administrator account.

2 Display [Programs and Features] or [Add or Remove Programs].  **Displaying [Programs and Features] or [Add or Remove Programs]**

- 3 Select [Canon Laser Printer/Scanner/Fax Extended Survey Program], and click [Uninstall] or [Remove].

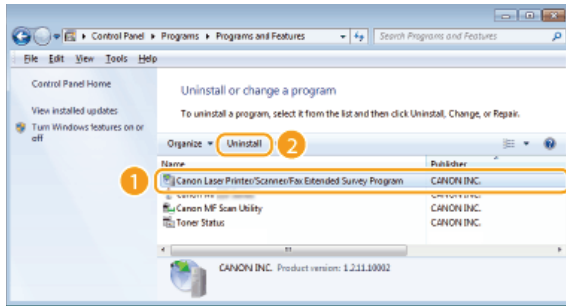

➔ The uninstaller starts.

- 4 Click [OK].

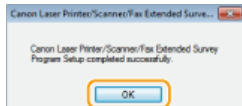

Uninstalling the Toner Status

- 1 Log on to the computer with an administrator account.
- 2 Display [Programs and Features] or [Add or Remove Programs].  Displaying [Programs and Features] or [Add or Remove Programs]
- 3 Select [Toner Status], and click [Uninstall] or [Remove].

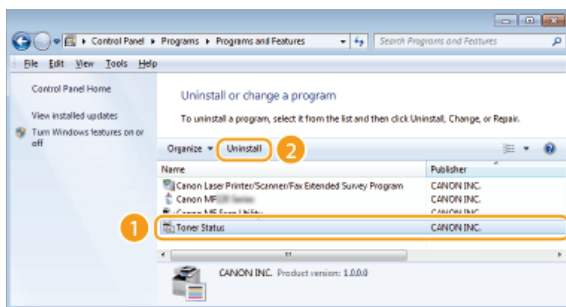

➔ The uninstaller starts.

- 4 Click [Uninstall].
- 5 Click [OK].

Troubleshooting

If you encounter problems during installation or uninstallation of the MF Drivers and MF Scan Utility, see the following sections before contacting Canon.

▶ Trouble with Installation

▶ Trouble after Upgrading the Operating System

Trouble with Installation

Cannot install the software

- When you are in an IPv6 environment, the Software Programs/Manuals Setup screen may not appear, and you cannot install the MF drivers. Install the drivers using the WSD port.
 - ▶ **Installing the MF Drivers**
- If an error occurs during the installation, uninstall the software, restart your computer, and install it again.
 - ▶ **Uninstalling the MF Drivers**
 - ▶ **Installing the MF Drivers**
- Quit all running applications and install the software again.

Applications installed from the DVD-ROM supplied with the machine are not properly registered in the MF Scan Utility

- Applications are automatically registered to the MF Scan Utility once they have been installed. They are not, however, if installed while the MF Scan Utility is open. To access these applications from the utility, you need to manually register them to the utility. For more information, see [Instructions] on MF Scan Utility.

Trouble after Upgrading the Operating System

Cannot use the software after upgrading the operating system

- Reinstall the software after uninstalling the software.
 - ▶ **Uninstalling**
 - ▶ **Installing**

Appendix

The Appendix provides information you should know, such as how to use the Installation Guide, disclaimers, and copyright information.

Using the Installation Guide

The Installation Guide is a manual that can be viewed on your computer. It provides information about the installation of drivers. You can find pages quickly by searching for what you want to do or by entering keywords.

How to Find the Topic You Are Looking For

You can find the page you are looking for using the following three methods.

Search the contents

You can find the page you are looking for by selecting a topic from the [Contents] tab on the left side of the screen, or by selecting a chapter icon from the icons next to the topics.

▶ **Top Page**

▶ **Topic Page**

Search by keyword

You can search by entering keywords, such as "USB" or "environment". Pages containing the keywords are displayed. You can also enter phrases such as "install the MF Drivers". The search will find topics containing all of the words in the phrase (AND search).

▶ **Search Tab**

Search the site map

Click [Site Map] on the top part of the screen to display a list of all the Installation Guide topics. From there you can find the topic you are looking for.

▶ **Site Map**

NOTE

System requirements

- To use the Installation Guide, one of the following Web browsers is required. The content of the Installation Guide may not display correctly if a browser not listed below is used.

Internet Explorer 8.0/9.0/10.0/11.0, Firefox 24.x ESR/26.x/29.x/30.x/31.x/31.x ESR/32.x/33.x/34.x/35.x/36.x/37.x/38.x/39.x

Screen Configuration of the Installation Guide

The Installation Guide is divided into different screens, and the content of each screen varies.

Top Page

This page appears when the Installation Guide is started.

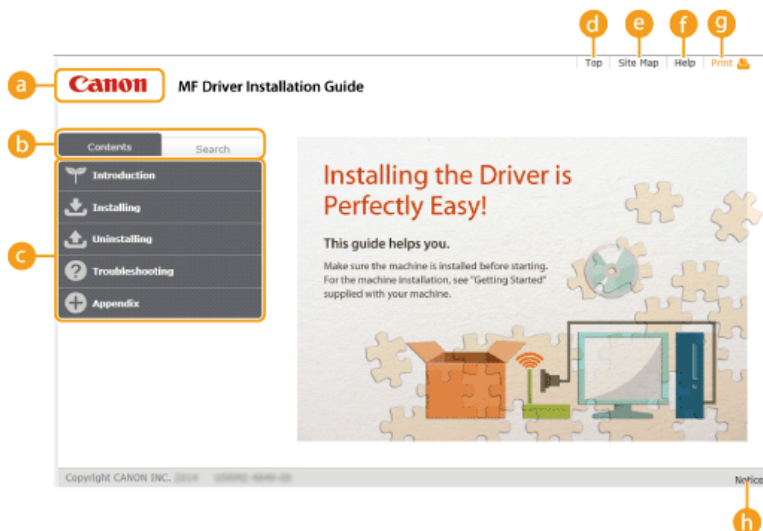

a **Canon logo**

Click to return to the top page from any other page.

b **[Contents] tab/[Search] tab**

Click to toggle the display between the [Contents] tab and [Search] tab.

c **Contents**

Displays the titles of chapters (1). Place the mouse pointer over one of the titles to display the topics in that chapter on the right. Click a topic to display its page.

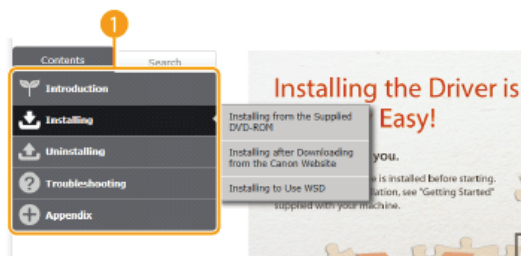

d **[Top]**

Click to return to the top page from any other page.

e **[Site Map]**

Click to display the titles of all Installation Guide topics.

f **[Help]**

Click to display information on how to view the Installation Guide, how to perform a search, and other information.

g **[Print]**

Click to print the currently displayed topic page.

h **[Notice]**

Click to view important information you should know when using the printer.

Topic Page

Topic pages contain information about how to install drivers.

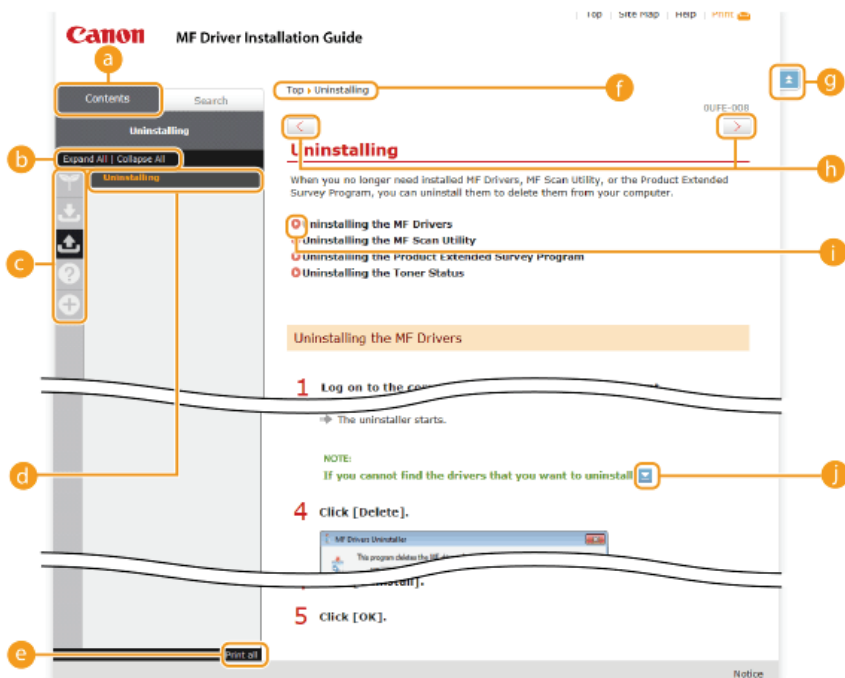

a [Contents]

Chapter icons and topic titles are displayed in this tab.

b [Expand All]/[Collapse All]

Click [Expand All] to display all of the subsections of all topics. Click [Collapse All] to close all of the subsections of all the topics.

c Chapter icons

Click a chapter icon to navigate to the top of the corresponding chapter.

d Topics

Displays the topics of the selected chapter. If "+" is displayed on a topic, clicking it displays the subsections of that topic. Click "-" to close an expanded topic.

e [Print all]

All pages of the selected chapter are opened in a separate window. You can print them as necessary.

f Navigation

This shows which chapter topic you are currently viewing.



Click to return to the page top.



Click to display the previous or next topic.



Click to jump to the corresponding page. To return to the previous page, click the [Back] button on your Web browser.



Click to display hidden detailed descriptions. Click again to close the detailed descriptions.

Search Tab

This tab contains a text box to perform a search and find the page you are looking for.

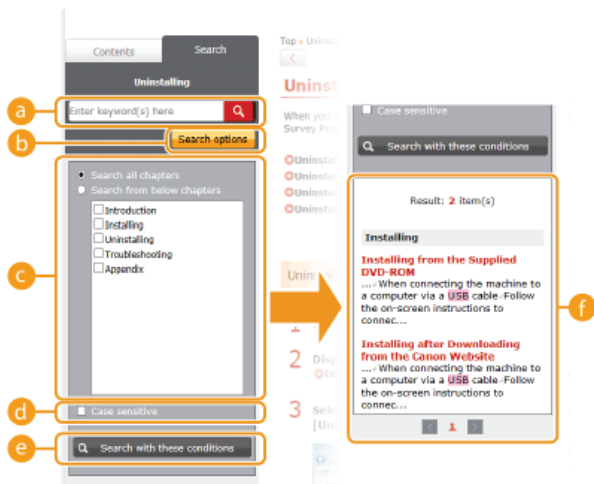

a [Enter keyword(s) here]

Enter one or more keywords and click  to display search results in a results list. You can enter a phrase to find pages that contain all of the words in the phrase. To find an exact phrase, enclose it in double quotation marks.

b [Search options]

Click to specify search conditions such as the scope of the search and case sensitivity.

c Search scope selector

You can use this to select the individual chapters to search. This allows you to search more efficiently, when you can predict the chapters containing the topic that you are looking for.



d Search options selector

Select the check box to make your search case-sensitive.

e [Search with these conditions]

c and **d** specify the conditions. After setting them, press this to perform the search and display the results in the [Result] list.

f Result list

This displays pages that contain the specified keywords. From the results, locate the page you are looking for and click the topic title of the page. If the results cannot be displayed on one page, click  /  or a page number to display the results on the corresponding page.

Site Map

This page displays the titles of all topics in the Installation Guide.

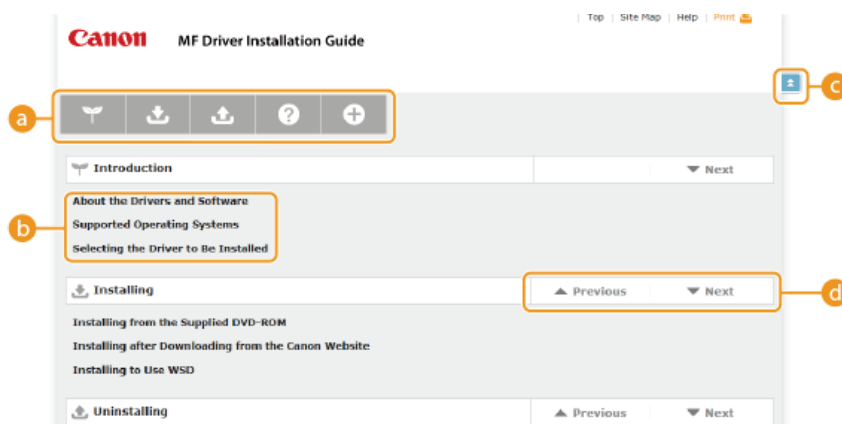

a Chapter icons

Click to jump to the table of contents of the selected chapter.

b Topic titles

Displays titles and topics. Click a title to jump to the corresponding topic page.

c 

Click to return to the page top.

d  / 

Click to go to the previous or next chapter.

Viewing the Installation Guide

Marks

Restrictions and cautions regarding the handling of the printer, useful tips, and other information are indicated using the marks below.

IMPORTANT Indicates operational requirements and restrictions. Be sure to read these items carefully to operate the printer correctly and avoid damage to the printer or property.

NOTE Indicates a clarification of an operation, or contains additional explanations for a procedure.

Buttons

Buttons on the computer display are indicated with the following notation:

Example from the Installation Guide: [Next]

Computer Screens

Depending on the operating system you are using, the appearance of the displays in this guide may differ slightly from the displays that you see. Also, the appearance of MF Drivers and software may differ depending on their version.

Other

This section describes basic Windows operations and includes disclaimers, copyright information, and other information.

Basic Windows Operations

- ▶ **Displaying the Printer Folder**
- ▶ **Displaying the [Software Programs/Manuals Setup] Screen**
- ▶ **Checking the Bit Architecture**
- ▶ **Displaying [Programs and Features] or [Add or Remove Programs]**

■ Displaying the Printer Folder

Windows Vista

[Start] ▶ select [Control Panel] ▶ [Printer].

Windows 7/Server 2008 R2

[Start] ▶ select [Devices and Printers].

Windows 8/Server 2012

Right-click the lower-left corner of the screen ▶ select [Control Panel] ▶ [View devices and printers].

Windows 8.1/Server 2012 R2

Right-click [Start] ▶ select [Control Panel] ▶ [View devices and printers].

Windows Server 2003

[Start] ▶ select [Printers and Faxes].

Windows Server 2008

[Start] ▶ select [Control Panel] ▶ double-click [Printers].

■ Displaying the [Software Programs/Manuals Setup] Screen

If your computer does not display the [Software Programs/Manuals Setup] screen after you insert the DVD-ROM, follow the procedure below. This following example uses "D:" as the name of the DVD-ROM drive. The DVD-ROM drive name may be different on your computer.

Windows Vista/7/Server 2008/Server 2008 R2

[Start] ▶ enter "D:\MInst.exe" in [Search programs and files] or [Start Search] ▶ press the [ENTER] key on the keyboard.

Windows 8/Server 2012

Right-click the lower-left corner of the screen ▶ select [Run] ▶ enter "D:\MInst.exe" ▶ click [OK].

Windows 8.1/Server 2012 R2

Right-click [Start] ▶ select [Run] ▶ enter "D:\MInst.exe" ▶ click [OK].

Windows Server 2003

[Start] ▶ select [Run] ▶ enter "D:\MInst.exe" ▶ click [OK].

■ Checking the Bit Architecture

If you are not sure whether your computer is running 32-bit or 64-bit Windows, follow the procedure below to check.

1 Display [Control Panel].

Windows Vista/7/Server 2008/Server 2008 R2

[Start] ▶ select [Control Panel].

Windows 8/Server 2012

Right-click the lower-left corner of the screen ▶ select [Control Panel].

Windows 8.1/Server 2012 R2

Right-click [Start] ▶ select [Control Panel].

2 Display [System].

Windows Vista/7/8/8.1/Server 2008/Server 2008 R2/Server 2012/Server 2012 R2

Click [System and Security] or [System and Maintenance] ▶ [System].

Windows Server 2008

Double-click [System].

3 Check the bit architecture.

32-bit operating systems

[32-bit Operating System] is displayed.

64-bit operating systems

[64-bit Operating System] is displayed.

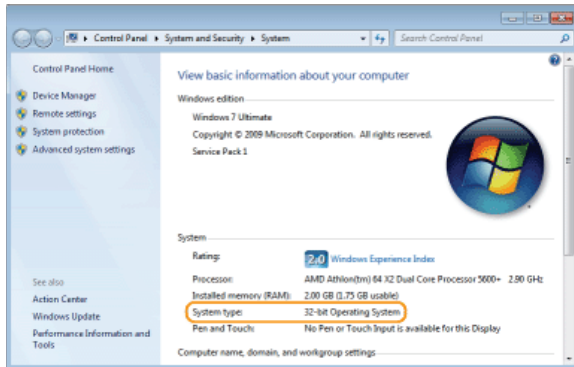

■ Displaying [Programs and Features] or [Add or Remove Programs]

Windows Vista/7/Server 2008 R2

[Start] ► [Control Panel] ► select [Uninstall a Program].

Windows 8/Server 2012

Right-click the lower-left corner of the screen ► [Control Panel] ► select [Uninstall a Program].

Windows 8.1/Server 2012 R2

Right-click [Start] ► [Control Panel] ► select [Uninstall a Program].

Windows Server 2003

[Start] ► [Control Panel] ► select [Add or Remove Programs].

Windows Server 2008

[Start] ► select [Control Panel] ► double-click [Programs and Features].

Notice

■ Disclaimers

- The information in this document is subject to change without notice.
- CANON INC. MAKES NO WARRANTY OF ANY KIND WITH REGARD TO THIS MATERIAL, EITHER EXPRESS OR IMPLIED, EXCEPT AS PROVIDED HEREIN, INCLUDING WITHOUT LIMITATION, THEREOF, WARRANTIES AS TO MARKETABILITY, MERCHANTABILITY, FITNESS FOR A PARTICULAR PURPOSE OF USE OR NON-INFRINGEMENT. CANON INC. SHALL NOT BE LIABLE FOR ANY DIRECT, INCIDENTAL, OR CONSEQUENTIAL DAMAGES OF ANY NATURE, OR LOSSES OR EXPENSES RESULTING FROM THE USE OF THIS MATERIAL.

■ Copyright

Copyright CANON INC. 2015

No part of this publication may be reproduced, transmitted, transcribed, stored in a retrieval system, or translated into any language or computer language in any form or by any means, electronic, mechanical, magnetic, optical, chemical, manual, or otherwise, without the prior written permission of Canon Inc.

■ Trademarks

- Microsoft, Windows, Windows Vista, Windows Server and Internet Explorer are either registered trademarks or trademarks of Microsoft Corporation in the United States and/or other countries.
- All other product and brand names are registered trademarks, trademarks or service marks of their respective owners.